

UNIVERSIDAD NACIONAL DE CAJAMARCA
FACULTAD DE INGENIERÍA
ESCUELA ACADÉMICO PROFESIONAL DE INGENIERÍA CIVIL



**EVALUACIÓN DE RENDIMIENTOS EN EL MOVIMIENTO DE
TIERRAS CON MAQUINARIA PESADA PARA LOS MINADOS CERRO
NEGRO Y CARACHUGO EN YANACOAHA - CAJAMARCA**

T E S I S

**PARA OPTAR EL TÍTULO PROFESIONAL DE:
INGENIERO CIVIL**

**PRESENTADO POR EL BACHILLER:
Cristhian Omar Pizán Mendoza**

**ASESOR:
Ing. William Próspero Quiroz Gonzáles**

**Cajamarca - Perú
2013**

DEDICATORIA

A la memoria de mi Padre,
Cecilio Pizán Estrada.
Porque los amigos no mueren,
sólo se entierran.

Al sacrificio de mi madre
Gumerinda Mendoza Saavedra
Porque eres la persona más importante
Que tengo conmigo.

AGRADECIMIENTO

A nuestra querida Universidad Nacional de Cajamarca, en donde aprendí muchas cosas para mi formación profesional y humana.

A los docentes de la Facultad de Ingeniería, quienes nos brindaron todos sus conocimientos teóricos y prácticos, sus consejos para desenvolvernos como buenos profesionales.

Con mucha gratitud, a mi asesor, Ing. William Quiroz Gonzales, quien con su orientación, tiempo y dedicación, permitió la culminación del presente trabajo de investigación.

A la empresa Tolmos Espinoza García, por brindarme la información con la cual se pudo realizar el presente proyecto de investigación.

A mis amigos de trabajo, los cuales me ampliaron los conocimientos y me brindaron ideas para poder realizar este proyecto.

A mis amigos: Luis, Exequiel, Sheyla, Segundo, Patty, Camila, José, Carlos, Alan, quienes me facilitaron los recursos para el desarrollo del presente proyecto de investigación.

Índice

CAPITULO I. PLANTEAMIENTO METODOLOGICO.....	ix
1.1. Introducción.....	ix
1.2. Planteamiento del problema.....	x
1.3. Formulación del problema.....	x
1.4. Hipótesis.....	x
1.5. Justificación del proyecto.....	xi
1.6. Alcances y limitaciones.....	xi
1.7. Objetivos.....	xii
CAPITULO II. MARCO TEORICO.....	1
2.1. Antecedentes.....	1
2.2. Características de las zona de estudio.....	2
2.3. Descripción de términos importantes.....	3
2.4. Determinación de rendimientos.....	4
2.5. Bulldozer – Tractor de oruga.....	9
2.6. Excavadora hidráulica.....	16
2.7. Equipo de acarreo – camión volquete.....	21
2.8. Análisis estadístico.....	- 30 -
CAPITULO III. MATERIALES Y MÉTODO.....	33
3.1. Materiales.....	33
3.2. Método de investigación.....	35
3.3. Procedimiento para el análisis de rendimiento de la maquinaria.....	35
3.4. Rendimientos teóricos dados por el fabricante.....	40
CAPITULO IV. RESULTADOS Y DISCUSION.....	42
4.1. Resultados y discusión de horas no trabajas.....	42
4.2. Resultados y discusión del rendimiento en Carguío.....	46
4.3. Resultados y discusión de rendimiento en Empuje.....	52
4.4. Resultados y discusión de rendimiento en acarreo.....	57
4.5. Resumen de resultados.....	63
CAPITULO V. CONCLUSIONES Y RECOMENDACIONES.....	65
5.1. Conclusiones.....	65
5.2. Recomendaciones.....	65
Referencias bibliográficas.....	67

Índice de tablas

Tabla 2.1. Rendimientos referenciales de excavadora.....	1
Tabla 2.2. Rendimientos referenciales de tractor.....	1
Tabla 2.3. Rendimientos promedio calculados de excavadora y tractor.....	2
Tabla 2.4. Ciclos de trabajo.....	5
Tabla 2.5. Factores de corrección del rendimiento máximo. Tractor de orugas.....	14
Tabla 2.6. Especificaciones del tractor D8T.....	15
Tabla 2.7. Factor de llenado.....	19
Tabla 2.8. Rendimientos teóricos excavadoras dadas por fabricante.....	20
Tabla 2.9. Abaco de acarreo.....	26
Tabla 2.10. Interferencias, según distancia recorrida.....	28
Tabla 3.1 Resumen de distancias de acarreo.....	41
Tabla 4.1 Cantidad de horas no trabajadas en Cerro Negro.....	42
Tabla 4.2 Cantidad de horas trabajadas en Carachugo.....	42
Tabla 4.3. Rendimiento diario de carguío en Cerro Negro.....	46
Tabla 4.4 Diferencias entre el rendimiento teórico y el rendimiento real en carguío.....	48
Tabla 4.5 Principales tiempos no trabajados en carguío Cerro Negro.....	49
Tabla 4.6: Rendimiento diario de carguío en Carachugo.....	49
Tabla 4.7 Principales tiempos no trabajados carguío Carachugo.....	51
Tabla 4.8: Rendimiento diario de empuje en Cerro Negro.....	52
Tabla 4.9. Diferencias entre el rendimiento teórico y el rendimiento real en empuje.....	54
Tabla 4.10. Principales tiempos no trabajados en empuje Cerro Negro.....	54
Tabla 4.11. Rendimiento diario de empuje en Carachugo.....	55
Tabla 4.12. Principales tiempos no trabajados en empuje Carachugo.....	56
Tabla 4.13. Rendimiento diario de acarreo en Cerro Negro.....	57
Tabla 4.14. Resumen rendimiento promedio por Kilómetro en Cerro Negro.....	59
Tabla 4.15. Diferencias entre el rendimiento teórico y el rendimiento real en acarreo.....	59
Tabla 4.16. Principales tiempos no trabajados en acarreo Cerro Negro.....	60
Tabla 4.17. Rendimiento diario de acarreo en Carachugo.....	60
Tabla 4.18. Resumen rendimiento diario de acarreo en Carachugo.....	62
Tabla 4.20. Resumen de rendimientos por actividad y minado.....	63
Tabla a.1. Horas efectivas por actividad Cerro Negro.....	74
Tabla a.2. Horas efectivas por actividad Carachugo.....	75
Tabla a.3. Resumen de horas paralizadas en Cerro Negro.....	77
Tabla a.4. Resumen de horas paralizadas en Carachugo.....	77
Tabla a.5. Volumen por material, banco y polígono – Cerro Negro.....	78
Tabla a.6. Volumen por material, banco y polígono – Carachugo.....	78

Tabla a.7. Volumen diario para carguío acarreo y empuje – Cerro Negro.....	81
Tabla a.8. Volumen por actividad – Carachugo.....	81
Tabla a.9. Distancias ponderadas – Cerro Negro.....	83
Tabla a.10. Distancias ponderadas – Carachugo.....	84
Tabla a.11. Disponibilidad y utilización en Cerro Negro.....	86
Tabla a.12: Disponibilidad y utilización en Carachugo.....	86
Tabla a. 13 Ejemplo de un reporte diario del ingeniero de campo.....	87
Tabla a.14. Ejemplo de un resumen de operador de maquinaria pesada.....	88
Tabla a.15. Ejemplo de un resumen de controlador.....	89
Tabla a.16. Resumen de los partes de controlador – Cerro Negro.....	94
Tabla a.17. Resumen de los partes de controlador – Carachugo.....	159

Índice de figuras

Figura 2.1 Tractor de orugas.....	10
Figura 2.2. Hoja universal para tractor de orugas.....	13
Figura 2.3. Abaco para calcular rendimientos máximos teóricos tractor de orugas.....	14
Figura 2.4. Dimensiones del tractor usado.....	15
Figura 2.5. Excavadora hidráulica.....	16
Figura 2.6. Capacidad del cucharón.....	17
Figura 2.7. Dimensiones de la excavadora Hyundai Robex 500LC.....	20
Figura 2.8. Gamma de trabajo excavadora Hyundai Robex 500LC.....	21
Figura 2.9. Cucharones acoplable a excavadora Hyundai Robex 500LC.....	21
Figura 2.10. Volquete – camión de acarreo.....	22
Figura 2.11. Tolva camión.....	24
Figura 3.1. Proceso constructivo de minados.....	37
Figura a.1. Rendimiento de carguío en cerro Negro.....	68
Figura a.2. Rendimiento de carguío en Carachugo.....	69
Figura a.3. Rendimiento de empuje en Cerro Negro.....	70
Figura a.4. Rendimiento de empuje en Carachugo.....	71
Figura a.5. Rendimiento de acarreo en Cerro Negro.....	72
Figura a.6. Rendimiento de acarreo en Carachugo.....	73
Figura a.7. Ruta de acarreo y zonas de descarga del minado Cerro Negro.....	90
Figura a.8. Ruta de acarreo y zonas de descarga del minado Carachugo.....	91

Resumen

El objeto de la investigación fue obtener rendimientos reales de movimiento de tierras, usando maquinaria pesada, para las actividades de: carguío con excavadora, acarreo con volquetes de 15 m³ y empuje con tractor sobre orugas; para los minados Cerro Negro y Carachugo.

La toma de datos se realizó entre los meses de abril a noviembre del 2012 por observación directa a la maquinaria pesada. Para controlar las horas trabajadas se usaron los resúmenes diarios de control de maquinaria pesada y reportes diarios del ingeniero de campo. Para la obtención de volúmenes se usaron levantamientos topográficos con GPS diferencial.

Los rendimientos reales obtenidos han sido comparados con los rendimientos dados por el fabricante, identificando factores adversos propios de un proyecto de minero como son mal clima, falla mecánica, etc.

Palabras clave: Rendimientos, maquinaria pesada, carguío, acarreo, empuje.

Abstract

The object of the investigation was to obtain real production in the earthmoving using heavy machinery, for activities: charge with excavator, hauling with trucks of 15 m³ and push with crawler tractor for Cerro Negro and Carachugo mine.

Data collection was execute between April and November 2012 by direct observation to heavy machinery. To control the hours worked daily summaries were used heavy machinery control and daily reports field engineer. To obtain volumes were used with differential GPS surveying.

The real production obtain have been compared with the production given by the manufacturer, identifying adverse factors typical of a mining project such as bad weather, mechanical failure, etc.

Keywords: Production, heavy machinery, charge, hauling, pushing.

CAPITULO I. PLANTEAMIENTO METODOLOGICO

1.1. Introducción

El presente estudio está orientado a la determinación y cuantificación de los rendimientos en movimiento de tierras para minados con flota menor. En donde las principales actividades son: carguío con excavadora, empuje con tractor sobre orugas, y acarreo con volquetes de 15m³; además, del mantenimiento de vías (riego, construcción de bermas de seguridad, conformación y compactación). El estudio se realizará para las tres (03) primeras actividades, es decir: carguío, acarreo y empuje.

Para poder hacer el estudio de estas actividades, primero hay que conocer la definición de rendimiento o producción y los factores que afectan a estos rendimientos; además de conocer el tipo de ciclo del trabajo, los tiempos útiles o efectivos y los tiempos “perdidos” o muertos.

Saber qué tipo y modelo de equipo mecánico utilizar, es un factor determinante en un proyecto de movimiento de tierras, es por esto que en éste estudio se describen los diferentes equipos usados, sus características y rendimientos teóricos dados por él fabricante.

Lo que pretende el estudio es dar un rendimiento referencial para minados, mas no dar un rendimiento a “carta cabal”, ya que estos varían de acuerdo a factores propios de cada proyecto como son: la época de ejecución, el acceso al proyecto, el material a transportar, la distancia de acarreo; pero también depende de factores allegados al contratista, como son: antigüedad de las máquinas, permisos de trabajo, habilidad del operador, manejo de personal por el ingeniero de campo, etc.

Pero lo que si pretende es dar una referencia muy aproximada de rendimientos, para minados con flota menor, para que sean tomados en cuenta en proyectos similares.

1.2. Planteamiento del problema

A nivel mundial los proyectos de movimiento de tierras masivo son ejecutados por maquinaria pesada de todo tipo: excavadoras, tractores, volquetes, retroexcavadora, rodillos, motoniveladoras, etc. Minera Yanacocha en los Proyectos de Minados requiere de movimiento de tierras masivos en donde se respete las características del material y banco; involucrando para su ejecución principalmente a tres (03) equipos: excavadoras, tractores y volquetes de 17m³; conocida como flota menor.

En todos los proyectos de ingeniería, el valor del precio unitario para una actividad está ligado inversamente al rendimiento, en los proyectos de movimiento de tierras, el análisis de precios unitarios está compuesto únicamente por los equipos, ya que no se considera mano de obra ni material, el costo del operador está incluido en la tarifa de los equipos. Es decir, la incidencia en el costo directo depende del rendimiento propuesto y de la tarifa por hora de la máquina. Es por esto que tener un rendimiento real nos permite proyectar presupuestos más ajustados a la realidad.

También, la falta de información de rendimientos con maquinaria pesada en movimiento de tierras, afecta la etapa de programación, ya que no se puede determinar exactamente la fecha de hitos de entrega del proyecto. Por otro lado en la etapa de ejecución, si ya se tienen fechas de entrega establecidas o estamos atrasados en el proyecto; el no tener un rendimiento real imposibilita el hecho de dimensionar las flotas o cuadrillas a reprogramar para cumplir con los plazos ya establecidos.

1.3. Formulación del problema

¿Cuáles son los rendimientos en el movimiento de tierras con maquinaria pesada en los minados Cerro Negro y Carachugo en Yanacocha – Cajamarca?

1.4. Hipótesis

Los rendimientos de la maquinaria pesada en movimiento de tierras, en los minados Cerro Negro y Carachugo son menores a los especificados por el Fabricante.

1.5. Justificación del proyecto

No tener rendimientos con maquinaria pesada en movimiento de tierras para minados, trae consigo el no poder realizar presupuestos reales para estos proyectos; lo cual conlleva a que el cronograma ejecutado no cumpla el programado, incumpliendo en hitos o entregables, perjudicando tanto al contratista (multas, mayores gastos de personal, etc.) y al cliente.

Entonces, con el rendimiento bien definido, en la etapa de ejecución el ingeniero y/o personal de campo encargado podrá controlar sus rendimientos reales de una manera más práctica que puede ser el número de viajes por hora realizados, aumentando así su productividad, cumpliendo con los entregables y sin exceder en costos (optimización de tiempo y costo).

La información que se obtendrá de este estudio será de importancia para empresas contratistas, gerentes, oficina técnica de empresas, residentes y supervisores que contratan y ejecutan proyectos en donde se involucre movimiento de tierras masivas con maquinaria pesada.

1.6. Alcances y limitaciones

Este estudio está determinado a cuantificar el rendimiento de la maquinaria pesada en el movimiento de tierras para los minados Cerro Negro y Carachugo.

El Minado Cerro Negro se ha desarrollado entre los meses de abril y julio del 2012 y el Minado Carachugo entre los meses de agosto y noviembre del 2012. Ambos proyectos en el centro Minero Yanacocha en las zonas de Cerro Negro y Carachugo respectivamente.

Se analizará tres equipos distintos: excavadoras Hyundai Robex 500 (Motor 357 HP) en el carguío, volquetes de 15m³ en el acarreo y tractores D8T (Motor 310HP) en el empuje.

Para lograr estas metas se cuenta con la información histórica de los reportes de controlador de maquinaria y reportes diarios de la supervisión de campo, identificados por actividad y por proyecto; además de esto se cuenta con los levantamientos y volúmenes topográficos para ambos minados.

1.7. Objetivos.

1.7.1. Objetivo general

Evaluar los rendimientos en el movimiento de tierras con maquinaria pesada, para los Minados Cerro Negro y Carachugo.

1.7.2. Objetivos específicos

- Determinar el rendimiento con maquinaria pesada en el Minado Cerro Negro.
- Determinar el rendimiento con maquinaria pesada en el Minado Carachugo.
- Comparar los rendimientos obtenidos en el Minado Cerro Negro y el Minado Carachugo.
- Analizar los tiempos no trabajados en el minado Cerro Negro y Carachugo.

CAPITULO II. MARCO TEORICO

2.1. Antecedentes

2.1.1. Internacional

(Díaz, 2001) nos presenta una bibliografía abundante referida a toda la maquinaria pesada usada para movimiento de tierras, en donde se describe el funcionamiento de los equipos además de usos y sus rendimientos.

(Nichols, 1985) describe toda la maquinaria usada en movimiento de tierras. En la primera parte del libro se describe las obras y trabajos que se pueden realizar, sus problemas y como solucionarlos; en la segunda parte se describen los tipos más importantes de equipos usados en excavación, acarreo, conformación y compactación. Además, se encuentra la información relacionada a las causas que afectan el rendimiento, los costos de operación de los equipos. Citaremos algunos de los equipos usados.

Tabla 2.1. Rendimientos referenciales de excavadora

Carguío con excavadora hidráulica	Volumen yd ³ /hr. (m ³ /hr.) ¹
Volumen de la cuchara yd ³ (m ³)	
4 (3.06)	800 (612)

Fuente: Nichols Jr., Movimiento de tierras Ed 01, 1985.

2.1.2. Nacional

(Ibáñez, 1992) Costos y tiempos en carreteras, donde se encuentra información relacionada a las actividades de la construcción de carreteras, como por ejemplo tractores, motoniveladoras, conformadoras, etc. Citaremos algunos rendimientos de tractores.

Tabla 2.2. Rendimientos referenciales de tractor

Equipo	Material de trabajo (distancia de empuje = 60 metros)	Rendimiento en banco (m ³ /hora)
Tractor s/orugas D8L	Mat. Suelto	156
	Roca suelta	107
	Roca fija	89

Fuente: Ibáñez, Costos y tiempos en carreteras Ed 01, 1992

¹ El volumen indicado es para un material suelto y horas de 60min, es decir ininterrumpido (rendimiento teórico)

2.1.3. Local

(Cárdenaz, 2011) evaluó rendimiento de movimiento de tierras con maquinaria pesada para la construcción del PAD Yanacocha VII Carachugo, en donde analizó los siguientes equipos: excavadoras, tractores, motoniveladoras y retroexcavadora, cuyos datos son:

Tabla 2.3. Rendimientos promedio calculados de excavadora y tractor.

Equipo	Actividad	Rendimiento promedio (m ³ /Hora)
Excavadora 330BL (Motor 222 HP)	Carguío	237.10
Tractor D8T (Motor 305 HP)	Empuje	104.16

Fuente: Cárdenaz, rendimiento de movimiento de tierras con maquinaria pesada para la construcción del PAD Yanacocha VII Carachugo, SE, 2011

2.2. Características de las zona de estudio

2.2.1. Breve Historia de Minera Yanacocha

La empresa empezó sus actividades el 8 de agosto de 1992. Yanacocha, es una de las minas de oro más grande de Latinoamérica, se encuentra ubicada en la provincia y región de Cajamarca, a 800 kilómetros al noreste de la ciudad de Lima, Perú. Su zona de operaciones está a 45 kilómetros al norte del distrito de Cajamarca, entre los 3 500 y 4 100 metros sobre el nivel del mar.

Está conformada por los siguientes accionistas: Newmont Mining Corporation (51.35%) con sede en Denver, EEUU; Cía. de Minas Buenaventura (43.65%), compañía peruana e International Financial Corporation (IFC) (5%). Una rama del Banco Mundial. La presencia del Banco Mundial garantiza la exigencia de los estándares en seguridad, medio ambiente y responsabilidad social. Sobre responsabilidad social, actualmente está teniendo graves problemas, por los pasivos sociales dejados en 20 años de operación.

2.2.2. Ubicación del estudio

2.2.2.1. Minado Cerro Negro

Es una zona ubicada a 27 Km. De la ciudad de Cajamarca, en la zona Noreste de los Andes Peruanos con una elevación promedio de 4000 m.s.n.m.

La ubicación geográfica en Unidades Técnicas de Mercator (UTM) es:

- Norte : 9'224,400
- Este : 766,100
- Altitud : 3800 m.s.n.m.

2.2.2.2. Minado Carachugo

Es una zona ubicada aproximadamente a 45 Km. De la ciudad de Cajamarca, en la zona Noreste de los Andes Peruanos con una elevación que varía entre los 3700 y 4100 m.s.n.m.

La ubicación geográfica en Unidades Técnicas de Mercator (UTM) es:

- Norte : 9'226,400
- Este : 777,400
- Altitud : 3800 m.s.n.m.

2.3. Descripción de términos importantes

2.3.1. Carguío

Es la acción de cargar los equipos de acarreo, utilizando equipos de alta capacidad, como excavadoras hidráulicas, cargadores frontales, palas, etc.

2.3.2. Acarreo o Transporte

Consiste en transportar diferentes tipos de materiales (desmonte, mineral, cobertura orgánica, roca, etc.), sobre un camión o volquete por rutas ya establecidas, desde la zona de carguío a la zona de descarga.

2.3.3. Empuje

El empuje en el botadero se lo realiza según el diseño establecido en los planos y de acuerdo con los requerimientos descritos en las especificaciones. El empuje se lo realiza con tractor y consiste en esparcir de forma pareja el material dejado por los volquetes en las zonas de descarga, se tendrá en cuenta los límites de descarga dejados por topografía cuando se empuje el material descargado.

2.3.4. Banco de material

Zona donde se encuentra el material a ser cargado y acarreado, ya sea como mineral o como desmonte, en el cual es necesario conocer la clases o clases de

suelos existentes en dicha zona, así como el volumen aproximado de material o materiales, que puedan ser extraídos, removibles y utilizables.

2.3.5. Material Mineral

Material con buena cantidad de mineral, la cual es llevada a las pilas de lixiviación o PAD's, para luego ser procesadas. Es de este material de donde se extraen el oro y plata (DORE).

2.3.6. Material Desmante

Material con poca o ninguna cantidad de mineral, no siendo rentable llevarlos a la etapa de producción. Este material es llevado a depósitos de desmante, para finalmente hacer los trabajos de cierre de minas - reclamaciones finales.

2.3.7. Talud

Cualquier superficie inclinada respecto a la horizontal que adopten permanentemente las masas de tierra. Estas pendientes pueden ser naturales o construidas según diseño.

2.4. Determinación de rendimientos

2.4.1. Definición

En la industria de la construcción se utiliza la palabra 'producción' con el mismo significado que 'rendimiento', que el diccionario define como "la cantidad o magnitud producida, en un tiempo determinado". Quizá una mejor definición de estas palabras puede ser, al usarse en la construcción, "el trabajo útil ejecutado".

Matemáticamente se lo puede determinar mediante la siguiente ecuación:

$$\text{Rendimiento} = \frac{\text{Cantidad}}{\text{Tiempo}} \quad (\text{ecuación 2.1})$$

Donde:

- Cantidad: expresado en volumen, área, longitud, unidad, etc.
- Tiempo: expresado en días, jornal, horas, etc.

2.4.2. Ciclos de trabajo.

Se puede determinar la duración total del ciclo para calcular el rendimiento en las condiciones reales. Para que el resultado sea preciso es necesario tomar el promedio de un gran número de ciclos.

Si se está analizando un ciclo, ya sea para estudiar la manera de hacerlo más breve, o para utilizar su duración como base para calcular el rendimiento bajo diferentes condiciones, se puede dividir en sus operaciones separadas de las cuales se determina su duración por separado.

Una máquina de construcción puede trabajar en un ciclo intermitente, en una forma continua, o de manera intermedia entre estos dos tipos. El siguiente cuadro muestra la categoría en que quedan varios equipos.

Tabla 2.4. Ciclos de trabajo

Por ciclos	Operación intermedia	Operación continua
Pala giratoria	Perforadoras	Bandas transportadoras
Cargador frontal	Conformadoras	Excavadoras de ruedas
Tractor de orugas	Aplanadoras	Trituradoras
Camión	Escarificadores	Lavadoras de grava
Revolvedora de concreto		Cribadoras

Fuente: Nichols Jr., Movimiento de tierras Ed 01, 1985

2.4.2.1. El ciclo intermitente.

A este grupo pertenecen las maquinas más importantes que se usan en excavaciones primarias. Todas ellas tienen un cucharón, caja que se carga, se mueve se vacía y regresa al punto de carga. A cada grupo completo de operaciones se le llama *ciclo de trabajo*

Por ejemplo:

Una excavadora hidráulica excava en el banco, hace girar colocando el cucharón en el camión, los descarga en el camión y regresa al banco y coloca el cucharón en posición de excavar. El camión llega a la zona de carga, espera que la pala cargue y luego lleva el material a la zona de descarga, realiza la acción de

descargar y vuelve vacío al punto de carguío; en cada caso el conjunto de operaciones es un ciclo.

La magnitud del rendimiento depende del tamaño y de la eficiencia del órgano excavador, ya sea éste cucharón, caja, cuchilla o banda, y del tiempo que dure su ciclo completo. La duración del ciclo a su vez, depende de la rapidez con que se carga el órgano de ataque, de la velocidad con que se mueve, se descarga, y vuelve al punto de carga.

La distancia que se mueve la carga puede variar desde unos cuantos metros a varios kilómetros llevaos por el camión. La distancia es con frecuencia el factor determinante en el ciclo del camión.

La producción probable de una maquina se puede calcular multiplicando su capacidad real por el número de ciclos que puede repetir en un tiempo determinado. El rendimiento real se puede encontrar haciendo cubicaciones en el banco, en el equipo de acarreo, o en el terraplén formado durante un tiempo determinado, y/o midiendo las cargas individuales y la duración de los ciclos.

2.4.3. Clasificación del tiempo de trabajo

Es preciso clasificar correctamente las horas que un equipo permanece en obra en la situación activa o pasiva que sea para que las imputaciones de éstas sean correctas; y no solamente para que los costos correspondan a la realidad; sino para que también las estadísticas que deben llevarse de cada máquina sean absolutamente fiables. Como es lógico, la definición de los tiempos de trabajo y de parada incide de manera fundamental sobre los diversos tipos de rendimiento que en cada caso se establezcan.

2.4.3.1. Horas efectivas u horas disponibles - HE

Se llaman horas efectivas aquellas durante las cuales la máquina trabaja y produce. Es usual tomar como horas efectivas las pequeñas paradas inherentes al trabajo, tales como la espera de un camión detrás del que le precede y cuya carga no ha finalizado todavía.

2.4.3.2. Horas posibles u horas disponibles no trabajadas(HDNT)

Entendemos por horas posibles aquellas durante las cuales la máquina puede teóricamente trabajar. Las horas posibles se producen debido a causas externas al contratista y que son imputables al cliente. Como por ejemplo:

- Voladura: Debido a que el material trabajado es roca mineralizada, se procede a realizar voladuras controladas. Por seguridad el cliente exige que todos los equipos así como el personal sean retirados hacia una zona totalmente segura. Esto produce un tiempo de parada de 30 a 60 min.
- Clima adverso: En la zona de trabajo, frecuentemente se tiene climas que dificultan el normal desarrollo del trabajo como es tormentas eléctricas y neblinas densas. El cliente exige que en estos casos y por seguridad del personal y los equipos se paralice las labores.
- Falta de frente de trabajo: es el tiempo que permaneció el equipo sin trabajar, porque no se le asignó un frente de trabajo o porque se terminó el mismo.
- Charla grupal y/o seguridad: Se registrará el tiempo de charlas de diarias de 5-10 minutos y charlas mensuales de 30 minutos a 1 hora.

2.4.3.3. Horas de parada u horas no disponibles (HND)

Entendemos por horas de parada aquellas durante las cuales la máquina está paralizada por causas de responsabilidad e imputables al contratista. Como por ejemplo:

- Condición insegura: tiempo en el que el equipo estuvo paralizado por que el operador o el equipo no cumplían con los estándares de seguridad exigidos por el cliente.
- Ausencia de operador: Tiempo en el que el equipo estuvo paralizado por ausencia del operador, ya sea temporal o total en la guardia.
- Combustible: tiempo en el cual estuvo el equipo paralizado para abastecer de combustible.
- Falla mecánica: tiempo en el cual el equipo estuvo paralizado por mantenimiento o por falla mecánica.

2.4.4. Eficiencia de la máquina y su operación.

Los tiempos ociosos como los retrasos por mover la máquina, preparaciones menores de ajuste, descansos, paradas para pedir instrucciones, o para ver las estacas de rasante no se promedian para determinar la duración del ciclo. Se consideran por separado como factores de eficiencia de la máquina. Que puede variar entre 70 y 85% por cortos periodos con operadores expertos en una obra bien administrada, con maquinaria en buenas condiciones y tiempo favorable. Una manera cómoda de tomar la eficiencia es del 83%, aproximadamente, es considerar que una hora contiene solo 50 minutos de trabajo. Si 2 máquinas son interdependientes se espera que el factor de eficiencia disminuya a un 60%.

2.4.5. Disponibilidad y utilización mecánica.

2.4.5.1. Disponibilidad mecánica

Es el porcentaje de tiempo que el equipo está disponible para operar y realizar la función para la que fue diseñado, en relación con el tiempo total. La disponibilidad se expresa como un porcentaje de disponibilidad (% disponibilidad). El objetivo de este indicador es medir el desempeño de los equipos con la finalidad que la operación tenga cada vez más tiempo el equipo disponible y que éste pueda realizar su función en la operación.

$$Disp. Mec. = \frac{H_{EFECTIVAS} + HDNT}{H_{EFECTIVAS} + HND + HDNT} \quad (Ecuación 2.2)$$

Donde:

- Disp. Mec. = Disponibilidad Mecánica (%).
- H Efectivas = Horas Efectivas.
- HDNT = Horas Disponibles No Trabajadas.
- HND = Horas No Disponibles.

2.4.5.2. Utilización de equipos

Es la porción de tiempo disponible que la maquina está cumpliendo su labor en la operación. La utilización del equipo permite conocer el porcentaje del tiempo que un equipo estuvo operando en el área de trabajo. El objetivo de este indicador es comparar la capacidad usada contra la instalada, con la finalidad de optimizarla.

$$Utilización = \frac{H_{EFECTIVAS}}{H_{EFECTIVAS} + HDNT} \quad (\text{ecuación 2.3})$$

Donde:

- Utilización = Utilización de los Equipos
- H Efectivas = Horas Efectivas
- HDNT = Horas Disponibles No Trabajadas

2.4.6. Medidas volumétricas en los bancos

Un banco de tierra o de cualquier otro material puede medirse antes y mientras que se está excavando. Lo que se hace generalmente para tener una base inicial del terreno antes de que ingrese cualquier tipo de maquinaria. A este levantamiento se lo conoce como Terreno Natural (TN).

Cuando se va a medir el volumen excavado, se realiza un nuevo levantamiento del trabajo realizado en las zonas de avance semanal. Para determinar el volumen se hace una comparación de superficies usando programas computacionales.

2.5. Bulldozer – Tractor de oruga

2.5.1. Descripción general

Un tractor de oruga es una unidad de potencia de tracción que tiene una cuchilla al frente de la máquina. Están diseñados para proporcionar potencia de tracción al trabajo de la barra de tiro. Los tractores se usan para empujar material, extender material, limpiar terreno, romper roca, ayudar a las traíllas en la carga y empujar otros elementos de equipo de construcción. Pueden estar equipados además con un desgarrador o un ripper. Para desplazamientos de grandes distancias entre proyectos o dentro de un proyecto, el tractor debe ser transportado por otro equipo (cama baja). Moverlos con su propia potencia aún a velocidades muy bajas incrementa el uso de la tracción disminuyendo la vida útil de la máquina.

2.5.2. Tractor sobre Orugas

El chasis que soporta los diversos elementos del tractor de orugas debe ser robusto y rígido. El motor diésel desarrolla potencias en la barra de tiro desde 30 a más de 800 Hp. Para las pequeñas y medianas potencias, el esfuerzo del motor es transmitido a través de un embrague principal de disco simple o múltiple; para las

potencias elevadas, se emplean diversos procedimientos: embrague hidráulico, electromagnético, combinado o no con un convertidor de par, etc. los engranajes de la caja de velocidades o el diferencial funcionan en baño de aceite. Posee generalmente un freno de disco sobre el árbol de entrada a la caja de cambio.



Figura 2.1 Tractor de orugas

La dirección se logra por diferencia de velocidades de las dos orugas, siguiendo los procedimientos: En el primero, el esfuerzo se transmite a las orugas por medio de embragues laterales que permiten desembragar una oruga, continuando en la otra la tracción. Un freno a la salida de cada embrague lateral permite retrasar e inmovilizar la oruga correspondiente.

2.5.3. Partes Del Tractor De Orugas.

- Bastidor. El bastidor o chasis es el elemento metálico que sirve de soporte a todos los mecanismos que lleva consigo un tractor.
- Soporte De Orugas. Consta de un bastidor a cada costado del tractor articulado con el chasis principal y sirve de soporte al tren de rodaje completo.
- Motos Diésel. El motor diésel rápido es un motor con bajo consumo de gasoil y su velocidad es normalmente inferior a las 2400 r.p.m.
- Embrague Principal. El embrague principal es el elemento que hace solidario o aísla el motor diésel de la caja de cambios del tractor. Los embragues utilizados han sido preferentemente de discos, sumergidos en baño de aceite.

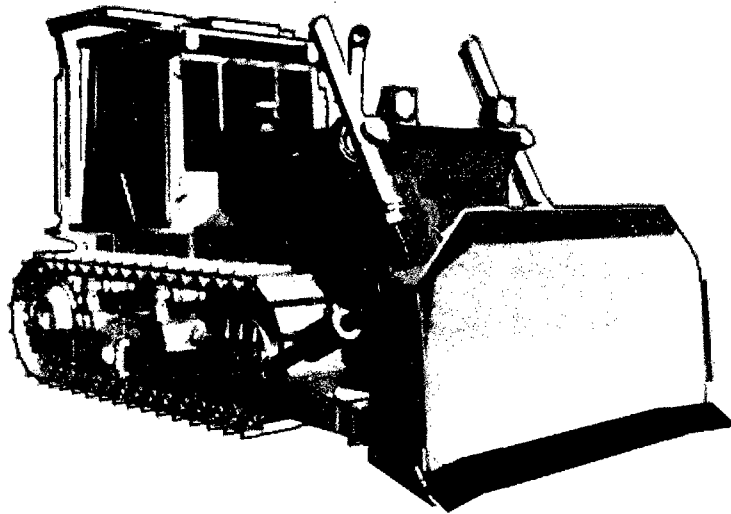
Recientemente ha sido puesto a punto un nuevo embrague fluido, análogo al adoptado en los automóviles, así como el convertidor de par. El empleo de estos embragues fluidos presenta la apreciable ventaja de una mayor suavidad en la marcha y la ausencia de bruscas sacudidas, lo que evita roturas en la caja de cambios.

- Caja De Velocidades. Las cajas de velocidades de los tractores son similares a las empleadas en los camiones pesados.

2.5.4. Campo De Empleo Del Tractor de orugas.

Son máquinas de posibilidades amplísimas; desde los trabajos de carreteras a los de edificación, de los hidráulicos a los de cantera, mineros, etc.; por otro lado, pueden arrastrar o empujar una amplia gama de aperos y máquinas de obras. En particular:

- Trabajos de edificaciones y carreteras: Extendido de los materiales excavados por la misma maquina o transportados por otras máquinas; explanaciones de montones; apertura de zanjas; construcción de acceso a los puentes; desatasco de vehículos enterrados; empuje de moto traillas; trabajos de escarificación, arreglo de taludes, trazado de carreteras a media ladera, desplazamientos de los materiales en las canteras.
- Trabajos hidráulicos: construcción de diques, obstáculos de tierra, limpieza de canales, construcción de depósitos.
- Canteras y minas: Eliminación de la capa orgánica superficial, alejamiento de la escorrentía, extendido y sedimentación de los materiales, alejamiento de las masas rocosas desprendidas de las voladuras, acumulación de los materiales que deben ser recogidos por Trabajos especialmente para el uso de Bulldozer con tractor de cadenas.

Su empleo preponderante y más económico es el de excavación y transporte sucesivo de material a lo largo de la dirección de marcha, según un ciclo de ida y vuelta compuesto de las siguientes fases:

- Excavación del material y carga de la hoja para un tramo corto; esta fase representa una pequeña parte del tiempo total.

- Empuje del material acumulado delante de la hoja en la fase precedente, y descarga.
- Retorno en vacío en marcha atrás hasta la zona de excavación para iniciar un nuevo ciclo.

En este trabajo el tractor excava el terreno con su hoja perpendicular al eje longitudinal de la máquina y lo empuja hasta el lugar deseado; la distancia económica de empleo es como máximo 60-70 metros.

El ciclo de trabajo por tanto comprende, por tanto, una fase útil del avance (excavación y empuje) y una pasiva retorno en vacío, generalmente a una velocidad mayor a la usada para efectuar el viaje de avance, a fin de reducir el tiempo total del ciclo).

Para obtener el máximo rendimiento, se procura seguir la fase útil, de forma que se pueda disponer de la máxima potencia y fuerza e empuje posible. Se busca por otra parte, hacer mínimas las pérdidas de material que normalmente tienen lugar durante el empuje y q pueden alcanzar valores considerables en relación a las distancias recorridas y a la forma de la hoja. Se trabaja por tanto:

- En bajada para aumentar el esfuerzo de empuje dado por el tractor.
- Con dos o incluso más bulldócer, uno al lado del otro, para disminuir la pérdida de material excavado.
- Entre las paredes de una zanja o entre dos pequeños realces convenientemente preparados.

2.5.5. Herramientas de producción – Hojas topadoras.

Hoja U (Universal).- Los amplios flancos de esta hoja incluyen una cantonera y por lo menos una sección de cuchilla que facilitan el empuje de grandes cargas a largas distancias como en trabajos de recuperación de terrenos, apilamiento, alimentación de tolvas y amontonamiento para cargadores. Como no tiene muy buena penetración por su menor relación de kW/metro (hp/pie) de cuchilla que la Hoja S o la hoja SU, la penetración no debe ser el factor primordial. Aunque su relación de kW/m³ Suelto (hp/yd³S) sea menor que la de la Hoja S o la Hoja SU, esta hoja es excelente con material liviano o más fácil de empujar. Si está equipada con cilindros

de inclinación, se puede usar la hoja U para apalancar, nivelar, cortar zanjas y dirigir el tractor.



Figura 2.2. Hoja universal para tractor de orugas

2.5.6. Cálculo de producción de las hojas topadoras según el fabricante

Se puede usar la producción de la hoja de un equipo usando las gráficas de producción que siguen y los factores de producción aplicables. Usando la siguiente ecuación:

$$\text{Producción (m}^3\text{/hora)} = \text{Producción máxima} * \text{Factores de corrección.} \quad (\text{ecu. 2.4})$$

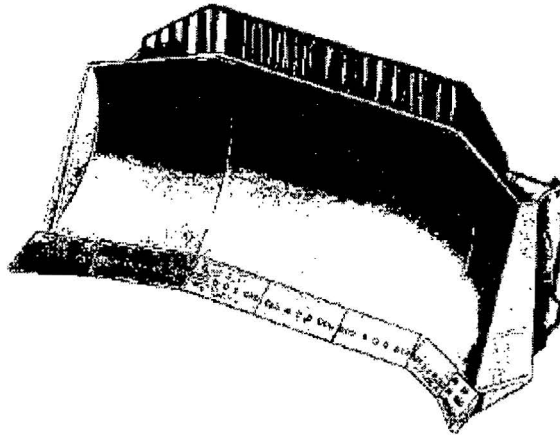
Las gráficas de producción dan la producción máxima no corregida de las hojas topadoras recta, semiuniversal y universal. Se basan en las siguientes condiciones:

- 100% de eficiencia (60 min. Por hora)
- Tiempos fijos de 0.05 min.
- Se utilizan hojas de control hidráulico.
- Excavación en 1ra de avance, empuje en 2da de avance y regreso en 2da de retroceso.



Figura 2.3. Abaco para calcular rendimientos máximos teóricos tractor de orugas.

2.5.6.1. Factores de corrección según las condiciones de trabajo

Tabla 2.5. Factores de corrección del rendimiento máximo. Tractor de orugas

Material	
Suelto y amontonado	1.20
Difícil de cortar; congelado.	
Con cilindro de inclinación lateral.	0.80
Sin cilindro de inclinación lateral.	0.70
Difícil de empujar; se apelmaza (seco no cohesivo) o material muy pegajoso.	0.80
Rocas desgarradas o de voladura.	0.60 – 0.80
Visibilidad	
Polvo, lluvia, nieve, niebla, oscuridad	0.80
Eficiencia del trabajo.	
50 min/hr.	0.83
40 min/hr.	0.67

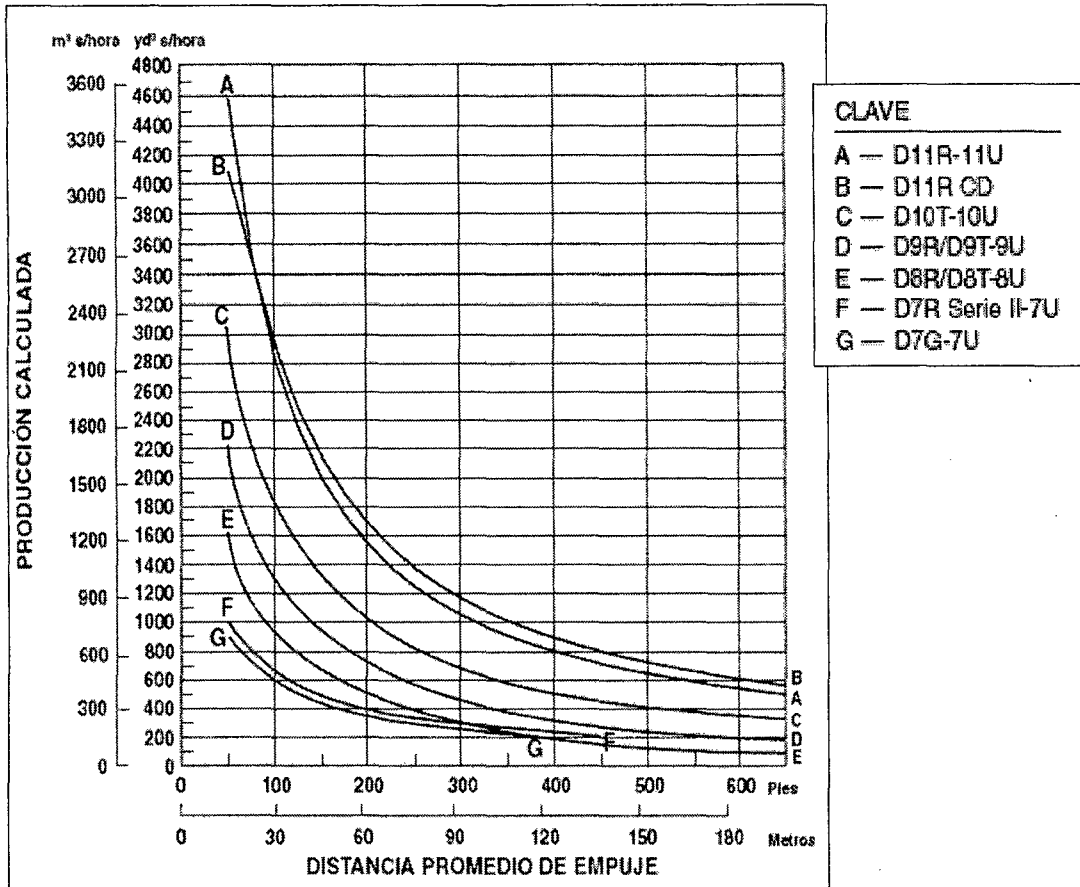
Fuente: Caterpillar, Manual de rendimiento, Ed 39.

2.5.7. Especificaciones Tractor de Orugas CAT D8T

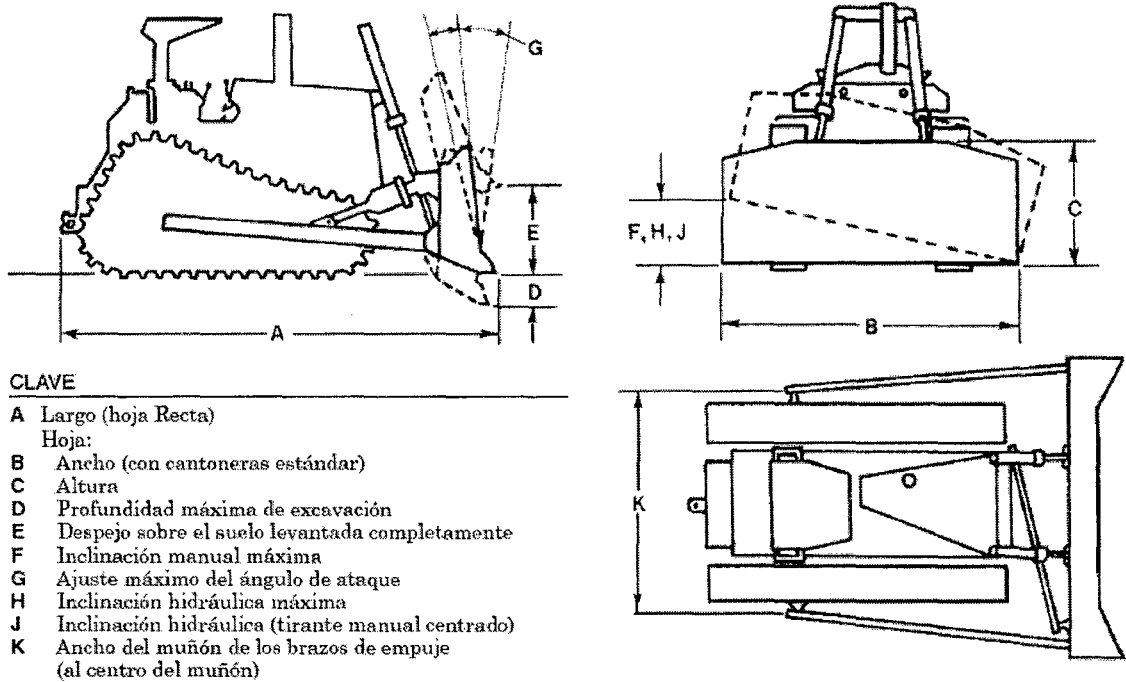

CLAVE

- A Largo (hoja Recta)
- Hoja:
- B Ancho (con cantoneras estándar)
- C Altura
- D Profundidad máxima de excavación
- E Despejo sobre el suelo levantada completamente
- F Inclinación manual máxima
- G Ajuste máximo del ángulo de ataque
- H Inclinación hidráulica máxima
- J Inclinación hidráulica (tirante manual centrado)
- K Ancho del muñón de los brazos de empuje (al centro del muñón)

Figura 2.4. Dimensiones del tractor usado.

Tabla 2.6. Especificaciones del tractor D8T.

MODELO	D8R/D8T					
	8A		8SU		8U	
Tipo	Orientable		Semiuniversal		Universal	
Capacidades de la hoja*	4,70 m³	6,10 yd³	8,7 m³	11,4 yd³	11,7 m³	15,3 yd³
Peso de embarque** (Hoja)	5459 kg	12.009 lb	4789 kg	10.557 lb	5352 kg	11.800 lb
Dimensiones del tractor con la hoja:						
A Longitud (hoja derecha)	6,57 m	21'7"	6,39 m	21'0"	6,79 m	22'3"
Longitud (hoja orientada)	7,62 m	25'0"	—	—	—	—
Ancho (hoja orientada)	4,52 m	14'10"	—	—	—	—
Ancho (con bastidor en "C" solamente)	3,38 m	11'1"	—	—	—	—
Dimensiones de la hoja:						
B Ancho (con cantoneras estándar)	4,99 m	16'4"	3,94 m	12'11"	4,26 m	14'0"
C Altura	1174 mm	3'10,2"	1690 mm	5'6,5"	1740 mm	5'8,5"
D Prof. máx. de excavación	628 mm	2'0,7"	575 mm	22,6"	575 mm	22,6"
E Espacio libre sobre el suelo levantada completamente	1308 mm	4'3,5"	1225 mm	48,2"	1225 mm	48,2"
G Angulo máx. de ataque	—	—	+3,0° a 2,9°		+3,0° a 2,9°	
Orientación de la hoja (cada lado)						
	25°		—		—	
H Inclinación hidráulica máx.	729 mm	2'4,7"◀	883 mm	34,8"	954 mm	37,5"
J Inclinación hidráulica (tirante manual centrado)	—	—	596 mm	23"	644 mm	25"
K Ancho del muñón de los brazos de empuje (al centro del muñón)	2,98 m	9'9"	2,98 m	9'9"	2,98 m	9'9"
Ancho máx. permisible de cadena	712 mm	2'4"	711 mm	2'4"	711 mm	2'4"
Inclinación doble optativa	—		±4,6°		±4,6°	
G Ajuste de inclinación doble	—		879 mm 34,5"		950 mm 37,3"	
H Incl. hidr. doble máxima	—		879 mm 34,5"		950 mm 37,3"	

Fuente: Caterpillar, Manual de rendimiento, Ed 39.

2.6. Excavadora hidráulica

2.6.1. Generalidades.

Dentro de las máquinas de excavación de tierras hay que distinguir varios tipos según la forma de realizar dicha operación, pues con una estructura básica pueden cambiar los tipos de trabajo según las tareas especificadas que hayan de realizarse.

De todas formas, la generalización de los movimientos de tierras mecanizados de los movimientos de tierras, data del decenio de 1930, aunque la puesta definitiva de estas máquinas no se consiguió hasta después de la segunda guerra mundial. Ello fue debido a que durante aquellos años se logró un motor diésel suficientemente ligero, rápido y fiable para el accionamiento, ya que el uso de la gasolina como fuerza motriz resultaba excesivamente caro y enojoso.

Una importante evolución ha tenido también lugar en los años setenta, al ponerse a punto mecanismos hidráulicos de gran potencia que han dado origen a las excavadoras hidráulicas. Hasta entonces las excavadoras eran mecanismos totalmente mecánicos. En la actualidad, los equipos hidráulicos de excavación tienen una presencia cada vez mayor en las obras, por su gran flexibilidad e indudable costos de explotación competitiva. Su propia configuración y diseño han permitido en algunos casos el empleo de neumáticos, frente a las orugas tradicionales.



Figura 2.5. Excavadora hidráulica.

2.6.2. Capacidades del cucharón

Se clasifica a los cucharones de excavadoras de acuerdo con la norma PCSA N° 3 y la SAE J-296. Las capacidades de los cucharones se clasifican colmados y a ras de la manera siguiente:

- a. Capacidad a ras: El volumen de material dentro del contorno de las planchas laterales, delantera y trasera sin contar material en la plancha de derrame ni en los dientes.
- b. Capacidad colmado: El volumen del cucharón cargado a ras más el volumen de material encima del nivel del ras, con un ángulo de reposo de 1:1 sin contar material en la plancha de derrame ni en los dientes.

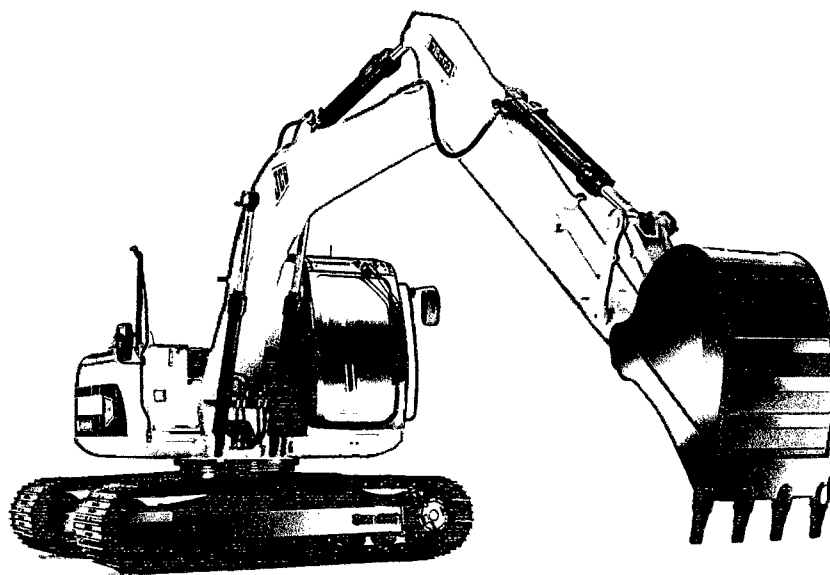
La comisión de equipo de construcción clasifica el volumen de cucharón colmado con un ángulo de reposo de 2:1 para el material encima del nivel a ras.



Figura 2.6. Capacidad del cucharón.

2.6.3. Carga útil del cucharón

En una excavadora, la carga útil del cucharón (la cantidad de tierra del cucharón en cada ciclo de excavación) depende del tamaño y forma del cucharón, de la fuerza de plegado y de ciertas características del suelo, tales como el factor de llenado de ese tipo de tierra. Se indican a continuación los factores de llenado de diversos materiales.

$$\text{Carga útil del cucharón} = (\text{Capacidad colmada}) * (\text{Factor de llenado}) \quad (\text{Ecu. 2.5})$$

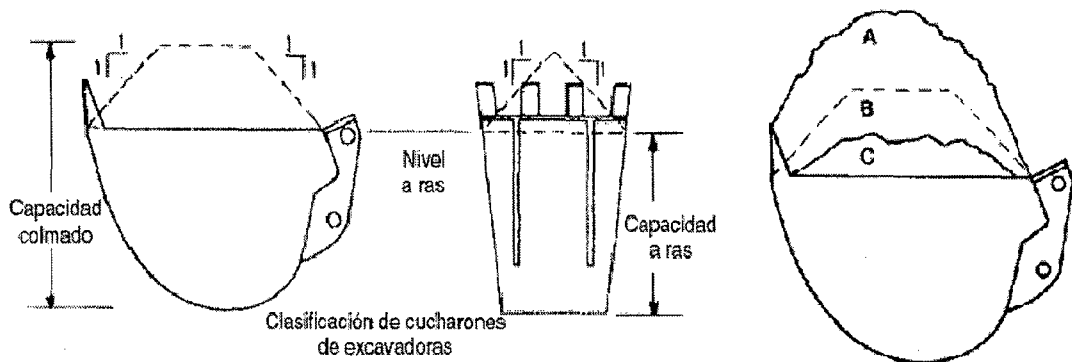
2.6.4. Cálculo de tiempos de ciclo de carguío de la excavadora.

El ciclo de excavación de la excavadora consta de cuatro partes:

- Carga del cucharón.
- Giro con carga.
- Descarga del cucharón.
- Giro sin carga.

El tiempo total del ciclo de la excavadora depende del tamaño de la máquina (las máquinas pequeñas tienen ciclos más rápidos que las máquinas grandes) y de las condiciones de la obra. A medida que éstas se hacen más difíciles (se dificulta más la excavación, la zanja es más profunda, hay más obstáculos, etc.), baja el rendimiento de la excavadora. A medida que se endurece el suelo y se dificulta su excavación, se tarda más en llenar el cucharón. A medida que la zanja se hace más profunda y la pila del material que se saca crece, el cucharón tiene que viajar más lejos y la superestructura tiene que hacer mayores giros con cada ciclo de trabajo.

La ubicación de la pila del material y del camión afecta también el ciclo de trabajo. Si el camión se estaciona en el área inmediata de excavación contigua al área del material, son posibles ciclos posibles de 10 a 17 segundos. El extremo opuesto sería con el camión o pila de material por encima del nivel de la excavadora, a 180° del punto de excavación.

2.6.5. Tabla para calcular el tiempo del ciclo

Se muestra la gama del tiempo total de los ciclos que se pueden esperar en condiciones de trabajo desde excelentes hasta rigurosas. Muchos factores afectan la rapidez con que puede trabajar la excavadora. Las tablas definen la gama de tiempo de los ciclos que se experimentan frecuentemente con cierta máquina y proporcionan una guía en la decisión de qué trabajo es "fácil" y cuál es "difícil". De esta manera, se evalúan primero las condiciones de la obra y se usa después la Tabla para Estimar el Tiempo de Ciclo para seleccionar la gama apropiada de trabajo.

Un método práctico para mejorar aún más la Tabla para Calcular el Tiempo de Ciclo es observar las excavadoras cuando trabajan en el campo y tratar de correlacionar los ciclos a las condiciones de la obra, a la habilidad del operador, etc.

Tabla 2.7. Factor de llenado.

Modelo		Hyundai Robex 500
Tamaño del cucharon		3.03
Tiempo segundos	Carga del cucharon	7.0
	Giro con carga	4.0
	Descarga del cucharon	3.0
	Giro sin carga	4.0
	Tiempo del ciclo	18 segundos
Número de ciclos por volquete 15m ³		5
Tiempo total de llenado		90 segundos

Fuente: Caterpillar, Manual de rendimiento, Ed 39.

2.6.6. Producción de la excavadora

Como en toda máquina para mover material, la producción de una excavadora hidráulica depende de la carga útil media del cucharón, el tiempo medio del ciclo, y la eficiencia del trabajo. Si un técnico predice con exactitud el tiempo de ciclo de la excavadora y la carga útil del cucharón, se puede usar la fórmula siguiente para hallar la producción de una máquina.

Las Tablas de Cálculo de Producción proporcionan el rendimiento teórico en movimiento de tierra de una excavadora hidráulica en m³/h si puede estimarse la carga media del cucharón y el tiempo medio del ciclo. Usando un tiempo medio de ciclo se puede ajustar la producción calculada para tener en cuenta las características específicas del lugar de la obra y de la aplicación. Por ejemplo, los cálculos en aplicaciones de carga de camiones deben incluir el tiempo necesario para cambiar el camión, lo cual aumenta el tiempo de ciclo y reduce la productividad teórica. Los valores de la tabla se basan en 60 min. De trabajo por hora, que es el 100% de eficiencia, lo cual nunca se consigue en la práctica. Por lo tanto, el estimador aplica un factor de eficiencia en el trabajo a las cifras de la tabla, basándose en su criterio o el conocimiento de las condiciones reales de la obra.

Tabla 2.8. Rendimientos teóricos excavadoras dadas por fabricante

Metros cúbicos por hora de 60 minutos*

Tiempo de Ciclo Calculados		CARGA ÚTIL CALCULADA DEL CUCHARÓN** — METROS CÚBICOS SUELTOS																	Tiempo de Ciclo Calculados			
Tiempo en																			Ciclos por min.	Ciclos por seg.		
Seg.	Min.	0,2	0,3	0,5	0,7	0,9	1,1	1,3	1,5	1,7	1,9	2,1	2,3	2,5	2,7	2,9	3,1	3,3			3,5	4,0
10,0	0,17																				6,0	360
11,0	0,18																				5,5	330
12,0	0,20	60	90	150	210	270															5,0	300
13,3	0,22	54	81	135	189	243	297	351	405	459	513	567	621	675	729	783	837	891	945	1080	4,5	270
15,0	0,25	48	72	120	168	216	264	312	360	408	456	504	552	600	648	696	744	792	840	960	4,0	240
17,1	0,29	42	63	105	147	189	231	273	315	357	399	441	483	525	567	609	651	693	735	840	3,5	210
20,0	0,33	36	54	90	126	162	198	234	270	306	342	378	414	450	486	522	558	544	630	720	3,0	180
24,0	0,40	30	45	75	105	135	165	195	225	255	285	315	345	375	405	435	465	495	525	600	2,5	150
30,0	0,50	24	36	60	84	108	132	156	180	204	228	252	276	300	324	348	372	396	420	480	2,0	120
35,0	0,58	20	31	51	71	92	112	133	153	173	194	214	235	255	275	296	316	337	357	408	1,7	102
40,0	0,67					81	99	177	135	153	171	189	207	225	243	261	279	297	315	360	1,5	90
45,0	0,75									133	148	164	179	195	211	226	242	257	273	312	1,3	78
50,0	0,83																				1,2	72

Fuente: Caterpillar, Manual de rendimiento, Ed 39.

2.6.7. Especificaciones excavadora Hyundai Robex 500LC

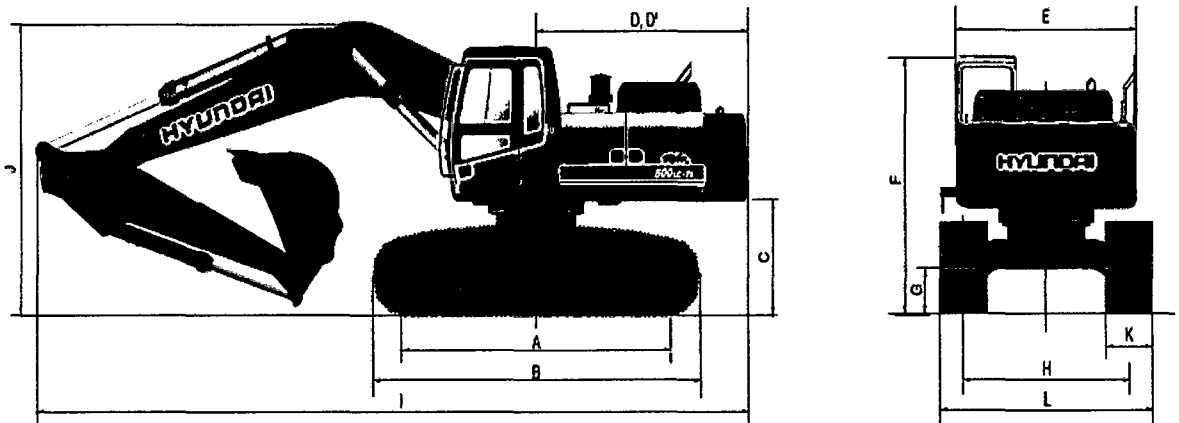

Descripción	R500LC-7A
A Distancia entre ejes	4470 (14' 8")
B Longitud total de la excavadora	5460 (17' 11")
C Altura libre sobre el suelo del contrapeso	1500 (4' 11")
D Radio de giro de la cola	3720 (12' 2")
D' Longitud del extremo posterior	3665 (12' 0")
E Anchura total de la superestructura	2980 (9' 9")
F Altura total de la cabina	3390 (11' 2")
G Altura libre sobre el suelo mín.	770 (2' 6")
H Ancho de la oruga (extendida/retraída)	2940 (9' 8")/2380 (7' 10")

		mm (ft-in)					mm (ft-in)	
Longitud de la monoblock		* 7060 (23' 2")					6550 (21' 6")	9000 (29' 6")
	Longitud del balancín	2400 (7' 10")	2900 (9' 6")	* 3380 (11' 1")	4000 (13' 1")	4500 (14' 9")	2400 (7' 10")	5850 (19' 2")
I	Longitud total	12240 (40' 2")	12160 (39' 11")	11980 (39' 4")	12020 (39' 5")	11980 (39' 4")	11740 (38' 6")	13770 (45' 2")
J	Altura total del monoblock	3970 (13' 0")	3880 (12' 9")	3670 (12' 0")	4100 (13' 5")	4540 (14' 11")	4100 (13' 5")	5190 (17' 0")
K	Anchura de la zapata de la oruga	* 600 (24")	700 (28")	750 (30")	800 (32")			
L	Anchura total	Extendida	3540 (11' 7")	3640 (11' 11")	3690 (12' 1")	3740 (12' 3")		
		Retraída	2990 (9' 9")	3080 (10' 1")	3130 (10' 3")	3180 (10' 5")		

* Equipo estándar

Figura 2.7. Dimensiones de la excavadora Hyundai Robex 500LC

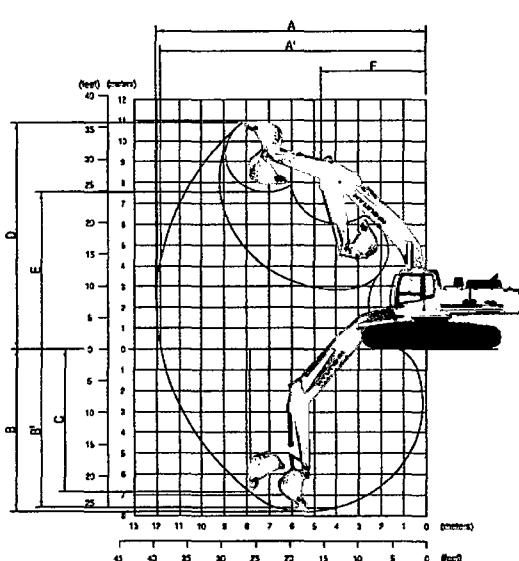

		mm (ft - in)						
Longitud del monoblock		≅ 7060 (23' 2")					6550 (21' 6")	9000 (29' 6")
Longitud del balancín		2400 (7' 10")	2900 (9' 6")	≅ 3380 (11' 1")	4000 (13' 1")	4500 (14' 9")	2400 (7' 10")	5850 (19' 2")
A	Alcance máx. de excavación	11160 (36' 7")	11550 (37' 11")	12100 (39' 8")	12660 (41' 6")	13150 (43' 2")	10610 (34' 10")	16280 (53' 5")
A'	Alcance máx. de excavación sobre el suelo	10900 (35' 9")	11310 (37' 1")	11870 (38' 11")	12440 (40' 10")	12930 (42' 5")	10340 (33' 11")	16100 (52' 10")
B	Profundidad máx. de excavación	6630 (21' 9")	7130 (23' 5")	7610 (24' 12")	8230 (27' 0")	8730 (28' 8")	6150 (20' 2")	11380 (37' 4")
B'	Profundidad máx. de excavación (nivel 0°)	6450 (21' 2")	6970 (22' 10")	7460 (24' 6")	8100 (26' 7")	8610 (28' 3")	5970 (19' 7")	11280 (37' 0")
C	Profundidad máx. de excavación de pared vertical	5810 (19' 1")	5670 (18' 7")	6380 (20' 11")	7120 (23' 4")	7510 (24' 8")	5250 (17' 3")	10070 (33' 0")
D	Altura máx. de excavación Altura máx. de volcado	10690 (35' 1")	10640 (34' 11")	11120 (36' 6")	11330 (37' 2")	11580 (37' 12")	10300 (33' 10")	13930 (45' 8")
E	Radio de giro mín	7270 (23' 10")	7330 (24' 1")	7750 (25' 5")	7960 (26' 1")	8210 (26' 11")	6900 (22' 8")	10530 (34' 7")
F		5090 (16' 8")	4900 (16' 1")	4780 (15' 8")	4830 (15' 10")	4870 (15' 12")	4640 (15' 3")	5940 (19' 6")

Figura 2.8. Gamma de trabajo excavadora Hyundai Robex 500LC

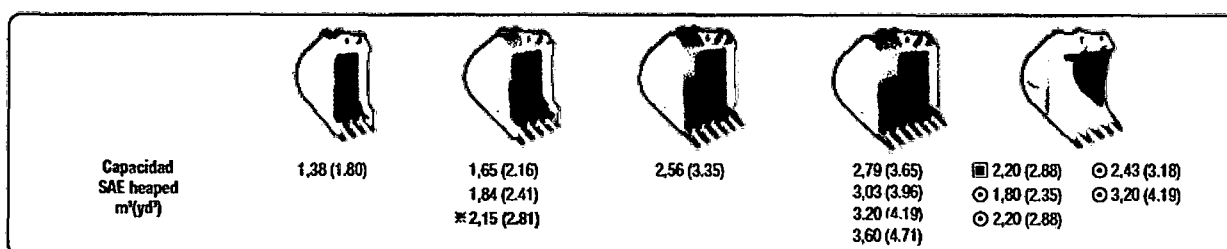

Capacidad m³ (yd³)		Ancho mm (pul)		Peso kg (lb)	Recomendación mm (pies pul)							
Capacidad SAE heaped	Capacidad CECE heaped	Sin cortadores laterales	Con cortadores laterales		Monoblock	7060 (23' 2")					6550 (21' 6")	9000 (29' 6")
					Balancín	2400 (7' 10")	2900 (9' 6")	≅ 3380 (11' 1")	4000 (13' 1")	4500 (14' 9")	2400 (7' 10")	5850 (19' 2")
1,38 (1,80)	1,20 (1,57)	1100 (43,3)	1250 (49,2)	1360 (3,000)		●	●	●	●	■	●	▲
1,65 (2,16)	1,44 (1,88)	1350 (53,1)	1500 (59,1)	1550 (3,420)		●	●	●	■	▲	●	▲
1,84 (2,41)	1,60 (2,09)	1420 (55,9)	1570 (61,8)	1590 (3,510)		●	●	■	■	▲	●	-
≅ 2,15 (2,81)	1,85 (2,40)	1610 (63,4)	1760 (69,3)	1740 (3,840)		●	●	■	▲	▲	●	-
2,56 (3,35)	2,20 (2,90)	1870 (73,6)	2020 (79,5)	1970 (4,340)		■	▲	▲	▲	-	■	-
2,79 (3,65)	2,40 (3,14)	2020 (79,5)	2170 (85,4)	2100 (4,630)		▲	▲	▲	-	-	■	-
3,03 (3,96)	2,60 (3,40)	2170 (85,4)	2320 (91,3)	2140 (4,720)		-	-	-	-	-	▲	-

Figura 2.9. Cucharones acoplable a excavadora Hyundai Robex 500LC

2.7. Equipo de acarreo – camión volquete.

2.7.1. Generalidades.

El camión de volteo o volquete, es probablemente, la más familiar de las máquinas que se usan para hacer movimiento de tierras, sin embargo, su estructura es complicada. Estas máquinas han sido concebidas, diseñadas y construidas para ejecutar el transporte de materiales entre diferentes sitios de la zona del proyecto.



Figura 2.10. Volquete – camión de acarreo

2.7.2. Tipos de camión

Se tiene diferentes tipos de camiones como son: los camiones basculantes, dumper rígidos y dumper articulados, el presente estudio sólo describe a los tipos basculantes

2.7.3. *Camiones basculantes.* Tienen las siguientes características:

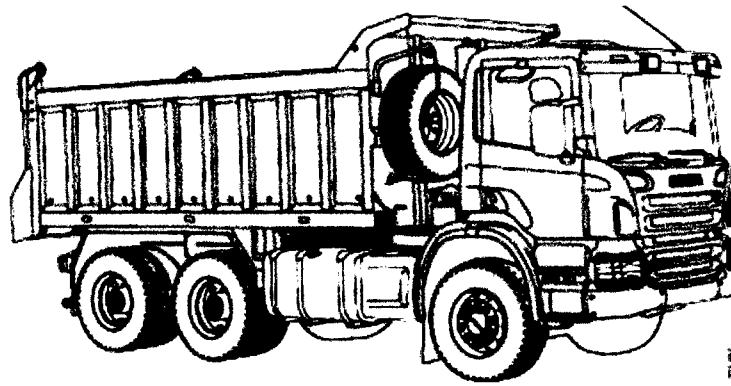
- Bastidor: Rígido (los de 3 ejes) y Articulado (los de 5 ejes).
- Número de ejes: Los de tres (3) ejes, poseen uno (1) adelante de rueda sencilla que es direccional, y dos (2) atrás de rueda doble que son motrices. Los de cinco ejes, poseen uno delante de rueda sencilla, dos intermedios de rueda doble, que son motrices, y dos atrás de rueda doble para apoyo de la caja.
- Caja: Tiene forma rectangular, de sección constante. Hay camiones de una caja y en este caso ésta posee tapa de cola y una visera en la parte delantera para protección durante las operaciones de carguío. Cuando el camión tiene dos cajas, la de adelante descarga lateralmente y la de atrás descarga hacia atrás, y en este caso ninguna de ellas posee visera de protección.
- Usos: Se deben utilizar principalmente para el transporte, sobre vías en buen estado, de arena, gravas, suelo seco y mezclas asfálticas.

2.7.4. Partes del camión.

Se detallara únicamente el camión articulado, por ser objeto del estudio. Las principales partes componentes de un camión de acarreo son las siguientes:

- a. Tracto. Es el vehículo sobre el cual se instalan las partes componentes de la herramienta de trabajo. Su configuración es muy variable dependiendo del tipo de camión y del fabricante del mismo.

- b. Caja. Es el recipiente en el cual se colocan los materiales que van a ser transportados. Su configuración también varía según el tipo de camión y del fabricante del mismo. La caja va articulada al bastidor del camión por medio de una bisagra ubicada en la parte trasera del camión.
- c. Sistema hidráulico para descarga. Como todo sistema hidráulico está conformado por un tanque hidráulico, mangueras, válvulas y cilindros hidráulicos que tienen la función de controlar los movimientos de la caja en las operaciones de descarga. Los cilindros hidráulicos pueden ir instalados debajo de la caja o en las partes laterales de la misma.

2.7.5. La caja de volteo o tolva

La unidad de la caja de volteo consta de la caja, la puerta de la caja, accesorios de la caja, como cadenas, pasadores y equipos opcionales como los protectores de la cabina. El sistema elevador, que incluye el bastidor auxiliar, una bomba, válvula, cilindro hidráulico y los controles. Existen numerosos modelos de cajas y de sistemas elevadores para cada camión. Generalmente, estas unidades no las fabrica el constructor del camión.

La tolva está construida de lámina de acero reforzada por un reborde arriba y abajo, además de refuerzos de sección en los lados. En la parte posterior, postes gruesos que parten del bastidor se combinan para formar una estructura suficientemente rígida para resistir la flexión hacia afuera.

La caja se mantiene en posición horizontal para cargar y transportar. Para vaciar, se activa con un control de la cabina y la caja empieza a levantarse girando sobre sus articulaciones traseras. Su propio peso y la presión de la carga deslizándose contra ella, hacen que la puerta gire hacia afuera en sus bisagras superiores. Cuando se ha terminado de vaciar la carga, se baja la caja, la puerta gira cerrándose y volviendo a su posición horizontal inicial.



Figura 2.11. Tolva camión

2.7.6. Trabajos realizados por el camión volquete.

- a. Para transportar materiales desde los sitios de excavación hacia los terraplenes y botaderos.
- b. Para transportar materiales desde los préstamos hacia los terraplenes.
- c. Para transporte de materiales desde las canteras hacia la planta de procesamiento.

2.7.7. Producción de volquetes

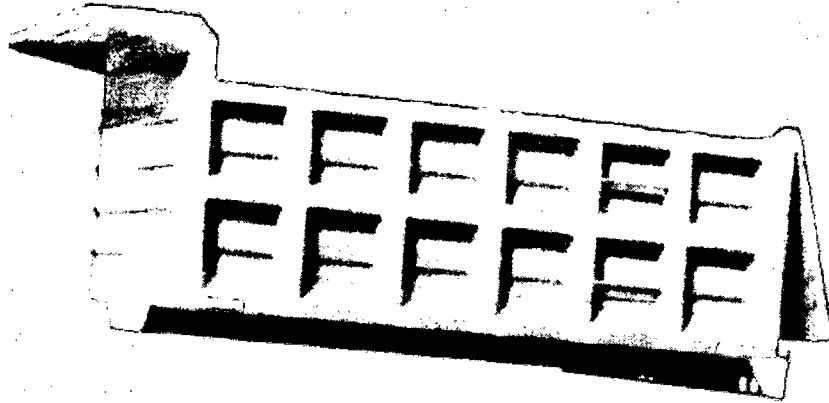
Para calcular el rendimiento mínimo o teórico de los camiones volquetes se sigue un procedimiento distinto al empleado para el cálculo del rendimiento mínimo de los equipos amarillos, esto debido a que el rendimiento de los camiones volquetes es muy variable y depende directamente de varios factores como por ejemplo:

- La distancia de acarreo.- Que suelen variar entre uno y otro proyecto esto debido a que las zonas de descarga no siempre están a las mismas distancias de las zonas de carguío. También debemos tener en consideración que la distancia suele variar de acuerdo al tipo de material que se va a transportar, por ejemplo para un mismo proyecto la distancia que deben recorrer los volquetes para llevar el mineral a su punto de descarga es muy distinta a la distancia que deben recorrer los mismos para llevar el desmonte a su puntos de descarga.
- Las velocidades de acarreo.- Que varían en función de las condiciones climáticas, de las interferencias que puedan existir en las rutas de acarreo, del cargado del camión volquete, del estado de la vía, entre otros. Para el análisis del ábaco de acarreo se han considerado dos tipos de velocidades, (velocidad

del volquete cargado y velocidad del volquete descargado), las que varían de acuerdo a las condiciones de cargado del volquete y a la distancia que recorrerán los mismos.

- Los tiempos del ciclo de acarreo.- Para calcular el tiempo que dura el ciclo de acarreo se tomó en consideración. El tiempo de carguío del volquete, el tiempo que tarda el volquete cargado en llegar a su punto de descarga, el tiempo de descarga y por último el tiempo que tarda el volquete descargado en retornar al punto de carguío.
- Interferencias.- En el cálculo del ábaco también se tomaron en consideración las interferencias que suelen existir en los ciclos de acarreo ya que estas limitan el libre desarrollo de las velocidades de los volquetes.

2.7.8. El ábaco de acarreo

El ábaco de acarreo fue creado con el fin de calcular los rendimientos de los volquetes en el acarreo; el mismo que varía en función a la distancia de acarreo del volquete.

2.7.8.1. Unidad de carguío y unidad acarreo

Vienen a ser los equipos que utilizaremos tanto en el carguío como en el acarreo del material; y es en función de estos que debemos recopilar la información de campo, como por ejemplo:

- La capacidad neta de transporte del camión volquete por viaje (Volumen neto de la tolva).
- El tiempo que tarda el camión volquete en ponerse en posición de carguío (Tiempo de posicionamiento).
- El tiempo que tarda la unidad de carguío entre pasada y pasada (Tiempo por pasada).
- El número de pasadas con las que la unidad de carguío llena a la unidad de acarreo (Número de pasadas por unidad).
- El tiempo que tarda la unidad de acarreo en realizar una descarga (Tiempo de descarga).

Tabla 2.9. Abaco de acarreo

ACARREO - MATERIAL EN TOLVA

Unidad de Acarreo	VOLQUETE SCANIA	
Capacidad de volquete	15.0 m3	
Velocidad de IDA	1.0 KM. < Dist<5.0 KM	20 Km/h
Velocidad de VUELTA	5.0 KM. < Dist	25 Km/h
Tiempo de Descarga	2.0 min en promedio	
Unidad de carguo	Excavadora Hyundai Robex 500	
Material a transportar	Mineral/desmonte	
Factor de esponjamiento	20% asumido	
Posicionamiento del camión para carguio	30 seg. en promedio	
Tiempo por pasada	18 seg. En promedio un volquete se llena de 5 pasadas en 90 segundos	
No. de pasadas por unidad	5	
Capacidad neta de transporte por viaje (en banco)	12.5 m3	

Distancia km	Ciclo (min.)				ACARREO SIN INTERFERENCIAS			ACARREO CON INTERFERENCIAS		
	TOLVA LLENA	TOLVA VACIA	Car/Des	Total	VOLUMEN (m3)	RENDIMIENTO (m3/H)	RENDIMIENTO (m3- Km/H)	INTERFERENCIAS (min.)	RENDIMIENTO (m3/H)	RENDIMIENTO (m3- Km/H)
1.00	3.0	3.0	4.0	10.0	12.50	75.00	75.00	2.00	62.50	62.50
1.20	3.6	3.6	4.0	11.2	12.50	66.96	80.36	2.00	56.82	68.18
1.40	4.2	4.2	4.0	12.4	12.50	60.48	84.68	2.00	52.08	72.92
1.60	4.8	4.8	4.0	13.6	12.50	55.15	88.24	2.00	48.08	76.92
1.80	5.4	5.4	4.0	14.8	12.50	50.68	91.22	8.00	32.89	59.21
2.00	6.0	6.0	4.0	16.0	12.50	46.88	93.75	2.00	41.67	83.33
2.20	6.6	6.6	4.0	17.2	12.50	43.60	95.93	2.00	39.06	85.94
2.40	7.2	7.2	4.0	18.4	12.50	40.76	97.83	2.00	36.76	88.24
2.60	7.8	7.8	4.0	19.6	12.50	38.27	99.49	2.00	34.72	90.28
2.80	8.4	8.4	4.0	20.8	12.50	36.06	100.96	2.00	32.89	92.11
3.00	9.0	9.0	4.0	22.0	12.50	34.09	102.27	2.00	31.25	93.75
3.20	9.6	9.6	4.0	23.2	12.50	32.33	103.45	2.00	29.76	95.24
3.40	10.2	10.2	4.0	24.4	12.50	30.74	104.51	2.00	28.41	96.59
3.60	10.8	10.8	4.0	25.6	12.50	29.30	105.47	2.00	27.17	97.83
3.80	11.4	11.4	4.0	26.8	12.50	27.99	106.34	2.00	26.04	98.96
4.00	12.0	12.0	4.0	28.0	12.50	26.79	107.14	2.00	25.00	100.00
4.20	12.6	12.6	4.0	29.2	12.50	25.68	107.88	2.00	24.04	100.96
4.40	13.2	13.2	4.0	30.4	12.50	24.67	108.55	2.00	23.15	101.85
4.60	13.8	13.8	4.0	31.6	12.50	23.73	109.18	2.00	22.32	102.68
4.80	14.4	14.4	4.0	32.8	12.50	22.87	109.76	2.00	21.55	103.45
5.00	12.0	12.0	4.0	28.0	12.50	26.79	133.93	2.00	25.00	125.00
5.20	12.5	12.5	4.0	29.0	12.50	25.90	134.67	3.00	23.47	122.03
5.40	13.0	13.0	4.0	29.9	12.50	25.07	135.36	3.00	22.78	123.03
5.60	13.4	13.4	4.0	30.9	12.50	24.29	136.01	3.00	22.14	123.97
5.80	13.9	13.9	4.0	31.8	12.50	23.56	136.62	3.00	21.53	124.86
6.00	14.4	14.4	4.0	32.8	12.50	22.87	137.20	3.00	20.95	125.70
6.30	15.1	15.1	4.0	34.2	12.50	21.90	138.00	3.00	20.14	126.88
6.80	16.3	16.3	4.0	36.6	12.50	20.47	139.19	3.00	18.92	128.66
7.00	16.8	16.8	4.0	37.6	12.50	19.95	139.63	3.00	18.47	129.31
7.20	17.3	17.3	4.0	38.6	12.50	19.45	140.04	3.00	18.05	129.93
7.40	17.8	17.8	4.0	39.5	12.50	18.98	140.44	3.00	17.64	132.53

Fuente: Desarrollo de proyectos la empresa MYSRL

2.7.8.2. Velocidades de acarreo.

Son las velocidades que desarrollan los camiones volquetes y que está en función del estado de las vías, del tipo de vehículo usado, de las condiciones climáticas, de las interferencias que puedan existir, de las distancias a cubrir, etc.

Para el cálculo del ábaco de acarreo tomamos como punto de análisis a la velocidad que desarrolla el camión volquete cuando está cargado (ida) y la velocidad que desarrolla el mismo cuando está descargado (vuelta). Para el cálculo de la

$$V = \frac{D}{T} \quad (\text{ecuación 2.6})$$

Donde:

- V = Velocidad (Km/h)
- D = Distancia de acarreo (Km)
- T = Tiempo (h)

De donde al despejar tenemos:

$$T_{\text{tolva llena/vacia}} = \frac{D * 60}{\text{Velocidad}} \quad (\text{ecuación 2.7})$$

Donde:

- $T_{\text{tolva llena/vacia}}$ = Tiempo que tarda el camión volquete con la tolva llena/vacia recorrer la distancia de acarreo (min.)
- D = Distancia de acarreo (Km)
- Velocidad = Velocidad promedio que desarrolla el camión volquete al desplazarse por la ruta de acarreo (Km/h)

2.7.8.3. Distancia de acarreo

Es aquella distancia que existe entre el punto de carguío y el punto de descarga y está expresada en kilómetros, esta medida es hecha desde el centroide de la zona de carguío hasta el centroide de la zona de descarga.

En el ábaco podemos observar que a menores distancias las velocidades del camión volquete son menores y viceversa, esto debido a que en mayores distancias los volquetes pueden desarrollar mayores velocidades.

2.7.8.4. Interferencias en el acarreo

Las interferencias vienen a ser aquellos procesos que alteran, modifican o varían el ciclo de acarreo de los camiones volquetes, entre las interferencias más conocidos figuran: las prioridades y derechos de paso, las disposiciones que indique el área de tránsito de seguridad del cliente, eventos fortuitos, entre otros. Las interferencias pueden ser establecidas u obligatorias, así como también no establecidas o imprevistas.

Tabla 2.10. Interferencias, según distancia recorrida

Distancia	Tiempo de interferencia
5.00 km – 7.00 km	I = 3 minutos
7.00 km – 20.00 km	I = 4 minutos

Fuente: Nichols Jr., Movimiento de tierras Ed 01, 1985

2.7.8.5. Tiempo del ciclo de acarreo (TC)

Es el tiempo que tarda un camión volquete en realizar una ida y una vuelta más el tiempo de carguío y el tiempo de descarga, entendiéndose como ida al tiempo que tarda el camión volquete en transportar el material desde la zona de carguío o minado hasta la zona de descarga y como vuelta al tiempo que tarda el camión volquete en regresar desde la zona de descarga a la zona de carguío.

$$T_{ciclo} = T_{carguio} + T_{tova\ lleba} + T_{tova\ vacia} + T_{vaciado\ tova} \quad (\text{ecuación 2.8})$$

Donde:

- T_{ciclo} = Tiempo del ciclo (min)
- $T_{carguio}$ = Tiempo de carguío (min)
- $T_{cargado}$ = Tiempo del volquete cargado (min)
- T_{vacio} = Tiempo de recorrido vacío (min)
- $T_{vaciado\ tova}$ = Tiempo del volquete en el cual levanta y baja la tolva para descargar (min)

2.7.8.6. Tiempo de Carguío.

Es el tiempo que tarda la unidad de carguío en llenar a la unidad de acarreo, este tiempo varía en función de las unidades que escojamos ya sea para el carguío o el acarreo.

$$T_{\text{carguio}} = \frac{N_{\text{pasadas}} * T_{\text{pasada}} + T_{\text{posicionamiento}}}{60} \quad (\text{ecuación 2.9})$$

Donde:

- T Carguío = Tiempo de carguío (min)
- N° pasadas = Número de pasadas para llenar la tolva
- T pasada = Tiempo por pasada (seg)
- T posicionamiento = Tiempo en estacionarse para ser llenado y salir de la zona de carguío (seg)

2.7.8.7. Tiempo del volquete cargado

Es el tiempo que tarda un camión volquete en trasladarse desde la zona de carguío hasta la zona de descarga, este tiempo está en función de la distancia y la velocidad. El tiempo que tarda el volquete en llegar a su destino se ve afectado por las interferencias que puedan existir a lo largo del trayecto. Usaremos la ecuación 2.6.

2.7.8.8. Tiempo de vaciado tolva

Viene a ser el tiempo que tarda la unidad de acarreo en estacionarse, levantar la tolva y depositar el material transportado en la zona de descarga.

2.7.8.9. Tiempo del volquete descargado.

Es el tiempo que tarda la unidad de acarreo en trasladarse desde la zona de descarga hasta la zona de carguío, este tiempo está en función de la distancia y la velocidad. El tiempo que tarda el volquete en llegar a su destino se ve afectado por las interferencias que puedan existir a lo largo del trayecto. Usaremos la ecuación 2.6.

2.7.8.10. Rendimiento sin interferencias

Es el rendimiento que tiene la unidad de acarreo pero sin considerar las interferencias, lo cual es un dato teórico; porque es bien sabido que siempre existe algún tipo de interferencia en la vía de acarreo.

$$Rendimiento_{S/I} = \frac{V_{\text{NetoTolva}} * 60}{T_{\text{ciclo}}} \quad (\text{ecuación 2.10})$$

Donde:

- Rendimiento (S/I) = Rendimiento sin interferencias (m3/h)
- V neto tolva = Volumen neto transportado por viaje (m3)
- Tciclo = Tiempo del ciclo de acarreo (min)

2.7.8.11. Rendimiento con interferencias

Es el rendimiento más representativo ya que considera a las interferencias como parte de su cálculo. Este rendimiento representa la cantidad de trabajo que la unidad de acarreo puede efectuar en una determinada unidad de tiempo.

$$Rendimiento_{I} = \frac{V_{NetoTolva} * 60}{T_{ciclo} + I} \quad (\text{ecuación 2.11})$$

Donde:

- Rendimiento (I) = Rendimiento con interferencias (m3/h)
- V Neto Tolva = Volumen neto transportado por viaje (m3)
- T. ciclo = Tiempo del ciclo de acarreo (min)
- I = Interferencias (min)

2.7.8.12. Rendimiento por kilómetro

Este rendimiento viene a ser el producto de la distancia por el rendimiento y nos sirve para conocer el rendimiento de la unidad de acarreo por cada unidad de longitud.

$$Rendimiento\ Km = Dist * Rendimiento \quad (\text{ecuación 2.12})$$

Donde:

- Rendimiento Km = Rendimiento x unidad de longitud (m3-Km/h)
- D = Distancia de acarreo (Km)
- Rendimiento = Rendimiento del equipo (m3/h)

2.8. Análisis estadístico.

2.8.1. Media aritmética simple.

En matemáticas y estadística, la media aritmética (también llamada promedio o simplemente media) de un conjunto finito de números es el valor característico de

una serie de datos cuantitativos objeto de estudio que parte del principio de la esperanza matemática o valor esperado, se obtiene a partir de la suma de todos sus valores dividida entre el número de sumandos.

Expresada de forma más intuitiva, podemos decir que la media (aritmética) es la cantidad total de la variable distribuida a partes iguales entre cada observación.

Una de las limitaciones de la media aritmética es que se trata de una medida muy sensible a los valores extremos; valores muy grandes tienden a aumentarla mientras que valores muy pequeños tienden a reducirla, lo que implica que puede dejar de ser representativa de la población.

Dados los 'n' números $\{a_1, a_2, \dots, a_n\}$, la media aritmética se define como:

$$\bar{x} = \frac{1}{n} \sum_{i=1}^n a_i = \frac{a_1 + a_2 + \dots + a_n}{n} \quad (\text{Ecuación 2.13})$$

Donde:

– n: Número de datos.

Se utiliza la letra x con una barra horizontal sobre el símbolo para representar la media de una muestra

En otras palabras, es la suma de n valores de la variable y luego dividido por n: donde n es el número de sumandos, o en el caso de estadística el número de datos.

2.8.2. Media aritmética ponderada.

Una variación de la media aritmética simple es la media aritmética ponderada (X_w) es una media o promedio de cantidades a las que se ha asignado una serie de coeficientes, llamados pesos, para tener en cuenta adecuadamente su importancia relativa.

La media ponderada de un grupo de datos X_1, X_2, \dots, X_n , con sus correspondientes pesos W_1, W_2, \dots, W_n , puede obtenerse a través de la siguiente fórmula:

$$\bar{X}_w = \frac{(w_1 X_1 + w_2 X_2 + \dots + w_n X_n)}{(w_1 + w_2 + \dots + w_n)} \quad (\text{Ecuación 2.13})$$

Donde:

- Xi: Número de datos.
- Wi: Pesos o coeficientes

Cuando se trabaja con la media aritmética simple, se asume que a cada observación se le da la misma importancia. Sin embargo, en ciertos casos, puede querer darse mayor peso o importancia a algunas de las observaciones y entonces se aplica la media ponderada.

La aplicación de la media ponderada en el presente estudio será para poder determinar una distancia de acarreo ponderada, ya que se tiene varios puntos de descarga, con volúmenes diferentes.

CAPITULO III. MATERIALES Y MÉTODO

3.1. Materiales

3.1.1. Reporte diario del ingeniero de campo – daily report

Es el documento formal de trabajo, es elaborado por el ingeniero de campo al día siguiente del trabajo, cumple las funciones de cuaderno de obra. En este documento se anota:

- Equipos trabajados: código, marca y modelo.
- Numero de flotas: de acuerdo a la cantidad de excavadoras, una excavadora por flota.
- Material trabajado: se indica si el material ha sido mineral o desmonte.
- Número de viajes: cantidad de viajes realizados por material, banco y polígono.
- Trabajos adicionales a los contractuales.
- Observaciones: cualquier ocurrencia o parada de trabajo.

3.1.2. Parte diario de equipos

Es el documento que se utilizará para controlar los trabajos diarios y por turno de toda la maquinaria. Entendemos como maquinaria pesada a excavadoras, tractores, volquetes, motoniveladoras, retroexcavadora, cargador frontal, etc.²

Este documento será llenado por el operador del equipo pesado, detallando todos los trabajos realizados en su guardia. Deberá ser llenado de la siguiente forma:

- Equipo: el nombre de la maquina (excavadora, tractor, rodillo, etc.)
- Marca: Marca de fábrica; CAT, Scania, Doosan, etc.
- Modelo: el modelo según la marca: Tractor D8T, Excavadora 330, etc.
- Código: asignado al equipo por la empresa.
- Placa: usado en los volquetes.
- Fecha: En el día del trabajo realizado.
- Guardia: Día o noche.

² Solamente se evaluó a las excavadoras Hyundai Robex 500 CL, volquetes 15M3 y tractores D8T.

- Operador: Nombre completo del operador del equipo.
- Horómetro inicial. El que indica al iniciar los trabajos.
- Horómetro final. El que indica al finalizar la guardia.

3.1.3. Resumen controlador de maquinaria pesada

Este documento utilizará el controlador para reportar todos los trabajos realizados, al asistente de oficina técnica, para todos los equipos. Este documento es de control interno. Deberá ser llenado legiblemente, de acuerdo a las anotaciones hechas por el controlador y los partes diarios de equipos del operador. La información deberá ser lo más detalladamente posible, pues este documento sirve para controlar los rendimientos reales alcanzados, así como también sirve para poder determinar si existe ganancia o pérdida en el proyecto. Deberá ser llenado de la siguiente forma:

- Fecha. Del día de trabajo realizado.
- Guardia: indicara día o noche.
- Área: el lugar dentro del centro minero en donde se realiza los trabajos.
- Equipo: el nombre de la maquina (excavadora, tractor, rodillo, etc.)
- Modelo: el modelo según la marca: Tractor D8T, Excavadora 330DL, etc.
- Código: asignado al equipo por la empresa.
- Horómetro inicial. El que indica al iniciar los trabajos.
- Horómetro final. El que indica al finalizar la guardia.
- Actividad: es el nombre de la tarea realizada por cada equipo.
- Material: el material que se ha trabajado: mineral, desmonte, lastre, etc.
- Destino: zona donde se va a descargar el material acarreado.
- Número de viajes. La cantidad del total de viajes realizados por material.
- Horas efectivas: Horas netas trabajadas por el equipo.
- Horas no disponibles: Es el tiempo por el que no trabajo el equipo por algún problema, ya sea, mecánico, logístico, de operador u otra causa imputable y de responsabilidad al contratista.
- Horas disponibles no trabajadas: El tiempo en el que la máquina está disponible a trabajar, pero no lo hace por razones imputables al cliente, como son: Falta de frente de trabajo, mantenimiento de vías de camiones gigantes (haul road), desmovilización por voladura.

- Observaciones: se anotará todas las ocurrencias ajenas al normal trabajo y que originen cualquier tiempo muerto.
- Nombre del controlador: Nombre del controlador que ha realizado el parte.
- Nombre del ingeniero de campo: Nombre completo del ingeniero de campo.

El resumen diario del controlador es llenado diariamente con una copia. El original es llevado al asistente de oficina técnica y la copia es queda con el controlador.

3.2. Método de investigación

3.2.1. Tipo de investigación

Ha sido de tipo descriptiva; debido a que se está conociendo las diferentes características a través de una descripción exacta de las actividades que han realizado la maquinaria pesada estudiada.

3.2.2. Diseño de la investigación

Ha sido de tipo seccional descriptivo, puesto que las variables han sido observadas en sus componentes naturales en el tiempo estipulado, con el propósito de indagar la incidencia que tiene y los valores que manifiestan las variables.

3.2.3. Población y muestra

3.2.3.1. Población

Se considera a todos los proyectos de movimiento de tierras ejecutados por la empresa Tolmos Espinoza García en el Yacimiento Minero Yanacocha de enero a noviembre del 2012.

3.2.3.2. Muestra

Como muestra se considera los minados de Cerro Negro ejecutado entre los meses de abril a agosto del 2012 y Carachugo ejecutado entre los meses de setiembre y noviembre del 2012.

3.3. Procedimiento para el análisis de rendimiento de la maquinaria

3.3.1. Descripción del trabajo realizado

3.3.1.1. Carguío de volquetes

Esta actividad consiste en el carguío del material que se encuentra en la zona del proyecto, empleando para ello maquinaria pesada, según los metrados descritos

en el Presupuesto. Esta actividad considera los trabajos de conformación de plataforma de carguío para los equipos y todas las facilidades necesarias para efectuar la tarea.

3.3.1.2. Acarreo

Esta actividad consiste en el transporte de material (Relleno, Soil Liner, PL, DL, Roca, Excedentes, Lastre, Topsoil, Material Inadecuado, Material Común, Materiales zarandeados, Material minado mineral u Óxido, etc.) desde el punto de origen (carguío) hasta el punto de destino (descarga).

3.3.1.3. Empuje en botaderos y/o áreas de acumulación

El empuje en el botadero se lo realiza según el diseño establecido en los planos y de acuerdo con los requerimientos descritos en las especificaciones. El empuje se lo realiza con tractor y consiste en esparcir de forma pareja el material dejado por los volquetes, en las zonas de descarga. Se tendrá en cuenta los límites de descarga dejados por topografía cuando se empuje el material descargado.

3.3.2. Trabajos de campo

3.3.2.1. Obtención de las horas máquina – horas efectivas

El controlador de campo anotara las horas efectivas trabajadas *in situ*, mediante observación directa. Además, anotará los tiempos trabajados como horas disponibles no trabajadas u horas no disponibles, según sea el motivo por lo que el equipo no trabaja. Éste trabajo se realiza para todos los equipos.

El controlador recibe los 'partes diarios de equipo' entregados por los operadores y compara con lo que tiene anotado, para luego, elaborar el reporte 'resumen de controlador de maquinaria pesada', de ésta manera se obtienen las horas efectivas de cada uno de los equipos trabajados. (ver anexo A.12)

Fuente: Elaboración propia.



Figura 3.1. Proceso constructivo de minados

3.3.2.2. Levantamientos topográfico de volúmenes

La cuadrilla topográfica realiza trabajos de replanteo diariamente, colocando puntos de control de banco y marcando los polígonos según sea el material. Semanalmente realiza levantamiento del avance, para poder cuantificar las cantidades movidas. (ver anexo A.4)

3.3.2.3. Levantamientos de rutas de acarreo

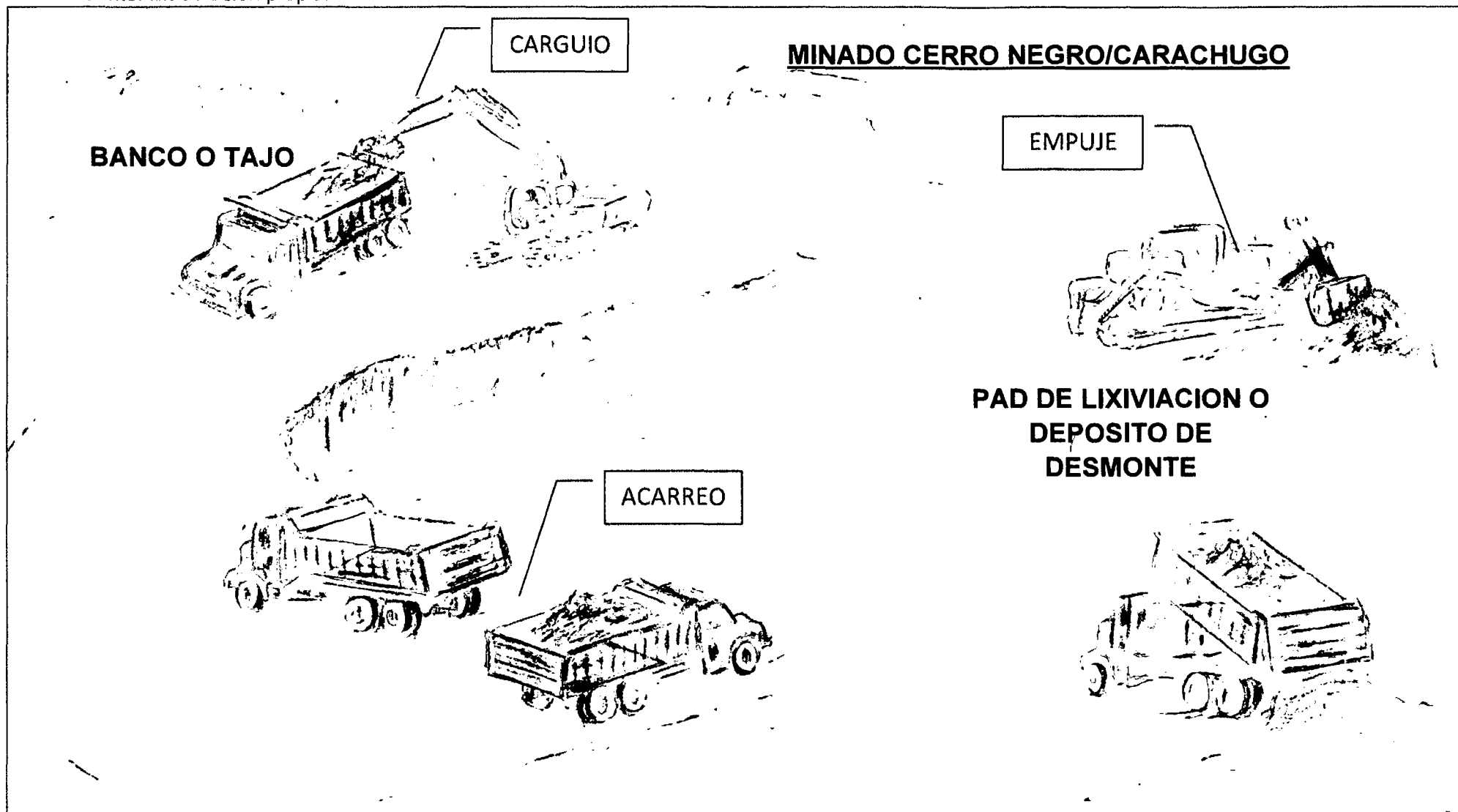
Semanalmente se realiza levantamientos de todas las rutas de acarreo, para poder determinar la distancia. Es decir se ha tenido distancias de acarreo para las zonas donde se llevaba el mineral, así como para zonas donde se llevaba el desmonte. (ver anexo A.10)

3.3.3. Procesamiento de información

3.3.3.1. Total de horas máquina por actividad

De los resúmenes de controlador de maquinaria pesada, se elaboró una base de datos (ver anexo A.2); en donde solamente se incluyen las actividades a analizar, es decir la actividad de carguío de mineral, carguío de desmonte, acarreo de mineral, acarreo de desmonte, empuje de mineral, empuje de desmonte; esto para ambos minados, Cerro Negro y Carachugo.

Las actividades de carguío de mineral y carguío de desmonte se las trabaja en forma independiente del tipo de material, ya que lo que nos importa es calcular un rendimiento global de dichas actividades; lo mismo para las actividades de empuje de mineral y empuje de desmonte. En cambio, para el acarreo de mineral y acarreo de desmonte; se analizó en forma separada; debido a que tienen rutas de acarreo y distancias totalmente distintas, lo cual conlleva a que a una mayor distancia el rendimiento aumenta por que la unidad de medida es $m^3\text{-km/hora}$.³

3.3.3.2. Cálculo de volúmenes por banco, material y polígono

Luego de realizados los levantamientos topográficos semanales, se calcula en un programa especializado⁴ los volúmenes, para luego ser llevados en un resumen a

³ Ver Tabla de distancias de acarreo.

⁴ Se usó Autodesk Civil 3D 2012

una tabla, en este resumen se detalla el material trabajado, banco y polígono (ver anexo A.4)

3.3.3.3. Cálculo de volumen cargado esponjado y factor de esponjamiento

Con el total del volumen movido y el total de número de viajes. Se procede a calcular el factor de esponjamiento, ya que el volumen topográfico reportado está en banco y se lo transportará en volquetes como material suelto, es decir ocurre un esponjamiento.

Primero, teniendo en cuenta que todos los volquetes cargan llenos una capacidad de 15m³, pero este material ya se encuentra esponjado, y a lo que nosotros nos interesa es calcular un volumen en banco. Este volumen esponjado nos sirve para poder calcular las cantidades movidas usando el número de viajes. (ver anexo A.5)

$$\text{Vol. en banco por tolva} = \frac{\text{Volumen total}}{\text{Total de número de viajes}} \quad (\text{ecuación 3.1})$$

Donde:

- Vol. en banco por tolva: es el volumen que representa los 15 m³ en el banco, el ábaco de acarreo considera que 15 m³ de la tova equivale a 12.5 m³ del banco.
- Volumen total: Volumen movido y medido topográficamente de todo el minado.
- Número de viajes: cantidad de viajes en todo el proyecto.

Luego, se procede a calcular el factor de esponjamiento, usando la siguiente ecuación.

$$\text{Esponjamiento} = \frac{\text{Vol. tolva} - \text{Vol. en banco por tolva}}{\text{Vol. tolva}} \quad (\text{ecuación 3.2})$$

Donde:

- Esponjamiento: es la relación en porcentaje de la variación entre el volumen en banco y el volumen en tolva. El ábaco de acarreo considera 20%.
- Volumen total: Capacidad de la tolva de un volquete 15m³.
- Vol. En banco por tolva: es el volumen que representa los 15 m³ de la tolva en el banco.

3.3.3.4. Total de volúmenes por actividad

Con el volumen en banco por tolva y el número de viajes diario se procede a calcular los metrados diarios, usando el número de viajes, para lo cual se hace una simple multiplicación (ver anexo A.6)

$$\text{Vol. diario trabajado} = \text{número de viajes} * \text{Vol. en banco por tolva} \quad (\text{ecuación 3.3})$$

3.3.3.5. Cálculo de distancias ponderadas

El material minado se ha llevado a diferentes zonas, para lo cual se tiene un registro de las zonas de descarga y las distancias. Esta información es útil para el cálculo de rendimientos en el acarreo. Es necesario señalar que se ha calculado distancias ponderadas diarias y diferenciando el material mineral del desmonte.

Para el cálculo de la distancia ponderada se usó lo que en aritmética se conoce como media aritmética ponderada (ecuación 2.13), en la siguiente ecuación (Ver anexo A.7)

$$\text{Dist. ponderada} = \frac{\text{Vol. 1} * \text{Dist1} + \text{Vol2} * + \dots + \text{Vol}_n * \text{Dist}_n}{\text{Vol}_1 + \text{Vol}_2 + \dots + \text{Vol}_n} \quad (\text{ecuación 3.4})$$

3.3.3.6. Cálculo de rendimientos reales

Con los metrados acumulados por actividad y las horas acumuladas, también por material, se procede a calcular los rendimientos diarios, haciendo uso de una simple división.

$$\text{Rendimiento} = \frac{\text{Volumen actividad}}{\text{Horas actividad}} \quad (\text{ecuación 3.5})$$

Para la actividad de acarreo, es necesario multiplicar el rendimiento anterior, por la distancia ponderada de acarreo, ya que el rendimiento que calculamos y necesitamos es de las siguientes unidades Volumen-Distancia/Horas.

3.4. Rendimientos teóricos dados por el fabricante

3.4.1. Carguío excavadora Hyundai Robex 500LC

El rendimiento teórico calculado en carguío, para un tiempo por ciclo de 20 segundos y un cucharón de 2.9 m³, es de 522 m³/hora (ver figura 2.3 rendimiento de tractor), éste rendimiento es muy utópico, ya que considera un ciclo

ininterrumpido y no toma en cuenta tiempos no productivos, como el tiempo en el que el volquete entra a ser cargado y sale de la zona de carguío, abastecimiento de combustible, fallas mecánicas, clima adverso, etc.

3.4.2. Empuje tractor D8T

El rendimiento teórico con tractor de orugas, para una distancia de empuje de 15 metros, es de 1200 m³/hora (ver tabla de rendimiento de tractor). Aplicando los factores de corrección tenemos:

- Material: rocas desgarradas por voladura = 0.70
- Visibilidad: polvo, lluvia = 0.80
- Eficiencia: 50 minutos trabajados cada hora = 0.83
- Pendiente: terreno plano = 1

Calculando el factor de corrección (ver tabla 2.5 Factores de corrección), se tiene:

$$FC = 0.70 * 0.80 * 0.83 * 1 = 0.46$$

Entonces se tiene: Rendimiento teórico = $1200 * 0.46 = 552$ m³/hora.

3.4.3. Acarreo de materia mineral o desmonte

De la tabla de acarreo, se obtiene los rendimientos teóricos por kilómetro de recorrido, que serán utilizados.

Tabla 3.1 Resumen de distancias de acarreo

Distancia de acarreo (Km)	Rendimiento (m ³ -km/hora)
1.80	80.36
2.60	90.28
3.50	97.21
4.20	100.96
5.40	123.03
6.30	126.88
7.40	132.53

CAPITULO IV. RESULTADOS Y DISCUSION

4.1. Resultados y discusión de horas no trabajadas

4.1.1. Resultados

Primero haremos un análisis de lo tiempo de para de los equipos, tanto los motivos imputables al contratista (horas no trabajadas), como los imputables al cliente (horas disponibles no trabajadas).

Tabla 4.1 Cantidad de horas no trabajadas en Cerro Negro

		Horas	Porcentaje	Observación
Horas efectivas		30,208.13	74.6%	----
Horas disponibles no trabajadas (12.6%)	Voladura	1,715.21	4.2%	Imputables al cliente
	Charlas	902.68	2.2%	
	Mal clima	137.66	0.3%	
	Sin frente	1,514.65	3.7%	
	Movilización	129.84	0.3%	
	Interferencia de vías	705.32	1.7%	
Horas no disponibles (12.8%)	Eq. no disponible	802.30	2.0%	Imputables al contratista
	Flota incompleta	2,641.97	6.5%	
	Falla mecánica	851.95	2.1%	
	Abast combustible	838.81	2.1%	
	Sin operador	40.80	0.1%	
Horas totales		40,489.33	100.0%	-----

Tabla 4.2 Cantidad de horas trabajadas en Carachugo

		Horas	Porcentaje	Observación
Horas efectivas		27,649.84	71.1%	
Horas disponibles no trabajadas (15.6)	Voladura	840.85	2.2%	Imputables al cliente
	Charlas	592.23	1.4%	
	Mal clima	1,853.09	5.0%	
	Sin frente	1,268.53	2.8%	
	Movilización	733.69	1.7%	
	Interferencia de vías	960.46	2.6%	
	Horas no disponibles (11.8%)	Eq. no disponible	696.56	
Flota incompleta		1,401.10	3.0%	
Falla mecánica		1,901.99	4.6%	
Abast. combustible		808.93	2.0%	
Sin operador		160.13	0.4%	
Horas totales		38,867.40	100.0%	

4.1.2. Discusión

A continuación daremos todas las razones por las cuales los equipos tuvieron horas no trabajadas. Este tipo de tiempos siempre van a existir, son parte de trabajo y no reconocerlos sería un grave error. Al contrario lo que se recomienda es generar un plan de contingencia para minimizar éste tipo de tiempos no trabajados.

- Tiempo no trabajado por voladura: como vemos es la segunda razón más importante por la cual los equipos no trabajan. La empresa encargada de la perforación y del disparo prohíbe el ingreso a las zonas donde trabajan, reduciendo de ésta manera el área de trabajo y la libre circulación de los equipos.

Treinta (30) minutos antes de la hora del disparo los equipos y el personal en su totalidad se retiran de la zona; los equipos a un mínimo de 300 metros y el personal a un mínimo de 500 metros. En Cerro Negro notamos que el tiempo paralizado es considerable en comparación al de Carachugo, esto es debido a que en Cerro Negro por ser un minado es su etapa inicial, se realizaban voladuras pequeñas, en cambio, en Carachugo el material disparado era mucho mayor y generaba un mayor stock.

- Tiempo no trabajado por charlas: Minera Yanacocha invierte horas laborables en capacitación de los trabajadores, todos los días se imparte charlas de 5 – 10 min, y en los proyectos una vez a la semana se hace paradas de seguridad de 1 hora. Los temas tratados son de seguridad laboral, cuidado del medioambiente y responsabilidad social. Como notamos en Cerro Negro se tiene más tiempo en charlas a comparación de Carachugo, esto es debido a que el proyecto de Cerro Negro se ejecutó en el primer semestre del 2012, en el cual la empresa Minera Yanacocha, estuvo inmersa en varios conflictos sociales, para lo cual invirtieron más tiempo en capacitar al personal. El tiempo acá reflejado es el tiempo netamente de charlas mas no es el tiempo que el proyecto paralizó totalmente por dichos problemas.
- Tiempo no trabajado por mal clima: por seguridad y cuando el mal clima es muy intenso, como tormentas eléctricas o neblina muy densa, se opta por paralizar los trabajos. Como se esperaba el minado Carachugo ejecutado en los meses de setiembre a noviembre (época de lluvias), es una de las principales razones

por las que se paraliza los trabajos, en cambio el minado Cerro Negro al ser ejecutado en los meses de abril a agosto (época de estiaje) se tiene un mínimo de horas no trabajadas por ésta causa.

- Tiempo no trabajado por falta de frente: como se puede apreciar en ambos proyectos se tiene un valor considerable de paralización por éste motivo, las principal razón fue de que se tenía un excedente de volquetes para realizar los trabajos; por ejemplo la zona de trabajo es reducida y no permite colocar 4 o 5 flotas y solamente se coloca 2 flotas y de ésta manera se tiene equipos paralizados. Este problema de falta de frente por áreas reducidas se tuvo en el minado de Cerro Negro, en donde se presentó un reclamo a MYSRL, para que se nos reconociera horas stand by, obteniendo en compensación un monto de aproximadamente 65 mil dólares. Otra razón es que los tractores 'sobraban' el trabajo, es decir que no necesariamente trabajaban las 9 horas, con trabajar 5 o 6 horas era suficiente para cumplir con empujar el material descargado.
- Tiempo no trabajado por movilización: como su nombre lo indica es el tiempo no trabajado por movilizar los equipos en cama baja o rodar los volquetes. Cuando un equipo sufre una falla mecánica severa y no puede ser reparado con las cuadrilla de mecánicos in situ, se procede a trasladar a los equipos a la base central de la contratista. Este tiempo también es generado cuando los equipos tienen que "parquearse" al cierre de guardia, es por este motivo, que se recomienda que la zona de parqueo en el proyecto este lo más cercana posible, para ahorrar tiempos de traslado.
- Tiempo perdido por interferencia de vías: debido a que los volquetes cruzan la ruta de acarreo de la flota gigante, el área de operaciones de Minera Yanacocha exige que se paralicen las actividades de la flota menor para el cambio de guardia de la flota gigante que dura entre 30 - 60 min, la cual ocurre a las 8:00 am por las mañanas y a las 8:00 pm por las noches. En Carachugo existe más tiempo paralizado debido a que la cantidad de equipos fue mayor a las de Cerro Negro.
- Tiempo perdido por equipo no disponible: Los equipos para poder trabajar tienen que estar en óptimas condiciones y son los respectivos permisos de

trabajo, por ejemplo no pueden trabajar si no cuentan con su baliza, algún faro malogrado o el TAC inadecuado⁵ (del quipo o del operador), lo que impide su libre circulación. La cantidad de tiempo paralizado es aleatorio al proyecto, más si es responsabilidad del personal encargado de minimizar esas falencias.

- Tiempo perdido por flota incompleta: éste tipo de problema va enlazado al problema de falla mecánica, y ocurre principalmente por 2 motivos. El primero y más importante, es cuando la excavadora tiene una falla mecánica, lo cual impide la actividad inicial de carguío, generando tiempos muertos para los volquetes y en una menor cantidad para el tractor. La segunda es cuando los volquetes son los equipos malogrados, y generan tiempo muertos en la excavadora, ya que no se tiene una operación totalmente continua.
- Tiempo perdido por falla mecánica. La cantidad de tiempo perdido por éste motivo está relacionado con el tiempo de vida de la máquina y las horas trabajadas, como es lógico para un equipo nuevo el mantenimiento es mucho menor que para un equipo con 6 o más años de vida. Es por este motivo que tener un área de mantenimiento permanente es fundamental en un proyecto de movimiento de tierras masivo, en donde se incluya una cuadrilla de mecánicos y una cuadrilla de 'llaneros' cerca de la zona del proyecto; además, es muy recomendable tener un equipo de reten, puesto que la falla mecánica puede ser severa y el equipo tiene que ser reparado en la base central o trasladado a Cajamarca a una empresa especializada como Ferreyros.
- Tiempo perdido por abastecimiento de combustible: como todos sabemos los equipos se abastecen de combustible, para lo cual ben usar un tiempo de 10 – 15 minutos, y como notamos en ambos proyectos se ha realizado una no muy buena gestión de abastecimiento de combustible, en el minado Cerro Negro, se tiene un promedio de 0.28 horas (16 min) y en el minado Carachugo un promedio de 0.25 horas (15 min). Estos tiempos pueden mejorarse,

⁵ TAC es el permiso que tienen los equipos para poder desplazarse por Minera Yanacocha, existiendo 3 categorías que son las iniciales del nombre. T para todo mina, es decir se puede desplazar a cualquier lugar; A es de acceso restringido, el equipo se desplaza solo por zonas autorizadas y C es de cruce, es para los vehículos que usan las vías secundarias, y solamente usan un cruce de la vía de la flota gigante.

conversando con los operadores de que no acumulen los equipos y de éste modo no generen grandes colas.

- Tiempo perdido por ausencia de operador: la ausencia de operadores se debe principalmente por dos motivos. La primera es cuando el operador tiene una contingencia y no puede laborar al día siguiente, para reducir el impacto de este problema lo que se recomienda es que el operador tenga una comunicación frecuente y sincera con su jefe inmediato, para así el ingeniero de campo tome acciones inmediatas y puedan habilitar otro operador, o disponer los equipos a otro proyecto. Lo segundo es por trámites administrativos, como por ejemplo el operador no cuenta con todos los cursos necesarios, no cuenta con un TAC activo, etc. lo cual le imposibilita trabajar. Si la ausencia de operador es de un equipo de acarreo (volquete), el impacto en el proyecto es menor que si se ausentara un operador del equipo de carguío, ya que sin la excavadora las flota quedaría totalmente inhabilitada.

4.2. Resultados y discusión del rendimiento en Carguío

4.2.1. En Cerro Negro

4.2.1.1. Resultados

Tabla 4.3: Rendimiento diario de carguío en Cerro Negro

Fecha	Volúmenes (m3)	Horas de Carguío		Rendimiento (m3/hora)		
	Carguío	Horas efectivas	Horas totales	Con horas efectivas	Con horas totales	Diferencia
01/05/2012	1,223.75	7.00	16.33	174.82	74.94	99.88
02/05/2012	2,178.05	14.17	29.34	153.71	74.23	79.47
03/05/2012	4,041.74	23.33	29.81	173.24	135.58	37.66
04/05/2012	2,425.04	14.16	19.99	171.26	121.31	49.95
07/05/2012	4,850.09	31.50	46.47	153.97	104.37	49.60
08/05/2012	6,466.79	41.99	51.81	154.01	124.82	29.19
09/05/2012	8,274.34	48.00	56.48	172.38	146.50	25.88
10/05/2012	9,329.68	50.16	56.65	186.00	164.69	21.31
11/05/2012	10,081.90	48.83	56.99	206.46	176.92	29.54
12/05/2012	4,165.24	19.50	21.67	213.60	192.24	21.36
14/05/2012	7,421.08	38.67	54.67	191.92	135.74	56.19
15/05/2012	9,655.27	48.00	55.16	201.15	175.04	26.11
16/05/2012	3,132.35	15.33	17.67	204.28	177.30	26.98
17/05/2012	4,838.86	23.33	32.67	207.38	148.13	59.25
18/05/2012	7,185.32	33.50	37.00	214.49	194.20	20.29
19/05/2012	2,514.86	11.33	17.34	221.90	145.03	76.87
21/05/2012	4,861.32	25.67	36.66	189.40	132.59	56.81

Continúa ...

Fecha	Volúmenes (m3)	Horas de Carguío		Rendimiento (m3/hora)		
	Carguío	Horas efectivas	Horas totales	Con horas efectivas	Con horas totales	Diferencia
22/05/2012	6,814.82	33.83	43.67	201.44	156.06	45.38
23/05/2012	6,927.09	35.33	42.00	196.07	164.94	31.12
24/05/2012	5,388.99	25.83	37.82	208.63	142.48	66.16
25/05/2012	8,072.25	40.50	46.99	199.31	171.80	27.52
26/05/2012	3,918.24	18.83	23.50	208.05	166.73	41.31
28/05/2012	7,600.72	41.33	49.00	183.90	155.12	28.79
29/05/2012	3,558.98	15.50	17.83	229.61	199.57	30.04
30/05/2012	4,704.14	22.17	30.00	212.22	156.80	55.41
04/06/2012	7,106.73	35.00	53.50	203.05	132.84	70.21
05/06/2012	4,221.37	20.83	37.66	202.66	112.08	90.57
07/06/2012	6,960.78	32.00	37.00	217.52	188.13	29.40
08/06/2012	8,094.71	40.50	47.00	199.87	172.23	27.64
09/06/2012	4,030.51	19.83	24.50	203.22	164.53	38.69
11/06/2012	4,782.73	21.83	35.50	219.09	134.74	84.35
12/06/2012	6,725.01	30.17	36.50	222.93	184.25	38.68
13/06/2012	7,791.58	33.83	36.75	230.29	212.02	18.28
14/06/2012	7,241.45	35.50	45.00	203.98	160.91	43.08
15/06/2012	8,184.52	38.33	47.00	213.51	174.14	39.37
16/06/2012	3,547.75	15.00	17.00	236.52	208.69	27.83
18/06/2012	7,567.04	38.01	53.17	199.10	142.31	56.79
19/06/2012	10,856.56	50.00	59.16	217.13	183.50	33.63
20/06/2012	9,093.92	39.00	47.99	233.18	189.48	43.69
21/06/2012	7,488.45	29.00	38.00	258.22	197.08	61.14
22/06/2012	11,642.46	45.33	55.67	256.82	209.15	47.67
23/06/2012	5,332.85	20.50	25.17	260.14	211.87	48.27
25/06/2012	8,016.12	31.33	37.16	255.83	215.70	40.13
26/06/2012	10,385.03	36.16	44.66	287.17	232.52	54.65
27/06/2012	9,498.09	33.17	39.00	286.37	243.54	42.83
28/06/2012	12,259.95	46.00	54.50	266.52	224.95	41.57
29/06/2012	12,843.75	46.33	55.34	277.20	232.10	45.10
30/06/2012	4,984.81	19.17	24.33	260.08	204.86	55.22
02/07/2012	7,263.91	27.49	33.16	264.21	219.06	45.15
03/07/2012	9,531.77	40.67	46.50	234.39	204.97	29.42
04/07/2012	7,769.12	30.17	42.00	257.54	184.98	72.56
05/07/2012	6,938.32	30.67	35.00	226.25	198.24	28.01
06/07/2012	7,971.21	38.17	48.00	208.85	166.07	42.79
07/07/2012	4,412.23	18.17	24.00	242.88	183.84	59.03
09/07/2012	9,464.41	49.67	62.33	190.56	151.84	38.72
10/07/2012	9,868.58	56.67	61.67	174.15	160.03	14.12
11/07/2012	11,238.28	51.50	60.00	218.22	187.32	30.90
12/07/2012	11,620.00	55.00	62.50	211.27	185.93	25.34
13/07/2012	9,554.23	37.33	44.67	255.92	213.90	42.02
14/07/2012	1,268.66	6.33	7.50	200.31	169.15	31.16
16/07/2012	8,521.34	37.83	47.50	225.23	179.41	45.82
17/07/2012	12,888.66	48.67	57.00	264.84	226.13	38.71
18/07/2012	10,575.89	39.50	48.33	267.74	218.81	48.93
19/07/2012	6,073.84	29.67	44.67	204.74	135.98	68.75
20/07/2012	10,396.26	38.83	57.17	267.71	181.86	85.86

Continúa ...

Fecha	Volúmenes (m3)	Horas de Carguío		Rendimiento (m3/hora)		
	Carguío	Horas efectivas	Horas totales	Con horas efectivas	Con horas totales	
21/07/2012	5,355.31	19.17	24.00	279.41	223.14	56.27
23/07/2012	11,653.69	45.50	55.50	256.12	209.96	46.16
24/07/2012	10,879.02	46.17	55.50	235.65	196.01	39.64
25/07/2012	9,688.95	46.67	55.33	207.62	175.10	32.52
26/07/2012	12,304.85	50.50	55.50	243.66	221.71	21.95
27/07/2012	11,316.87	49.33	58.00	229.40	195.13	34.27
30/07/2012	8,644.83	39.50	44.00	218.86	196.47	22.38
31/07/2012	4,333.64	17.00	20.00	254.92	216.68	38.24
01/08/2012	952.34	4.00	19.00	238.08	50.12	187.96
03/08/2012	1,303.80	5.67	9.00	230.08	144.87	85.22
04/08/2012	1,847.99	9.00	15.17	205.33	121.85	83.49
06/08/2012	1,473.86	8.17	13.67	180.47	107.84	72.63
07/08/2012	4,262.85	21.33	24.50	199.82	173.99	25.83
08/08/2012	7,845.46	28.50	37.67	275.28	208.29	66.99

De la tabla anterior, se tiene un rendimiento promedio en el carguío de Cerro Negro de: 222.37 m3/hora con horas efectivas y 174.75 m3/hora con horas totales.

4.2.1.2. Discusión

Sabiendo que se tiene un rendimiento teórico de fabricante de 522.00 m3/hora, se verifica la hipótesis de que el rendimiento real con horas efectivas de 222.37 m3/hora, es menor en un 57%. Los diferentes motivos por lo que el rendimiento teórico diferencia del real, son los que a continuación se detallan.

Tabla 4.4 Diferencias entre el rendimiento teórico y el rendimiento real en carguío

Causas	Rendimiento teórico	Rendimiento real
Ingreso y salida de volquetes	El fabricante considera que la excavadora carga continuamente sin interrupciones	En el minado los volquetes entran de retroceso a estacionarse para ser cargados, luego se retiran. En este tiempo la excavadora no trabaja, se tienen un tiempo medido de 30 seg. a 1 minuto por volquete cargado
Trabajos adicionales	No considera	La excavadora realiza trabajos adicionales propios de la operación, como son la construcción de una plataforma para poder situarse a una mayor altura y realizar un mejor carguío. Otro trabajo adicional, es el perfilado de taludes, el cual consiste en darle un mejor terminado a la pared final del talud.
Calentamiento de la máquina	No considera	Para cuidar los equipos y alargar su tiempo de vida, es recomendable calentar la maquina antes de trabajar y al finalizar la máquina, se recomienda de 10 a 15 min.

Altura de trabajo	Considera a nivel del mar	La altura del minado es de 4000 m.s.n.m. A mayor altura, menor presión atmosférica, consecuentemente la potencia en los motores de aspiración natural también disminuye; por tanto la fuerza de tracción del vehículo también disminuye.
-------------------	---------------------------	--

Estas diferencias, también son aplicables al carguío en el minado Carachugo.

Ahora analizaremos los principales motivos por los cuales los rendimientos con horas efectivas, diferencian de los rendimientos con horas totales; es decir cuáles fueron los principales tiempos no trabajados y como minimizarlos.

Tabla 4.5 Principales tiempos no trabajados en carguío Cerro Negro

Tiempo no trabajado	Motivos
Voladura	Es el principal motivo por lo cual los equipos no han trabajado, representa el 4.7% de las horas totales, como ya se ha indicado ésta actividad es parte de un minado; la mejor forma de minimizar este impacto es realizar una adecuada programación de los disparos, para lo cual se debe estar en comunicación constante con la empresa encargada de la perforación y voladura, para así programar bien cuales van a ser los frentes de trabajo.
Flota incompleta	Es el segundo motivo por lo cual los equipos no han trabajado, representa el 3.9% de las horas totales, como indicábamos ocurre cuando una flota está mal dimensionada o existe falla mecánica de los equipos, la mejor forma de minimizar este problema es realizando una buena programación semanal de equipos, teniendo equipos de reten y un buen equipo de mecánicos preparados.

Se tiene una disponibilidad mecánica de 90% y una utilización de 89%.

4.2.2. Carguío en Carachugo

4.2.2.1. Resultados

Tabla 4.6: Rendimiento diario de carguío en Carachugo

Fecha	Volumen de carguío (m3)	Horas de Carguío		Rendimiento (m3/hora)		
		Horas efectivas	Horas totales	Horas efectivas	Horas totales	Diferencia
04/09/2012	6,536.23	25.82	35.98	253.15	181.66	71.48
05/09/2012	5,083.74	16.67	18.66	304.96	272.44	32.52
06/09/2012	10,836.76	37.66	43.99	287.75	246.35	41.41
07/09/2012	7,917.53	27.16	33.48	291.51	236.49	55.03
08/09/2012	4,029.97	11.33	16.98	355.69	237.34	118.35
10/09/2012	9,227.62	33.83	41.99	272.76	219.76	53.01
11/09/2012	9,982.35	31.37	37.54	318.21	265.91	52.30
12/09/2012	10,423.80	32.16	36.82	324.12	283.10	41.02
13/09/2012	13,812.95	48.48	55.47	284.92	249.02	35.90
14/09/2012	16,062.90	48.98	55.47	327.95	289.58	38.37
15/09/2012	6,365.35	19.83	25.51	321.05	249.56	71.49
17/09/2012	13,129.43	50.32	56.83	260.92	231.03	29.89
18/09/2012	9,498.19	33.83	37.67	280.76	252.14	28.62

Continúa...

Fecha	Volumen de carguío (m3)	Horas de Carguío		Rendimiento (m3/hora)		Diferencia
		Horas efectivas	Horas totales	Horas efectivas	Horas totales	
19/09/2012	4,984.06	14.83	16.50	336.08	302.06	34.02
20/09/2012	10,267.16	38.99	42.99	263.33	238.83	24.50
21/09/2012	6,721.36	20.01	24.68	335.90	272.34	63.56
24/09/2012	8,857.38	26.32	43.50	336.53	203.63	132.89
25/09/2012	10,438.04	36.82	53.99	283.49	193.33	90.16
26/09/2012	11,406.37	37.67	43.69	302.80	261.08	41.72
22/09/2012	2,691.39	6.50	11.00	414.06	244.67	169.39
27/09/2012	7,333.68	22.50	28.66	325.94	255.89	70.06
28/09/2012	4,727.73	12.50	16.50	378.22	286.53	91.69
29/09/2012	3,645.48	9.50	17.51	383.73	208.19	175.54
01/10/2012	7,020.40	25.83	36.50	271.76	192.34	79.42
02/10/2012	11,135.80	40.83	46.67	272.71	238.62	34.09
03/10/2012	11,904.77	48.66	55.00	244.64	216.46	28.17
04/10/2012	8,358.97	31.67	42.00	263.94	199.01	64.93
05/10/2012	11,862.05	41.00	57.84	289.29	205.10	84.20
06/10/2012	5,468.22	19.66	25.68	278.14	212.94	65.20
08/10/2012	4,058.45	16.17	26.51	250.99	153.09	97.89
09/10/2012	6,479.27	29.16	40.84	222.20	158.65	63.55
10/10/2012	3,816.36	11.34	19.85	336.54	192.26	144.28
11/10/2012	7,590.01	28.59	37.76	265.48	201.01	64.47
12/10/2012	7,290.96	25.66	34.50	284.14	211.33	72.81
13/10/2012	2,178.74	6.83	8.00	319.00	272.34	46.65
15/10/2012	12,018.69	46.33	65.95	259.41	182.24	77.18
16/10/2012	11,078.84	37.41	52.92	296.15	209.35	86.80
17/10/2012	11,135.80	47.68	57.36	233.55	194.14	39.41
18/10/2012	13,371.51	54.16	64.51	246.89	207.28	39.61
19/10/2012	12,175.34	51.18	68.02	237.89	179.00	58.90
20/10/2012	4,798.93	24.83	30.17	193.27	159.06	34.21
22/10/2012	7,518.80	40.16	56.67	187.22	132.68	54.54
23/10/2012	9,882.67	45.16	59.85	218.84	165.12	53.71
24/10/2012	9,441.23	39.67	45.83	238.01	205.99	32.02
25/10/2012	7,077.36	31.16	37.50	227.13	188.73	38.40
26/10/2012	8,430.17	22.17	26.68	380.25	315.97	64.28
29/10/2012	7,290.96	24.00	35.16	303.79	207.37	96.42
31/10/2012	14,638.88	43.34	48.51	337.77	301.77	36.00
27/10/2012	3,973.00	10.67	15.67	372.47	253.60	118.87
30/10/2012	10,665.88	29.83	30.33	357.52	351.62	5.89
01/11/2012	5,368.54	21.16	27.17	253.71	197.59	56.12
02/11/2012	7,732.41	30.49	37.50	253.60	206.20	47.41
03/11/2012	2,634.43	9.83	17.33	268.00	152.02	115.98
05/11/2012	4,656.53	17.16	25.66	271.36	181.47	89.89
06/11/2012	9,583.63	46.12	53.80	207.78	178.12	29.66
07/11/2012	9,982.35	40.01	44.52	249.50	224.22	25.27

De la tabla anterior, se tiene un rendimiento promedio en el carguío de Carachugo de: 288.23 m3/hora con horas efectivas y 223.71 m3/hora con horas totales.

Sabiendo que se tiene un rendimiento teórico de fabricante de 522.00 m³/hora, se verifica la hipótesis de que el rendimiento real con horas efectivas de 288.23 m³/hora, es menor en un 45%. Los diferentes motivos por lo que el rendimiento teórico diferencia del real, ya han sido explicados en el carguío de Cerro Negro.

4.2.2.2. Discusión

Primero analizaremos porque el rendimiento del minado Carachugo es mayor al minado de Cerro Negro.

Ahora analizaremos los principales motivos por los cuales los rendimientos con horas efectivas, diferencian de los rendimientos con horas totales; es decir cuáles fueron los principales tiempos no trabajados y como minimizarlos (ver anexo A.3).

Tabla 4.7 Principales tiempos no trabajados carguío Carachugo

Tiempo no trabajado	Motivos
Mal clima	Es el principal motivo por lo cual los equipos no han trabajado, representa el 4.5% de las horas totales, como ya se ha indicado éste factor es propio de un minado sobre los 4000 m.s.n.m. Este factor es totalmente imprevisto y no se puede minimizar, lo que se recomienda es aprovechar al máximo los tiempos con clima adecuado.
Falla mecánica	Es el segundo motivo por lo cual los equipos no han trabajado, representa el 3.3% de las horas totales, como indicábamos estos problemas son parte de trabajar con equipos

Se tiene una disponibilidad mecánica de 90% y una utilización de 88%.

4.3. Resultados y discusión de rendimiento en Empuje

4.3.1. Empuje en Cerro Negro

4.3.1.1. Resultados

Tabla 4.8: Rendimiento diario de empuje en Cerro Negro

Fecha	Volúmenes de empuje (m3)	Horas de Carguío		Rendimiento (m3/hora)		
		Horas efectivas	Horas totales	Con horas efectivas	Con horas totales	Diferencia
01/05/2012	1,223.75	4.00	6.99	305.94	175.07	130.87
02/05/2012	2,178.05	7.17	16.34	303.77	133.30	170.48
03/05/2012	4,041.74	11.00	15.99	367.43	252.77	114.66
04/05/2012	2,425.04	7.00	12.16	346.43	199.43	147.01
07/05/2012	4,850.09	17.33	34.64	279.87	140.01	139.85
08/05/2012	6,466.79	18.34	33.00	352.61	195.96	156.64
09/05/2012	8,274.34	21.00	33.48	394.02	247.14	146.87
10/05/2012	9,329.68	21.33	30.31	437.40	307.81	129.59
11/05/2012	10,081.90	27.00	37.99	373.40	265.36	108.04
12/05/2012	4,165.24	10.67	18.67	390.37	223.14	167.23
14/05/2012	7,421.08	21.00	37.00	353.38	200.59	152.80
15/05/2012	9,655.27	28.83	43.98	334.86	219.52	115.34
16/05/2012	3,132.35	11.00	20.00	284.76	156.62	128.14
17/05/2012	4,838.86	18.83	36.67	256.93	131.97	124.96
18/05/2012	7,185.32	26.67	37.00	269.45	194.18	75.27
19/05/2012	2,514.86	10.17	17.34	247.36	145.06	102.30
21/05/2012	4,861.32	17.50	32.33	277.84	150.37	127.48
22/05/2012	6,814.82	21.33	38.00	319.44	179.32	140.12
23/05/2012	6,927.09	16.67	42.00	415.54	164.92	250.62
24/05/2012	5,388.99	15.50	35.00	347.68	153.99	193.69
25/05/2012	8,072.25	19.83	37.99	407.00	212.47	194.54
26/05/2012	3,918.24	10.67	23.00	367.22	170.38	196.84
28/05/2012	7,600.72	24.83	39.17	306.07	194.04	112.02
29/05/2012	3,558.98	10.00	17.00	355.90	209.35	146.55
30/05/2012	4,704.14	13.00	20.00	361.86	235.21	126.65
04/06/2012	7,106.73	18.33	38.66	387.64	183.81	203.83
05/06/2012	4,221.37	19.50	34.00	216.48	124.16	92.32
07/06/2012	6,960.78	24.50	38.50	284.11	180.80	103.31
08/06/2012	8,094.71	26.50	38.00	305.46	213.02	92.44
09/06/2012	4,030.51	9.33	16.00	431.84	251.91	179.93
11/06/2012	4,782.73	21.50	37.00	222.45	129.26	93.19
12/06/2012	6,725.01	24.83	39.33	270.81	170.99	99.82
13/06/2012	7,791.58	27.00	36.17	288.58	215.44	73.14
14/06/2012	7,241.45	22.00	34.50	329.16	209.88	119.28
15/06/2012	8,184.52	27.17	37.00	301.27	221.20	80.07
16/06/2012	3,547.75	10.00	16.00	354.78	221.73	133.04

Continúa...

Fecha	Volúmenes de empuje (m3)	Horas de Carguío		Rendimiento (m3/hora)		Diferencia
		Horas efectivas	Horas totales	Con horas efectivas	Con horas totales	
18/06/2012	7,567.04	23.01	36.68	328.81	206.30	122.51
19/06/2012	10,856.56	32.50	38.17	334.05	284.45	49.60
20/06/2012	9,093.92	31.83	37.99	285.67	239.40	46.28
21/06/2012	7,488.45	20.33	38.50	368.28	194.52	173.76
22/06/2012	11,642.46	23.40	29.39	497.54	396.09	101.45
23/06/2012	5,332.85	11.50	12.83	463.73	415.55	48.18
25/06/2012	8,016.12	16.33	19.83	490.88	404.24	86.64
26/06/2012	10,385.03	24.67	38.00	420.96	273.29	147.67
27/06/2012	9,498.09	21.50	34.66	441.77	274.04	167.74
28/06/2012	12,259.95	26.00	40.17	471.54	305.20	166.33
29/06/2012	12,843.75	27.67	36.17	464.23	355.13	109.11
30/06/2012	4,984.81	12.00	16.00	415.40	311.55	103.85
02/07/2012	7,263.91	23.00	38.00	315.82	191.16	124.67
03/07/2012	9,531.77	24.50	36.33	389.05	262.37	126.69
04/07/2012	7,769.12	31.67	39.83	245.34	195.04	50.30
05/07/2012	6,938.32	23.67	28.00	293.17	247.80	45.37
06/07/2012	7,971.21	23.50	32.66	339.20	244.04	95.16
07/07/2012	4,412.23	10.00	16.50	441.37	267.46	173.91
09/07/2012	9,464.41	26.67	35.33	354.92	267.86	87.05
10/07/2012	9,868.58	28.67	40.83	344.25	241.68	102.57
11/07/2012	11,238.28	24.83	30.67	452.55	366.47	86.08
12/07/2012	11,620.00	24.67	33.00	471.08	352.12	118.96
13/07/2012	9,554.23	21.50	31.83	444.38	300.13	144.25
14/07/2012	1,268.66	4.33	7.00	292.99	181.32	111.67
16/07/2012	8,521.34	25.83	37.17	329.86	229.27	100.58
17/07/2012	12,888.66	29.17	38.00	441.90	339.18	102.72
18/07/2012	10,575.89	23.00	30.33	459.89	348.69	111.19
19/07/2012	6,073.84	14.00	24.83	433.95	244.58	189.36
20/07/2012	10,396.26	21.00	27.67	495.06	375.77	119.29
21/07/2012	5,355.31	13.17	28.00	406.63	191.28	215.35
23/07/2012	11,653.69	34.67	53.50	336.16	217.81	118.35
24/07/2012	10,879.02	29.33	47.00	370.88	231.45	139.42
25/07/2012	9,688.95	33.33	41.67	290.67	232.53	58.13
26/07/2012	12,304.85	29.83	36.50	412.45	337.12	75.33
27/07/2012	11,316.87	25.33	31.00	446.72	365.06	81.66
30/07/2012	8,644.83	25.83	30.50	334.64	283.44	51.20
31/07/2012	4,333.64	10.83	17.17	400.03	252.45	147.58
01/08/2012	943.07	3.83	20.00	246.02	47.15	198.87
03/08/2012	1,291.11	6.00	8.00	215.19	161.39	53.80
04/08/2012	1,830.01	4.17	5.17	438.85	353.97	84.88
06/08/2012	1,459.52	4.00	8.67	364.88	168.41	196.47
07/08/2012	4,221.37	11.00	20.00	383.76	211.07	172.69
08/08/2012	7,769.12	18.50	34.00	419.95	228.50	191.45

De la tabla anterior, se tiene un rendimiento promedio en el empuje de Cerro Negro de: 359.10 m3/hora con horas efectivas y 231.36 m3/hora con horas totales.

4.3.1.2. Discusión

Sabiendo que se tiene un rendimiento teórico de fabricante de 552 m³/hora, se verifica la hipótesis de que el rendimiento real con horas efectivas de 359.10 m³/hora y es menor en 35% del rendimiento teórico. Los diferentes motivos por lo que el rendimiento teórico diferencia del real, son los siguientes:

Tabla 4.9. Diferencias entre el rendimiento teórico y el rendimiento real en empuje

Causas	Rendimiento teórico	Rendimiento real
Antigüedad del equipo	Se considera nuevos	Los equipos con los que se realizó el trabajo son relativamente antiguos, ya que registran antigüedad de 7 u 8 años. Este motivo es relevante ya que un equipo se considera 100% efectivo, hasta los 5 años de antigüedad.
Trabajos adicionales	No considera	El tractor realiza otras actividades propias del trabajo, como son la de habilitar su zona de trabajo, limpieza de accesos y plataformeo.
Calentamiento de la máquina	No considera	Para cuidar los equipos y alargar su tiempo de vida, es recomendable calentar la máquina antes de trabajar y al finalizar la máquina, se recomienda de 10 a 15 min.
Altura de trabajo	Considera a nivel del mar	La altura del minado es de 4000 m.s.n.m. A mayor altura, menor presión atmosférica, consecuentemente la potencia en los motores de aspiración natural también disminuye; por tanto la fuerza de tracción del vehículo también disminuye.

Estas diferencias, también son aplicables al empuje en el minado Carachugo.

Ahora analizaremos los principales motivos por los cuales los rendimientos con horas efectivas, diferencian de los rendimientos con horas totales; es decir cuáles fueron los principales tiempos no trabajados y como minimizarlos.

Tabla 4.10: Principales tiempos no trabajados en empuje Cerro Negro.

Tiempo no trabajado	Motivos
Flota incompleta	Es el segundo motivo por lo cual los equipos no han trabajado, representa el 10.6% de las horas totales, como indicábamos ocurre cuando una flota está mal dimensionada o existe falla mecánica de los equipos, la mejor forma de minimizar este problema es realizando una buena programación semanal de equipos, teniendo equipos de reten y un buen equipo de mecánicos preparados.
Voladura	Es el principal motivo por lo cual los equipos no han trabajado, representa el 4.3% de las horas totales, como ya se ha indicado ésta actividad es parte de un minado; la mejor forma de minimizar este impacto es realizar una adecuada programación de los disparos, para lo cual se debe estar en comunicación constante con la empresa encargada de la perforación y voladura, para así programar bien cuales van a ser los frentes de trabajo.

Se tiene una disponibilidad mecánica de 83% y una utilización de 78%.

4.3.2. Empuje en Carachugo

4.3.2.1. Resultados

Tabla 4.11: Rendimiento diario de empuje en Carachugo

Fecha	Volúmenes de empuje (m3)	Horas de empuje		Rendimiento (m3/hora)		
		Horas efectivas	Horas totales	Horas efectivas	Horas totales	Diferencia
04/09/2012	6,536.23	18.00	26.99	363.12	242.17	120.95
05/09/2012	5,083.74	15.00	18.32	338.92	277.50	61.42
06/09/2012	10,836.76	22.66	30.48	478.23	355.54	122.70
07/09/2012	7,917.53	16.00	21.70	494.85	364.86	129.98
08/09/2012	4,029.97	8.00	10.99	503.75	366.69	137.05
10/09/2012	9,227.62	18.66	21.99	494.43	419.57	74.86
11/09/2012	9,982.35	19.50	22.16	511.92	450.47	61.45
12/09/2012	10,423.80	19.47	22.80	535.38	457.18	78.19
13/09/2012	13,812.95	27.33	29.50	505.41	468.24	37.18
14/09/2012	16,062.90	34.66	40.32	463.44	398.39	65.06
15/09/2012	6,365.35	15.00	15.34	424.36	414.95	9.41
17/09/2012	13,129.43	27.34	33.00	480.23	397.86	82.37
18/09/2012	9,498.19	19.97	21.30	475.62	445.92	29.70
19/09/2012	4,984.06	12.67	21.33	393.37	233.66	159.71
20/09/2012	10,267.16	24.67	30.33	416.18	338.51	77.66
21/09/2012	6,721.36	18.00	27.00	373.41	248.94	124.47
22/09/2012	2,691.39	5.83	10.83	461.64	248.51	213.13
24/09/2012	8,857.38	17.97	20.64	492.90	429.14	63.76
25/09/2012	10,438.04	22.67	32.50	460.43	321.17	139.26
26/09/2012	11,406.37	23.50	32.49	485.38	351.07	134.30
27/09/2012	7,333.68	17.83	28.48	411.31	257.50	153.81
28/09/2012	4,727.73	11.33	20.00	417.28	236.39	180.89
29/09/2012	3,645.48	9.50	14.67	383.73	248.50	135.24
01/10/2012	7,020.40	16.33	24.17	429.82	290.50	139.32
02/10/2012	11,135.80	23.50	26.67	473.86	417.59	56.27
03/10/2012	11,904.77	29.96	31.29	397.36	380.43	16.93
04/10/2012	8,358.97	16.50	20.83	506.60	401.23	105.37
05/10/2012	11,862.05	29.17	32.17	406.70	368.77	37.93
06/10/2012	5,468.22	12.33	19.84	443.49	275.62	167.87
08/10/2012	5,154.94	13.67	22.34	377.10	230.75	146.35
09/10/2012	6,479.27	16.50	31.34	392.68	206.74	185.94
10/10/2012	3,816.36	11.67	17.00	327.02	224.49	102.53
11/10/2012	7,590.01	18.67	29.00	406.53	261.72	144.81
12/10/2012	7,290.96	18.50	22.01	394.11	331.26	62.85
13/10/2012	2,178.74	5.50	6.67	396.14	326.65	69.49
15/10/2012	12,018.69	24.66	30.33	487.38	396.26	91.11
16/10/2012	11,078.84	23.83	32.00	464.91	346.21	118.70
17/10/2012	11,135.80	24.50	31.67	454.52	351.62	102.90
18/10/2012	13,371.51	27.00	32.51	495.24	411.30	83.94
19/10/2012	12,175.34	28.50	42.84	427.20	284.20	143.00
20/10/2012	4,798.93	11.17	18.34	429.63	261.66	167.96
22/10/2012	7,518.80	18.00	39.67	417.71	189.53	228.18
23/10/2012	9,882.67	21.50	32.35	459.66	305.49	154.17
24/10/2012	9,441.23	23.66	42.00	398.98	224.81	174.17
25/10/2012	7,077.36	15.00	21.50	471.82	329.18	142.64

Continúa...

Fecha	Volúmenes de empuje (m3)	Horas de empuje		Rendimiento (m3/hora)		
		Horas efectivas	Horas totales	Horas efectivas	Horas totales	Diferencia
26/10/2012	8,430.17	17.33	22.00	486.45	383.19	103.26
27/10/2012	3,973.00	9.83	18.00	404.03	220.72	183.31
29/10/2012	7,290.96	17.83	27.00	408.92	270.04	138.88
30/10/2012	10,665.88	26.83	32.50	397.49	328.18	69.31
31/10/2012	14,638.88	33.66	53.00	434.90	276.21	158.70
01/11/2012	5,368.54	14.00	19.50	383.47	275.31	108.16
02/11/2012	7,732.41	19.00	21.67	406.97	356.83	50.14
03/11/2012	2,634.43	6.00	12.67	439.07	207.93	231.15
05/11/2012	4,656.53	12.00	16.00	388.04	291.03	97.01
06/11/2012	9,583.63	19.00	19.84	504.40	483.05	21.36
07/11/2012	9,982.35	25.33	36.51	394.09	273.41	120.68

De la tabla anterior, se tiene un rendimiento promedio en el empuje de Carachugo de: 436.99 m3/hora con horas efectivas y 324.19 m3/hora con horas totales.

4.3.2.2. Discusión

Sabiendo que se tiene un rendimiento teórico de fabricante de 552 m3/hora, se verifica la hipótesis de que el rendimiento real con horas efectivas de 436.99m3/hora y es menor en 21% del rendimiento teórico.

Ahora analizaremos los principales motivos por los cuales los rendimientos con horas efectivas, diferencian de los rendimientos con horas totales; es decir cuáles fueron los principales tiempos no trabajados y como minimizarlos. (ver anexo A.3)

Tabla 4.12: Principales tiempos no trabajados en empuje Carachugo

Tiempo no trabajado	Motivos
Sin frente de trabajo	Es el principal motivo por lo cual los equipos no han trabajado, representa el 9.1% de las horas totales, a diferencia del minado Cerro Negro en Carachugo y por motivos de que un solo tractor no se abastecía con el volumen, se han llegado a usar 02 tractores para el empuje, dividiéndose el trabajo, de ésta manera, ambos equipos quedaban con muchas horas sin trabajar por falta de material a empujar; lo que se recomienda es aumentar una flota más para poder transportar mayor cantidad de material.
Falla mecánica	Es el segundo motivo por lo cual los equipos no han trabajado, representa el 5.1% de las horas totales, como ya se ha indicado los tractores, cuentan con una antigüedad de 06 años, y por éste motivo es que tenían fallas mecánicas de consideración; lo que se recomienda es tener una cuadrilla de mecánicos cerca al proyecto y tener un equipo de reten.

Se tiene una disponibilidad mecánica de 86% y una utilización de 85%.

4.4. Resultados y discusión de rendimiento en acarreo

4.4.1. Acarreo en Cerro Negro

4.4.1.1. Resultados

Tabla 4.13: Rendimiento diario de acarreo en Cerro Negro

Fecha	Desmonte			Dist. ponderada		Rendimiento (m ³ -km/hora)		
	Volúmenes (m ³)	Horas efectivas	Horas totales	m	km	horas efectivas	horas totales	Diferencia
14-jul	1,281.12	41.00	72.00	1,748	1.8	54.68	31.14	23.54
03-ago	1,303.80	42.83	53.50	1,786	1.8	54.49	43.62	10.86
04-ago	1,847.99	61.50	83.00	1,786	1.8	53.79	39.85	13.93
01-ago	952.34	38.50	191.17	1,870	1.9	46.26	9.32	36.94
19-jun	10,963.23	441.50	536.17	1,930	1.9	47.93	39.46	8.46
17-jul	13,015.30	504.67	623.65	2,009	2.0	51.84	41.95	9.89
18-jul	10,679.80	405.33	475.50	2,021	2.0	53.22	45.37	7.85
15-jun	8,264.94	399.67	509.49	2,178	2.2	45.08	35.36	9.72
16-jun	3,582.61	177.83	208.00	2,272	2.3	45.73	39.10	6.63
18-jun	7,641.39	353.04	558.05	2,307	2.3	50.00	31.63	18.37
16-jul	8,605.06	412.50	564.49	2,345	2.4	49.02	35.82	13.20
07-jul	4,455.59	177.50	241.18	2,496	2.5	62.75	46.19	16.57
14-jun	7,312.60	353.33	468.00	2,531	2.5	52.36	39.53	12.83
30-jun	5,033.79	233.33	307.99	2,588	2.6	55.88	42.33	13.54
29-jun	12,969.95	494.00	587.99	2,711	2.7	71.15	59.78	11.37
28-jun	12,380.40	550.17	667.83	2,767	2.8	62.33	51.35	10.98
13-jul	9,648.10	503.83	586.54	2,844	2.8	54.38	46.72	7.67
03-jul	9,625.42	416.00	505.87	2,861	2.9	66.17	54.42	11.76
04-jul	7,845.46	367.00	528.48	2,861	2.9	61.14	42.46	18.68
02-jul	7,335.28	304.17	474.50	2,861	2.9	68.97	44.21	24.76
30-jul	8,729.77	326.17	461.33	2,862	2.9	76.55	54.12	22.43
31-jul	4,376.22	162.50	226.67	2,862	2.9	77.02	55.22	21.80
25-jun	8,094.88	323.50	453.65	2,866	2.9	71.82	51.21	20.60
26-jun	10,487.06	393.00	540.33	2,866	2.9	76.58	55.70	20.88
27-jun	9,591.41	414.83	528.01	2,866	2.9	66.36	52.13	14.22
05-jul	7,006.49	323.33	522.34	2,880	2.9	62.41	38.63	23.78
23-jul	11,768.19	461.50	594.32	2,918	2.9	74.46	57.82	16.64
22-jun	11,756.85	447.83	563.34	2,927	2.9	76.92	61.15	15.77
06-jul	8,049.53	326.67	457.69	3,027	3.0	74.66	53.29	21.37
26-jul	12,425.75	549.33	629.83	3,032	3.0	68.54	59.78	8.76
28-may	7,675.40	403.66	491.33	3,042	3.0	57.80	47.49	10.31
23-jun	5,385.25	217.67	277.01	3,058	3.1	75.71	59.49	16.22
09-jun	4,070.11	148.17	181.83	3,132	3.1	85.98	70.06	15.92
04-jun	7,176.55	354.25	562.50	3,145	3.2	63.81	40.19	23.63
24-may	5,441.94	281.33	431.44	3,162	3.2	61.13	39.86	21.27
12-jun	6,791.08	353.67	454.83	3,194	3.2	61.25	47.63	13.62
21-jun	7,562.02	340.00	453.15	3,203	3.2	71.17	53.40	17.77
09-jul	9,557.40	503.50	652.66	3,220	3.2	61.12	47.15	13.97
11-jun	4,829.72	281.67	527.17	3,225	3.2	55.21	29.50	25.71

Continúa...

Fecha	Desmonte			Dist. ponderada		Rendimiento (m3-km/hora)		
	Volúmenes (m3)	Horas efectivas	Horas totales	m	km	horas efectivas	horas totales	Diferencia
06-ago	1,473.86	81.17	103.33	3,227	3.2	58.65	46.07	12.58
20-jun	9,183.27	411.00	529.89	3,251	3.3	72.62	56.32	16.29
30-may	4,750.36	199.17	289.74	3,261	3.3	77.75	53.45	24.31
24-jul	10,985.91	428.84	593.50	3,281	3.3	84.03	60.71	23.31
19-jul	6,133.52	307.00	567.00	3,324	3.3	66.33	35.91	30.42
27-jul	11,428.07	466.00	539.00	3,324	3.3	81.42	70.39	11.03
12-jul	11,734.17	564.83	645.17	3,340	3.3	69.39	60.75	8.64
22-may	6,881.78	379.00	542.50	3,428	3.4	62.28	43.51	18.77
25-may	8,151.57	408.33	491.91	3,497	3.5	69.87	58.00	11.87
13-jun	7,868.13	369.17	463.00	3,501	3.5	74.60	59.48	15.12
08-ago	7,845.46	369.83	505.50	3,519	3.5	74.67	54.63	20.04
07-ago	4,262.85	223.00	286.33	3,519	3.5	67.29	52.41	14.88
07-jun	7,029.17	378.17	492.00	3,564	3.6	66.17	50.86	15.31
05-jun	4,262.85	207.58	376.57	3,583	3.6	73.52	40.53	32.99
17-may	4,886.41	257.17	435.91	3,593	3.6	68.21	40.24	27.97
08-jun	8,174.24	399.83	500.99	3,619	3.6	74.01	59.06	14.94
19-may	2,539.57	125.83	196.74	3,620	3.6	73.06	46.73	26.33
21-may	4,909.08	296.33	484.33	3,620	3.6	59.97	36.69	23.28
18-may	7,255.91	372.17	449.30	3,623	3.6	70.58	58.46	12.12
12-may	4,206.16	206.67	261.66	3,623	3.6	73.68	58.19	15.48
21-jul	5,407.92	244.33	296.00	3,630	3.6	80.34	66.32	14.02
20-jul	10,498.40	401.50	598.33	3,630	3.6	94.92	63.69	31.22
25-jul	9,784.15	512.83	645.00	3,630	3.6	69.26	55.06	14.19
26-may	3,956.74	171.00	214.84	3,662	3.7	84.69	67.41	17.28
14-may	7,494.00	396.00	540.90	3,680	3.7	69.64	50.98	18.66
11-may	10,180.96	482.17	569.90	3,688	3.7	77.91	65.92	11.99
15-may	9,750.14	457.00	545.35	3,690	3.7	78.73	65.97	12.75
11-jul	11,348.70	561.50	683.50	3,694	3.7	74.58	61.27	13.31
23-may	6,995.16	374.17	488.50	3,708	3.7	69.36	53.13	16.23
16-may	3,163.13	131.67	243.33	3,745	3.8	90.09	48.75	41.34
10-may	9,421.35	452.40	549.10	3,745	3.8	78.09	64.34	13.75
07-may	4,897.74	283.98	437.88	3,764	3.8	64.85	42.06	22.79
08-may	6,530.32	376.84	467.88	3,841	3.8	66.54	53.60	12.95
01-may	1,235.77	49.00	113.97	4,068	4.1	102.64	44.13	58.51
02-may	2,199.45	89.52	208.21	4,068	4.1	100.00	42.99	57.00
03-may	4,081.45	189.67	239.10	4,068	4.1	87.58	69.48	18.11
04-may	2,448.87	126.00	185.64	4,068	4.1	79.10	53.69	25.41
09-may	8,355.64	445.17	538.16	4,141	4.1	77.71	64.28	13.43
29-may	3,593.95	187.83	229.51	4,194	4.2	80.17	65.61	14.56
10-jul	9,965.55	591.33	675.83	4,778	4.8	80.56	70.48	10.07

Para poder comparar con el rendimiento promedio de la tabla de acarreo descrita en el marco teórico se tiene el siguiente resumen y la distancia de acarreo promedio es de 3.2 km.

Tabla 4.14: Resumen rendimiento promedio por Kilómetro en Cerro Negro.

Distancia promedio (km)	Promedio de rendimiento (m ³ -km/hora)		Rendimiento del Abaco de acarreo (m ³ -km/hora)	Diferencia entre rendimiento de ábaco y rendimiento de horas efectivas m ³ -km/hora
	Horas efectivas	Horas totales		
1.8	51.43	32.68	80.36	28.93
2.6	62.27	47.05	90.28	28.01
3.5	71.67	53.38	97.21	25.54
4.2	86.82	58.67	100.96	14.14

4.4.2. Discusión

Como notamos no se han alcanzado los rendimientos esperados que utiliza el ábaco de acarreo, pero lo que si vemos que es que a mayor distancia de acarreo la diferencia disminuye; esto se debe a que a mayores distancias de acarreo los volquetes pueden alcanzar mayores velocidades.

A continuación identificamos las razones por las que el rendimiento real no alcanzo al rendimiento del ábaco.

Tabla 4.15: Diferencias entre el rendimiento teórico y el rendimiento real en acarreo

Causas	Rendimiento teórico	Rendimiento real
Dimensionamiento de flotas	Se considera bien dimensionadas y de flujo constante	Por falta de una buena programación, inoperatividad de los equipos u otras causas, las flotas no son bien dimensionadas, lo cual merma el rendimiento.
Interferencias	Considera 2 minutos, para una distancia menor a 5 km y 3 minutos para una distancia menor a 8 km y mayor a 5 km.	En el minado de Cerro Negro se tuvo problemas por esta causa, debido a este motivo se presentó un reclamo a MYSRL para que se nos reconozca el sobre gasto, obteniendo una compensación de US\$ 65 mil. En Cerro Negro no hubo mucho inconveniente y el tiempo en interferencias es similar al del ábaco de acarreo 3 min.
Otros contratistas	No considera	Existió interferencia con otros equipos de otras contratistas, ya que las vías son de uso común, este problema generó, que los equipos no se desplacen libremente.
Calentamiento de la máquina	No considera	Para cuidar los equipos y alargar su tiempo de vida, es recomendable calentar la maquina antes de trabajar y al finalizar la máquina, se recomienda de 10 a 15 min.

Ahora analizaremos los principales motivos por los cuales los rendimientos con horas efectivas, diferencian de los rendimientos con horas totales; es decir cuáles fueron los principales tiempos no trabajados y como minimizarlos. (ver anexo A.3)

Tabla 4.16: Principales tiempos no trabajados en acarreo Cerro Negro

Tiempo no trabajado	Motivos
Flota incompleta	Es el primer motivo por lo cual los equipos no han trabajado, representa el 6.6% de las horas totales, como indicábamos ocurre cuando una flota está mal dimensionada o existe falla mecánica de los equipos, la mejor forma de minimizar este problema es realizando una buena programación semanal de equipos, teniendo equipos de reten y un buen equipo de mecánicos preparados.
Voladura	Es el segundo motivo por lo cual los equipos no han trabajado, representa el 4.2% de las horas totales, como ya se ha indicado ésta actividad es parte de un minado; la mejor forma de minimizar este impacto es realizar una adecuada programación de los disparos, para lo cual se debe estar en comunicación constante con la empresa encargada de la perforación y voladura, para así programar bien cuales van a ser los frentes de trabajo.

Se tiene una disponibilidad mecánica de 87% y una utilización de 86%.

4.4.3. Acarreo en Carachugo

4.4.3.1. Resultados

Tabla 4.17: Rendimiento diario de acarreo en Carachugo

Fecha	Desmante			Dist. ponderada		Rendimiento (m ³ -km/hora)		
	Volúmenes (m ³)	Horas efectivas	Horas totales	m	km	Horas efectivas	Horas totales	Diferencia
06-oct	5,468.22	231.66	320.96	5,255	5.3	123.92	89.44	34.48
05-oct	11,862.05	490.70	706.03	5,274	5.3	127.40	88.54	38.85
10-oct	3,816.36	181.87	320.35	5,357	5.4	112.47	63.85	48.62
19-oct	12,175.34	552.18	857.52	5,421	5.4	119.51	76.95	42.55
20-oct	4,798.93	208.65	338.41	5,453	5.5	125.35	77.29	48.06
08-sep	4,029.97	155.97	231.27	5,568	5.6	143.92	97.06	46.86
01-nov	5,368.54	269.15	341.81	5,597	5.6	111.70	87.95	23.74
03-oct	11,904.77	529.35	591.02	6,080	6.1	136.73	122.47	14.27
02-oct	11,135.80	496.17	565.00	6,107	6.1	137.13	120.42	16.71
28-sep	4,727.73	206.51	276.23	6,107	6.1	139.88	104.57	35.31
29-sep	3,645.48	177.50	278.34	6,107	6.1	125.49	80.02	45.46
19-sep	4,984.06	212.63	384.35	6,121	6.1	143.46	79.36	64.09
13-sep	13,812.95	574.09	721.47	6,122	6.1	147.25	117.17	30.08
04-sep	6,536.23	301.68	470.50	6,135	6.1	133.03	85.30	47.73
05-sep	5,083.74	235.53	273.82	6,135	6.1	132.53	114.00	18.53
06-sep	10,836.76	499.44	611.05	6,135	6.1	133.22	108.89	24.33
07-sep	7,917.53	383.26	509.88	6,135	6.1	126.84	95.34	31.50
10-sep	9,227.62	425.62	580.87	6,135	6.1	133.12	97.54	35.58
11-sep	9,982.35	422.44	549.92	6,135	6.1	145.09	111.46	33.63

Continúa...

Fecha	Desmonte			Dist. ponderada		Rendimiento (m3-km/hora)		
	Volúmenes (m3)	Horas efectivas	Horas totales	m	km	Horas efectivas	Horas totales	Diferencia
12-sep	10,423.80	456.23	576.36	6,135	6.1	140.28	111.05	29.24
25-sep	10,438.04	484.63	713.05	6,142	6.1	132.24	89.88	42.36
26-sep	11,406.37	465.64	616.26	6,143	6.1	150.41	113.65	36.76
21-sep	6,721.36	282.63	398.28	6,144	6.1	146.02	103.62	42.40
22-sep	2,691.39	111.67	167.50	6,144	6.1	147.99	98.66	49.33
24-sep	8,857.38	382.50	609.94	6,144	6.1	142.18	89.16	53.02
20-sep	10,267.16	429.60	578.99	6,180	6.2	147.70	109.59	38.11
14-sep	16,062.90	679.07	829.01	6,185	6.2	146.42	119.94	26.48
15-sep	6,365.35	298.20	393.57	6,185	6.2	132.13	100.11	32.02
17-sep	13,129.43	574.80	740.61	6,185	6.2	141.39	109.74	31.65
18-sep	9,498.19	413.32	591.64	6,185	6.2	142.25	99.37	42.87
27-sep	7,333.68	345.53	477.57	6,203	6.2	131.59	95.21	36.38
08-oct	5,154.94	230.77	507.68	6,372	6.4	142.29	64.68	77.61
16-oct	11,078.84	546.32	720.16	6,388	6.4	129.58	98.30	31.28
04-oct	8,358.97	370.17	486.83	6,390	6.4	144.30	109.72	34.58
18-oct	13,371.51	709.24	959.75	6,489	6.5	122.36	90.42	31.94
09-oct	6,479.27	346.33	585.55	6,495	6.5	121.60	71.92	49.68
15-oct	12,018.69	558.23	841.14	6,705	6.7	144.47	95.88	48.59
17-oct	11,135.80	637.51	883.92	6,728	6.7	117.56	84.79	32.77
22-oct	7,518.80	437.36	762.81	6,927	6.9	119.14	68.31	50.83
12-oct	7,290.96	360.97	525.46	6,935	6.9	140.18	96.30	43.88
02-nov	7,732.41	405.97	627.12	6,937	6.9	132.18	85.57	46.61
03-nov	2,634.43	148.35	253.53	7,052	7.1	125.20	73.26	51.94
11-oct	7,590.01	363.64	542.31	7,063	7.1	147.36	98.81	48.55
23-oct	9,882.67	568.92	914.75	7,170	7.2	124.55	77.46	47.09
24-oct	9,441.23	563.00	685.00	7,247	7.3	121.58	99.93	21.65
31-oct	14,638.88	762.16	999.45	7,267	7.3	139.64	106.48	33.15
13-oct	2,178.74	134.03	174.61	7,346	7.4	119.48	91.71	27.77
26-oct	8,430.17	529.95	688.43	7,541	7.5	119.94	92.33	27.61
27-oct	3,973.00	204.83	330.83	7,541	7.5	146.25	90.55	55.70
25-oct	7,077.36	467.72	638.24	7,541	7.5	114.09	83.61	30.48
29-oct	7,290.96	430.49	680.03	7,541	7.5	127.70	80.84	46.86
30-oct	10,665.88	605.17	671.17	7,541	7.5	132.89	119.82	13.07
05-nov	4,656.53	254.69	387.89	7,541	7.5	137.85	90.52	47.34
07-nov	9,982.35	578.06	726.50	7,541	7.5	130.21	103.60	26.60
06-nov	9,583.63	590.45	749.57	7,541	7.5	122.38	96.40	25.98
01-oct	7,020.40	393.83	521.67	8,114	8.1	144.57	109.14	35.43

Para poder comparar con el rendimiento promedio de la tabla de acarreo descrita en el marco teórico se tiene el siguiente resumen y la distancia de acarreo promedio es de 6.5 Km.

Tabla 4.18: Resumen rendimiento diario de acarreo en Carachugo

Distancia promedio (km)	Promedio de rendimiento (m ³ -km/hora)		Rendimiento del Abaco de acarreo (m ³ -km/hora)	Diferencia entre rendimiento de ábaco y rendimiento de horas efectivas
	Horas efectivas	Horas totales		
5.4	123.47	83.01	124.03	0.6
6.3	126.71	98.31	126.88	0.2
7.4	130.25	94.30	132.53	2.3

Como vemos la diferencia entre los rendimientos alcanzados y los rendimientos dados en el acarreo son prácticamente iguales, es decir se han dado las condiciones para alcanzar estos rendimientos; como son: interferencias, velocidades de desplazamiento, tiempos de carguío y descarga.

4.4.3.2. Discusión

No vamos a comparar y hallar diferencias entre el acarreo del minado Cerro Negro y el miando Carachugo, debido a que ambos tienes distancias de acarreo distintas. Pero si identificaremos, porque el minado Carachugo obtiene mayores rendimientos que el de Carachugo.

- Como ya se identificó, el minado Carachugo ha sido más productivo que el minado Cerro Negro.
- En Cerro Negro se han tenido demasiadas interrupciones; por cruces de vía, interferencia con los equipos de otra empresa. En el minado de Cerro Negro el tiempo de interrupciones promedio alcanzan los 6 min y el ábaco de acarreo solo toma en cuenta 2 min de tiempo por interrupciones.
- La distancia de acarreo es mayor en Carachugo, lo que ha permitido que los equipos desarrollen mayores velocidades.
- La cantidad de equipos de acarreo en Carachugo ha sido mayor a la de Cerro Negro. En Carachugo se han tenido un promedio de 41 volquetes/día y en Cerro Negro un promedio de 28 volquetes/día; este dato enlazado con la de distancia de acarreo y la velocidad alcanzada no indica que con mayor número de volquetes y alcanzando mayores velocidades, es lógico que la producción sea mayor.

Ahora analizaremos los principales motivos por los cuales los rendimientos con horas efectivas, diferencian de los rendimientos con horas totales; es decir cuáles fueron los principales tiempos no trabajados y como minimizarlos (ver anexo A.3)

Tabla 4.19: Principales tiempos no trabajados en acarreo Carachugo

Tiempo no trabajado	Motivos
Mal clima	Es el principal motivo por lo cual los equipos no han trabajado, representa el 5.1% de las horas totales, como ya se ha indicado éste factor es propio de un minado sobre los 4000 m.s.n.m. Este factor es totalmente imprevisto y no se puede minimizar, lo que se recomienda es aprovechar al máximo los tiempos con clima adecuado.
Falla mecánica	Es el segundo motivo por lo cual los equipos no han trabajado, representa el 4.7% de las horas totales, como indicábamos estos problemas son parte de trabajar con equipos

Se tiene una disponibilidad mecánica de 88% y una utilización de 83%.

4.5. Resumen de resultados

Tabla 4.20: Resumen de rendimientos por actividad y minado

Actividad	Distancia (Km)	Rendimiento promedio (m3/hora o m3-km/hora)			Minado
		Horas efectivas	Horas totales	Teórico (fabricante/ábaco)	
Carguío (excavadora Hyundai 500 LC)		222.37	174.75	522	Cerro Negro
Empuje (tractor D8T)		359.10	231.36	552	
Acarreo (Volquete Scania con tolva de 15m3)	1.8	51.43	32.68	80.36	
	2.6	62.27	47.05	90.28	
	3.5	71.67	53.38	97.21	
	4.2	86.82	58.67	100.96	
Carguío (excavadora Hyundai 500 LC)		288.23	223.71	522	Carachugo
Empuje (tractor D8T)		436.99	324.19	552	
Acarreo (Volquete Scania con tolva de 15m3)	5.4	123.47	83.0	124.03	
	6.3	126.71	98.31	126.88	
	7.4	130.25	94.30	132.53	

4.5.1. Discusión

Como se ha podido apreciar el minado Carachugo tiene mayores rendimientos que el minado Cerro Negro, las razones identificadas son las siguientes:

- El minado de Carachugo se encontró con rampas y accesos ya construidos, lo cual facilitaba el minado, a diferencia del minado de Cerro Negro el cual se encontraba aun con su capa orgánica inicial.
- El minado de Carachugo trabajó 56 días laborables, produciendo un volumen de 465,695.94 m3, haciendo un promedio diario de 8,315.99 m3/día. El minado

Cerro Negro, trabajó 83 días laborables, produciendo un volumen de 560,791.52 m³, haciendo un promedio diario de 6,756 m³/día. Ésta información es muy relevante ya que nos indica que el minado Carachugo ha sido 20% más productivo, a pesar de que se han tenido tiempos paralizados por lluvia mucho mayores al de Cerro Negro.

- La cantidad de flotas, ha sido mayor en el minado Carachugo, en donde se ha tenido constantemente 3-4 flotas, a diferencia del minado Cerro Negro en donde se tuvo 2-3 flotas. Esta información está enlazada a la producción, como es lógico a más flotas, la producción es mayor.
- La distancia de las rutas de acarreo han sido mayores, es por ésta razón que los vehículos han podido desarrollar mayores velocidades de acarreo y mejorar la productividad.
- Interferencia con otras empresas: en el minado Cerro Negro se tuvieron interferencias con dos empresas contratistas, es decir las rutas de acarreo no han sido de uso exclusivo, esto generó que los vehículos tuviesen más interrupciones al desplazarse; en cambio, en Carachugo no existieron otras contratistas, y así los volquetes pudieron desarrollar mayores velocidades. El tiempo promedio de interrupciones a los volquetes en Cerro Negro es de 8 minutos y en Carachugo es de 3 minutos; pero el ábaco de acarreo, solo considera 2 minutos para el primero y también 3 minutos para el segundo.

Todos estos motivos han generado que el minado Carachugo sea más productivo que el minado Cerro Negro, para las actividades de Carguío, Empuje y Acarreo.

CAPITULO V. CONCLUSIONES Y RECOMENDACIONES

5.1. Conclusiones

- En la presente investigación se logró determinar los rendimientos alcanzados por la excavadora Hyundai Robex para el carguío, el tractor CAT D8T en el empuje y del volquete Scania de 15m³ en el acarreo, cuyos resultados se detallan en la tabla 4.20
- Los rendimientos reales alcanzados en la ejecución, son menores a los dados por el fabricante lo cual valida la hipótesis de la investigación, para las actividades de carguío, empuje y acarreo en ambos minados.
- Los rendimientos alcanzados en el minado de Carachugo son mayores a los alcanzados en el minado de Cerro Negro (ver tabla 4.20); los diferentes motivos son explicados en el resumen de resultados.
- Los rendimientos dependen de factores imputables al cliente como son: la demora en la voladura, zona de trabajo reducida, falta de frente de trabajo, áreas de trabajo reducido; interferencias en la ruta de acarreo; las cuales disminuyen la productividad. También, depende de factores imputables al contratista como son: falla mecánicas, equipos no disponibles, etc.
- Los rendimientos también depende mucho de la antigüedad de la máquina, el tipo de material, los accesos al proyecto.

5.2. Recomendaciones

- Los resultados que se presentan en el estudio no deben ser tomados como datos a “carta cabal”, pero si una aproximación confiable para desarrollar minados con los equipos descritos o similares.
- Tener en cuenta los rendimientos con horas totales y los rendimientos con horas efectivas, para poder realizar un presupuesto que asegure a la empresa una rentabilidad.

- Tomar en cuenta todos los factores que influyen en un proyecto, como son: los equipos con los que se dispone, el acceso al proyecto, la distancia de acarreo, las zonas de descarga.
- Tener en cuenta que hay factores humanos que influyen en gran medida a los rendimientos, como son: el operador de la maquinaria pesada y el ingeniero de campo y/o capataz, los cuales en el presente estudio no han sido analizados.
- A los estudiantes de la Facultad de Ingeniería, investigar mucho más sobre los rendimientos para los diferentes proyectos de movimiento de tierras.

Referencias bibliográficas

- Herbert L. Nichols, Jr./1985/Movimiento de tierras: manual de excavaciones/Ed. 2/Estados Unidos/C.E.C.S.A./1111.
- Manuel Díaz del Río/2001/Manual de maquinaria de construcción/Ed. 1/España/McGraw/750.
- Caterpillar/2007/Manual de rendimientos de maquinaria CAT/Ed. 37/Estados Unidos/1330.
- Ibáñez, Walter/ 1992/Costos y Tiempos en carreteras/ Ed 1/Perú
- Carlos, Velásquez/2011/ Control del proyecto San José bajo el sistema de administración con tope/Tesis
- Angelita, Bringas /2010/Evaluación de Rendimientos de Maquinaria Pesada en la Construcción de la Plataforma de Lixiviación La Quinoa Etapa 7b-My-Cajamarca/Tesis.
- Valdez, Wilder. 2012. Reportes de Controlador. Minera Yanacocha. Tolmos Espinoza García. Partes Físicos de controlador. S/E.
- Verdugo, Gerardo/Consultado 2012/Cálculo de rendimientos de maquinaria pesada. Tesis.
- Ojeda, Miguel. Consultado 2012. Maquinaria y equipo usado en la construcción. Tesis.

Internet

http://www.bibliotecadigital.uson.mx/bdg_tesisIndice.aspx?tesis=6999

http://www.bibliotecadigital.uson.mx/bdg_tesisIndice.aspx?tesis=5199

<http://www.ritchiespecs.com/specification?type=&category=Hydraulic+Excavator&make=Hyundai&model=R500LC-7A&modelid=92467#>

<http://minera-yanachoca.over-blog.es/article-35399142.html>

A. ANEXOS

A.1. Gráficas de rendimientos



Figura a.1. Rendimiento de carguo en cerro Negro



Figura a.2. Rendimiento de carguio en Carachugo

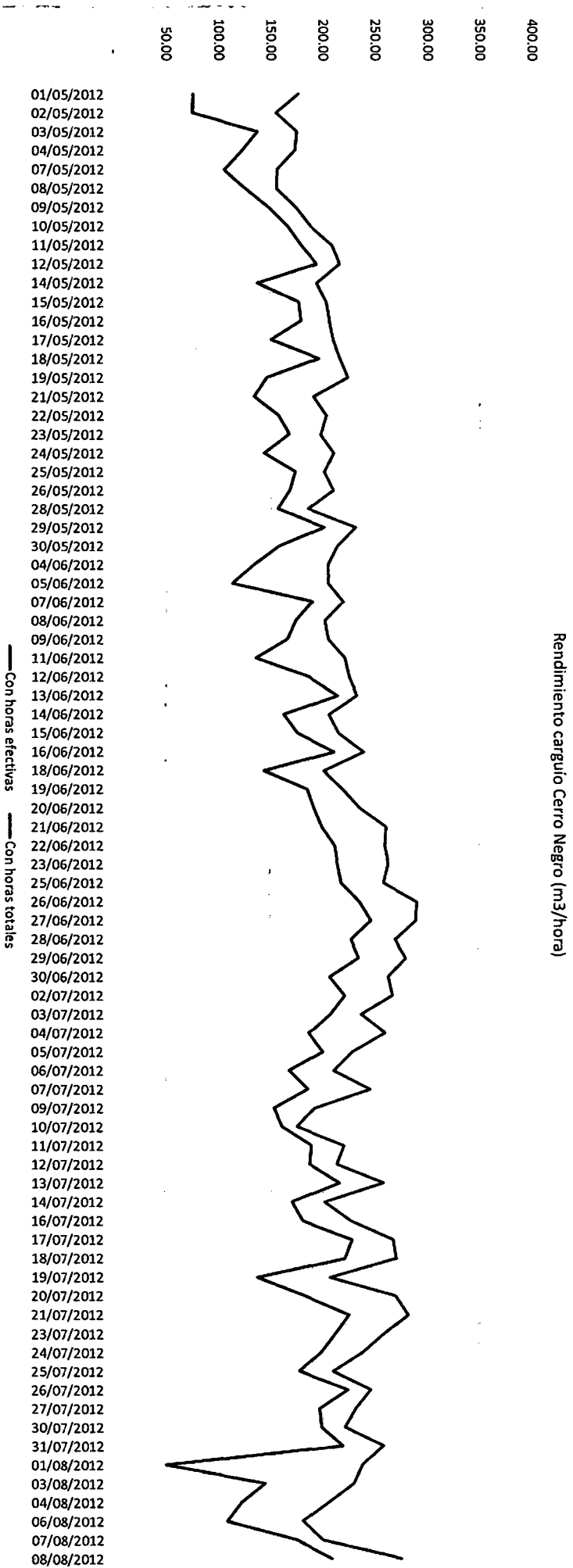

Figura a.3. Rendimiento de empuje en Cerro Negro

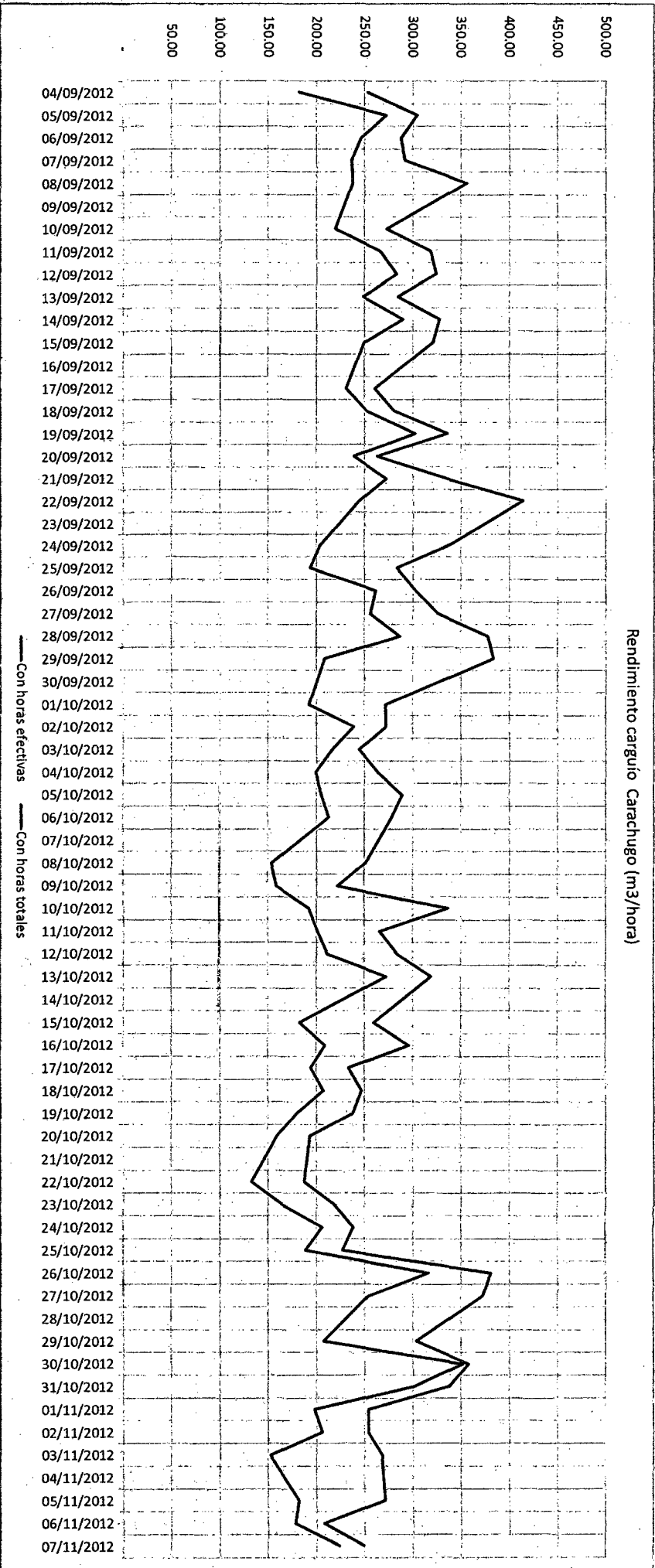

Figura a.4. Rendimiento de empuje en Carachugo

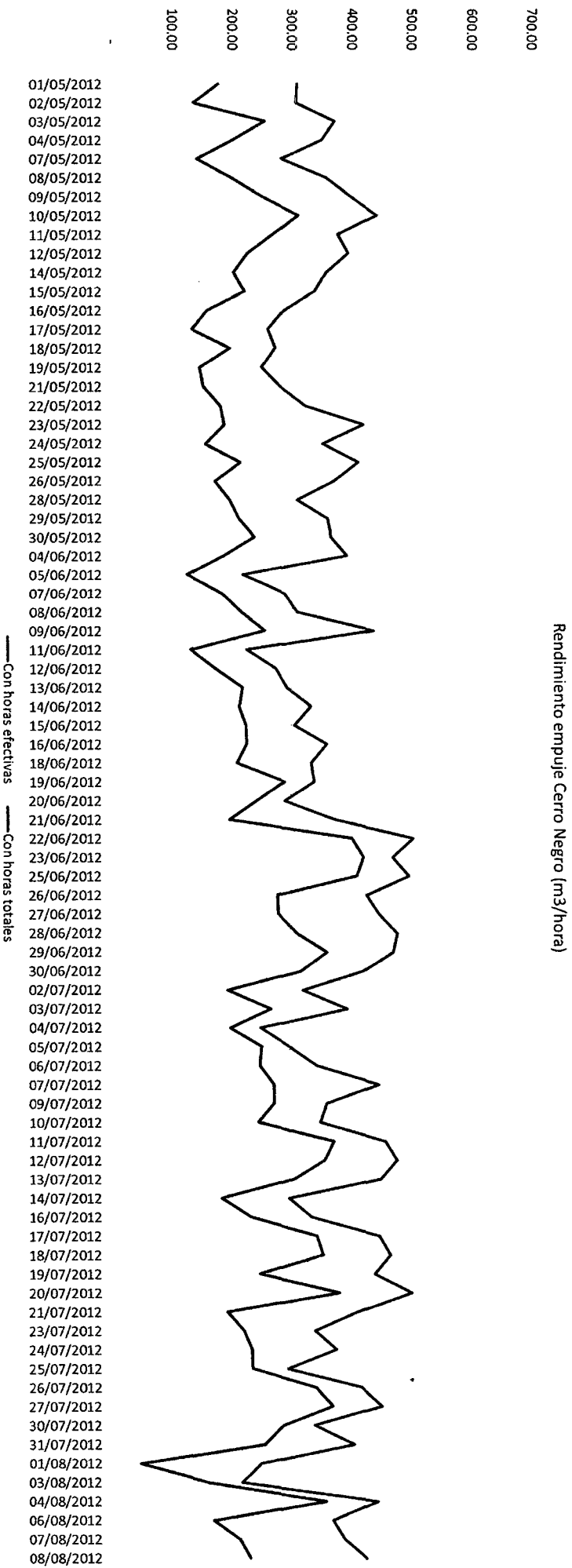

Figura a.5. Rendimiento de acarreo en Cerro Negro

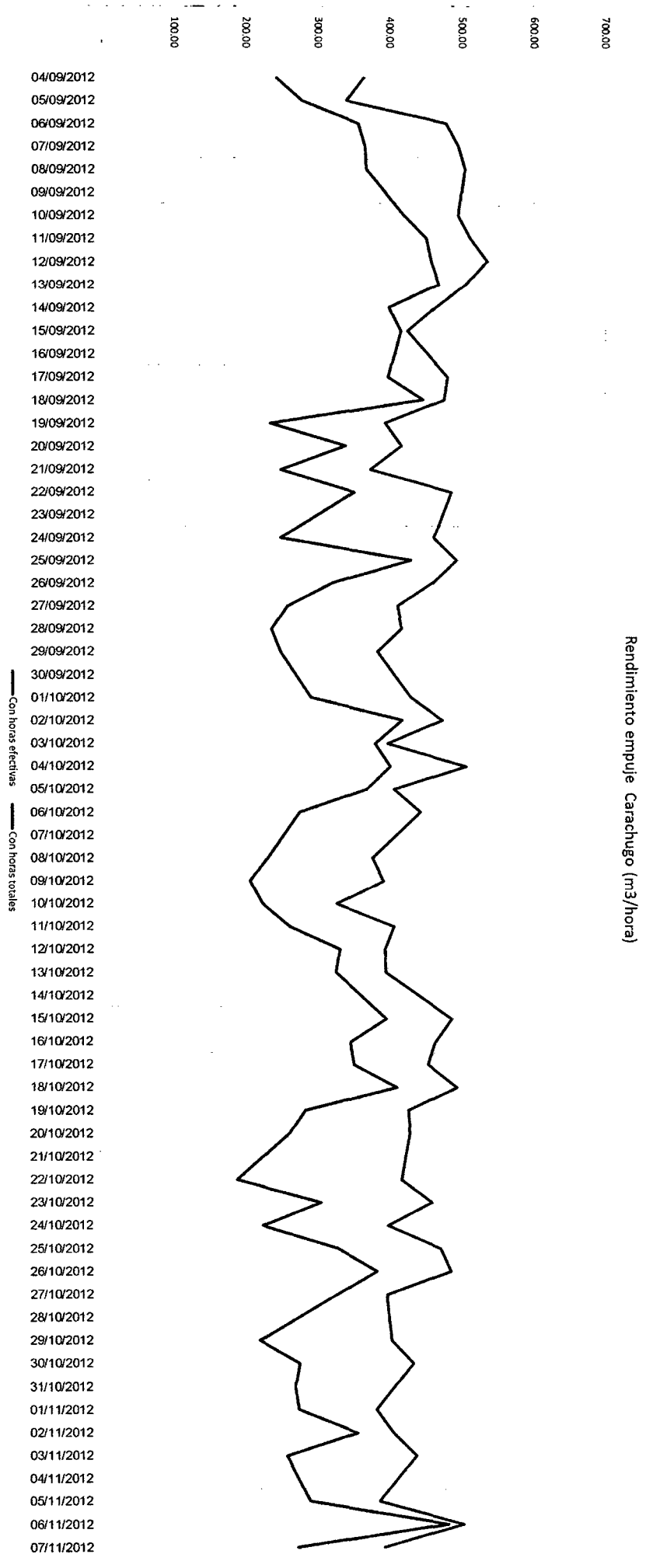

Figura a.6. Rendimiento de acarreo en Carachugo

A.2. Horas máquina por actividad

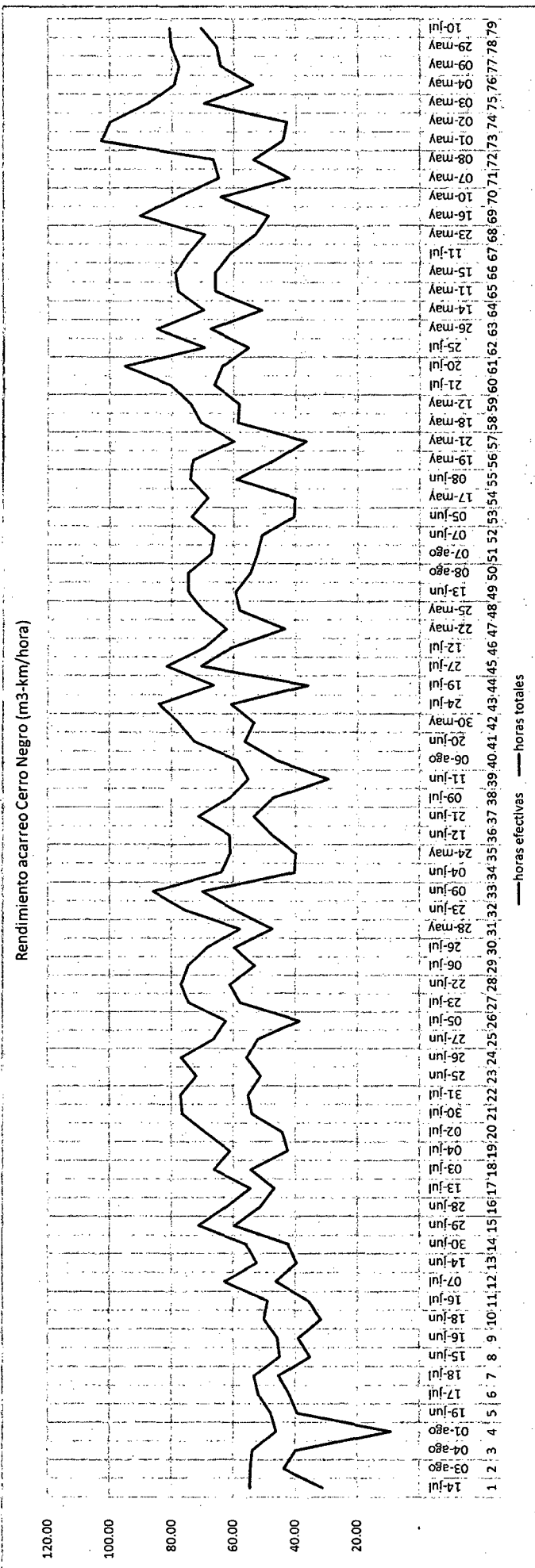
Tabla a.1. Horas efectivas por actividad Cerro Negro

Fecha	Horas efectivas			Horas totales		
	Acarreo	Carguio	Empuje	Acarreo	Carguio	Empuje
01/05/2012	49.00	7.00	4.00	113.97	16.33	6.99
02/05/2012	89.52	14.17	7.17	208.21	29.34	16.34
03/05/2012	189.67	23.33	11.00	239.10	29.81	15.99
04/05/2012	126.00	14.16	7.00	185.64	19.99	12.16
07/05/2012	283.98	31.50	17.33	437.88	46.47	34.64
08/05/2012	376.84	41.99	18.34	467.88	51.81	33.00
09/05/2012	445.17	48.00	21.00	538.16	56.48	33.48
10/05/2012	452.40	50.16	21.33	549.10	56.65	30.31
11/05/2012	482.17	48.83	27.00	569.90	56.99	37.99
12/05/2012	206.67	19.50	10.67	261.66	21.67	18.67
14/05/2012	396.00	38.67	21.00	540.90	54.67	37.00
15/05/2012	457.00	48.00	28.83	545.35	55.16	43.98
16/05/2012	131.67	15.33	11.00	243.33	17.67	20.00
17/05/2012	257.17	23.33	18.83	435.91	32.67	36.67
18/05/2012	372.17	33.50	26.67	449.30	37.00	37.00
19/05/2012	125.83	11.33	10.17	196.74	17.34	17.34
21/05/2012	296.33	25.67	17.50	484.33	36.66	32.33
22/05/2012	379.00	33.83	21.33	542.50	43.67	38.00
23/05/2012	374.17	35.33	16.67	490.83	42.00	42.00
24/05/2012	281.33	25.83	15.50	431.44	37.82	35.00
25/05/2012	408.33	40.50	19.83	491.91	46.99	37.99
26/05/2012	171.00	18.83	10.67	214.84	23.50	23.00
28/05/2012	403.66	41.33	24.83	491.33	49.00	39.17
29/05/2012	187.83	15.50	10.00	229.51	17.83	17.00
30/05/2012	199.17	22.17	13.00	289.74	30.00	20.00
04/06/2012	354.25	35.00	18.33	562.50	53.50	38.66
05/06/2012	207.58	20.83	19.50	376.57	37.66	34.00
07/06/2012	378.17	32.00	24.50	492.00	37.00	38.50
08/06/2012	399.83	40.50	26.50	500.99	47.00	38.00
09/06/2012	148.17	19.83	9.33	181.83	24.50	16.00
11/06/2012	281.67	21.83	21.50	527.17	35.50	37.00
12/06/2012	353.67	30.17	24.83	454.83	36.50	39.33
13/06/2012	369.17	33.83	27.00	463.00	36.75	36.17
14/06/2012	353.33	35.50	22.00	468.00	45.00	34.50
15/06/2012	399.67	38.33	27.17	509.49	47.00	37.00
16/06/2012	177.83	15.00	10.00	208.00	17.00	16.00
18/06/2012	353.04	38.01	23.01	558.05	53.17	36.68
19/06/2012	441.50	50.00	32.50	536.17	59.16	38.17
20/06/2012	411.00	39.00	31.83	529.89	47.99	37.99
21/06/2012	340.00	29.00	20.33	453.15	38.00	38.50
22/06/2012	447.83	45.33	23.40	563.34	55.67	29.39
23/06/2012	217.67	20.50	11.50	277.01	25.17	12.83
25/06/2012	323.50	31.33	16.33	453.65	37.16	19.83
26/06/2012	393.00	36.16	24.67	540.33	44.66	38.00
27/06/2012	414.83	33.17	21.50	528.01	39.00	34.66
28/06/2012	550.17	46.00	26.00	667.83	54.50	40.17
29/06/2012	494.00	46.33	27.67	587.99	55.34	36.17
30/06/2012	233.33	19.17	12.00	307.99	24.33	16.00
02/07/2012	304.17	27.49	23.00	474.50	33.16	38.00

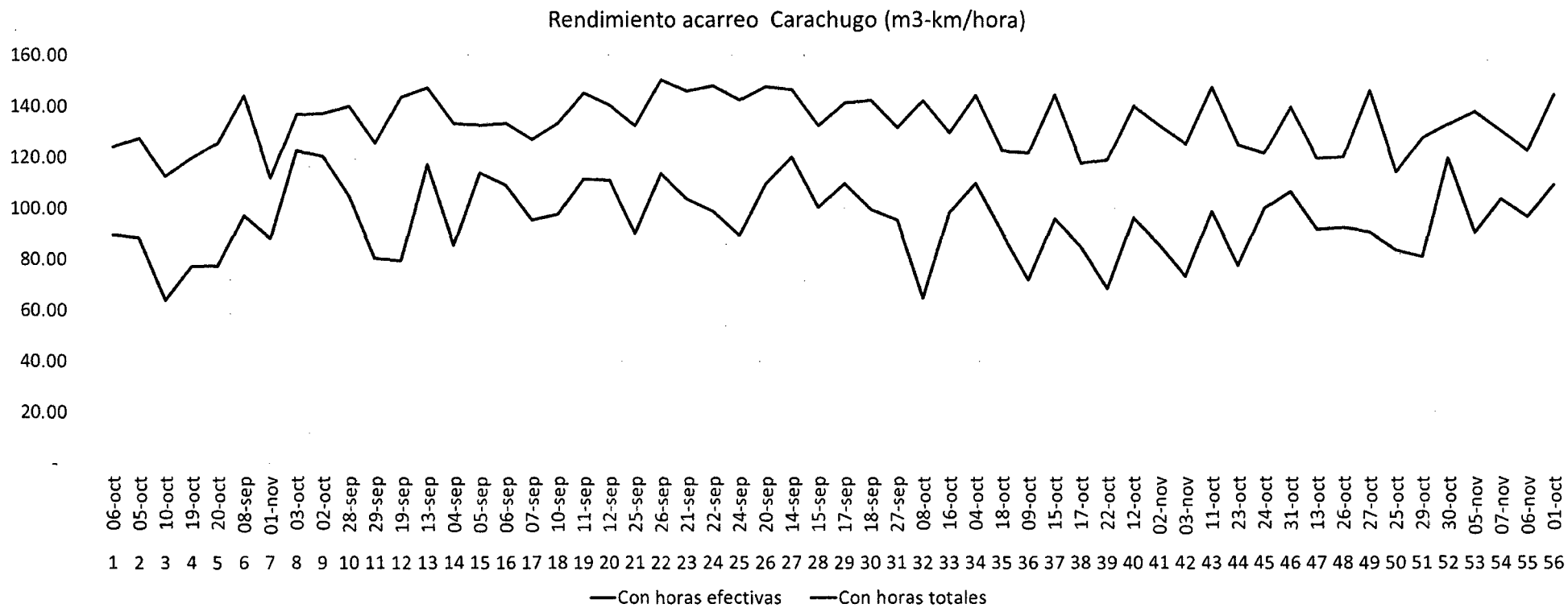
03/07/2012	416.00	40.67	24.50	505.87	46.50	36.33
04/07/2012	367.00	30.17	31.67	528.48	42.00	39.83
05/07/2012	323.33	30.67	23.67	522.34	35.00	28.00
06/07/2012	326.67	38.17	23.50	457.69	48.00	32.66
07/07/2012	177.50	18.17	10.00	241.18	24.00	16.50
09/07/2012	503.50	49.67	26.67	652.66	62.33	35.33
10/07/2012	591.33	56.67	28.67	675.83	61.67	40.83
11/07/2012	561.50	51.50	24.83	683.50	60.00	30.67
12/07/2012	564.83	55.00	24.67	645.17	62.50	33.00
13/07/2012	503.83	37.33	21.50	586.54	44.67	31.83
14/07/2012	41.00	6.33	4.33	72.00	7.50	7.00
16/07/2012	412.50	37.83	25.83	564.49	47.50	37.17
17/07/2012	504.67	48.67	29.17	623.65	57.00	38.00
18/07/2012	405.33	39.50	23.00	475.50	48.33	30.33
19/07/2012	307.00	29.67	14.00	567.00	44.67	24.83
20/07/2012	401.50	38.83	21.00	598.33	57.17	27.67
21/07/2012	244.33	19.17	13.17	296.00	24.00	28.00
23/07/2012	461.50	45.50	34.67	594.32	55.50	53.50
24/07/2012	428.84	46.17	29.33	593.50	55.50	47.00
25/07/2012	512.83	46.67	33.33	645.00	55.33	41.67
26/07/2012	549.33	50.50	29.83	629.83	55.50	36.50
27/07/2012	466.00	49.33	25.33	539.00	58.00	31.00
30/07/2012	326.17	39.50	25.83	461.33	44.00	30.50
31/07/2012	162.50	17.00	10.83	226.67	20.00	17.17
01/08/2012	38.50	3.00	3.83	191.17	19.00	20.00
03/08/2012	42.83	7.67	6.00	53.50	9.00	8.00
04/08/2012	61.50	12.00	4.17	83.00	15.17	5.17
06/08/2012	81.17	10.17	4.00	103.33	13.67	8.67
07/08/2012	223.00	21.33	11.00	286.33	24.50	20.00
08/08/2012	369.83	27.50	18.50	505.50	37.67	34.00

Tabla a.2. Horas efectivas por actividad Carachugo

Fecha	Horas efectivas			Horas totales		
	Acarreo	Carguío	Empuje	Acarreo	Carguío	Empuje
04/09/2012	301.68	25.82	18.00	470.50	35.98	26.99
05/09/2012	235.53	16.67	15.00	273.82	18.66	18.32
06/09/2012	499.44	37.66	22.66	611.05	43.99	29.48
07/09/2012	383.26	27.16	16.00	509.88	33.48	20.70
08/09/2012	155.97	11.33	8.00	231.27	16.98	10.99
10/09/2012	425.62	33.83	18.66	580.87	41.99	20.99
11/09/2012	422.44	31.37	19.00	549.92	37.54	19.83
12/09/2012	456.23	32.16	19.47	576.36	36.82	21.97
13/09/2012	574.09	48.48	27.33	721.47	55.47	29.17
14/09/2012	679.07	48.98	34.66	829.01	55.47	40.32
15/09/2012	298.20	19.83	15.00	393.57	25.51	15.34
17/09/2012	574.80	50.32	27.34	740.61	56.83	30.17
18/09/2012	413.32	33.83	19.97	591.64	37.67	20.30
19/09/2012	212.63	14.83	12.67	384.35	16.50	20.00
20/09/2012	429.60	38.99	24.50	578.99	42.99	29.33
21/09/2012	282.63	20.01	18.00	398.28	24.68	26.33
22/09/2012	111.67	6.50	5.83	167.50	10.00	10.83

24/09/2012	382.50	26.32	17.97	609.94	43.50	20.64
25/09/2012	484.63	36.82	22.67	713.05	53.99	30.67
26/09/2012	465.64	37.67	23.50	616.26	43.69	29.99
27/09/2012	345.53	22.50	17.83	477.57	28.66	27.98
28/09/2012	206.51	12.50	11.33	276.23	16.50	20.00
29/09/2012	177.50	9.50	9.50	278.34	17.51	14.67
01/10/2012	393.83	25.83	16.33	521.67	36.50	24.17
02/10/2012	496.17	40.83	23.50	565.00	46.67	26.67
03/10/2012	529.35	48.66	29.96	591.02	55.00	31.29
04/10/2012	370.17	31.67	16.50	486.83	42.00	20.83
05/10/2012	490.70	41.00	29.17	706.03	57.84	32.17
06/10/2012	231.66	19.66	12.33	320.96	25.68	19.84
08/10/2012	230.77	16.17	13.67	507.68	26.51	22.34
09/10/2012	346.33	29.16	16.50	585.55	40.84	30.84
10/10/2012	181.87	11.34	11.67	320.35	19.85	17.00
11/10/2012	363.64	28.59	18.67	542.31	37.76	29.00
12/10/2012	360.97	25.66	18.50	525.46	34.50	22.01
13/10/2012	134.03	6.83	5.50	174.61	8.00	6.67
15/10/2012	558.23	46.33	24.66	841.14	65.95	30.33
16/10/2012	546.32	37.41	23.83	720.16	52.92	32.00
17/10/2012	637.51	47.68	24.50	883.92	57.36	31.67
18/10/2012	709.24	54.16	27.00	959.75	64.51	32.51
19/10/2012	552.18	51.18	28.50	857.52	68.02	42.84
20/10/2012	208.65	24.83	11.17	338.41	30.17	18.34
22/10/2012	437.36	40.16	18.00	762.81	56.67	39.34
23/10/2012	568.92	45.16	21.50	914.75	59.85	32.35
24/10/2012	563.00	39.67	23.66	685.00	45.83	42.00
25/10/2012	467.72	31.16	15.00	638.24	37.50	21.50
26/10/2012	529.95	22.17	17.33	688.43	26.68	22.00
27/10/2012	204.83	10.67	9.83	330.83	15.67	18.00
29/10/2012	430.49	24.00	17.83	680.03	35.16	27.00
30/10/2012	605.17	29.83	26.83	671.17	30.33	32.50
31/10/2012	762.16	43.34	33.66	999.45	48.51	53.00
01/11/2012	269.15	21.16	14.00	341.81	27.17	19.50
02/11/2012	405.97	30.49	19.00	627.12	37.50	21.67
03/11/2012	148.35	9.83	6.00	253.53	17.33	10.17
05/11/2012	254.69	17.16	12.00	387.89	25.66	16.00
06/11/2012	590.45	46.12	19.00	749.57	53.80	19.84
07/11/2012	578.06	40.01	25.33	726.50	44.52	36.51

A.3. Tiempos no trabajados

Tabla a.3. Resumen de horas paralizadas en Cerro Negro

EQUIPO	Voladura	Charla	Mal clima	Sin frente	Movilización	Interf. Vías	Eq. No disponible	Flota incompleta	Falla mecánica	Abast. Combust.	Sin operador
TRACTOR DE ORUGAS D8T	101.99	53.76	1.33	214.94	5.51	43.17	40.16	239.49	65.98	55.97	-
VOLQUETE 15M3	1,447.70	734.86	79.01	1,196.50	120.32	626.99	715.48	2,260.65	699.16	691.40	40.80
EXCAVADORA HYUNDAI ROBEX 500	147.48	68.58	5.50	63.67	4.01	22.84	48.66	126.16	67.81	76.48	-
Porcentaje de los tiempo paralizados comparados con las horas totales											
TRACTOR DE ORUGAS D8T	4.3%	2.3%	0.1%	9.1%	0.2%	1.8%	1.7%	10.1%	2.8%	2.4%	0.0%
VOLQUETE 15M3	4.2%	2.1%	0.2%	3.5%	0.3%	1.8%	2.1%	6.6%	2.0%	2.0%	0.1%
EXCAVADORA HYUNDAI ROBEX 500	4.7%	2.2%	0.2%	2.0%	0.1%	0.7%	1.5%	4.0%	2.2%	2.4%	0.0%

Tabla a.4. Resumen de horas paralizadas en Carachugo

EQUIPO	Voladura	Charla	Mal clima	Sin frente	Movilización	Interf. Vías	Eq. No disponible	Flota incompleta	Falla mecánica	Abast. Combust.	Sin operador
TRACTOR DE ORUGAS D8T	101.99	53.76	1.33	214.94	5.51	43.17	40.16	239.49	65.98	55.97	-
VOLQUETE 15M3	1,447.70	734.86	79.01	1,196.50	120.32	626.99	715.48	2,260.65	699.16	691.40	40.80
EXCAVADORA HYUNDAI ROBEX 500	147.48	68.58	5.50	63.67	4.01	22.84	48.66	126.16	67.81	76.48	-
Porcentaje de los tiempo paralizados comparados con las horas totales											
TRACTOR DE ORUGAS D8T	4.3%	2.3%	0.1%	9.1%	0.2%	1.8%	1.7%	10.1%	2.8%	2.4%	0.0%
VOLQUETE 15M3	4.2%	2.1%	0.2%	3.5%	0.3%	1.8%	2.1%	6.6%	2.0%	2.0%	0.1%
EXCAVADORA HYUNDAI ROBEX 500	4.7%	2.2%	0.2%	2.0%	0.1%	0.7%	1.5%	4.0%	2.2%	2.4%	0.0%

A.4. Volumen por material, banco y polígono

Tabla a.5: Volumen por material, banco y polígono – Cerro Negro

Material	Banco	Polig.	MES				Total
			MAYO	JUNIO	JULIO	AGOSTO	
Desmante	3770	101				6,292	6,292
Desmante	3770	108				5,499	5,499
Desmante	3780	108			41,370		41,370
Desmante	3780	110		32,346	25,203		57,548
Desmante	3780	111			44,408		44,408
Desmante	3780	112			12,018		12,018
Desmante	3780	113			2,097	34,057	36,155
Desmante	3780	114			15,793	6,961	22,754
Desmante	3790	111		14,591			14,591
Desmante	3790	112		44,261	11,927		56,188
Desmante	3790	113		5,193	48,637		53,830
Desmante	3800	107	26,972	3,424			30,395
Desmante	3800	108	3,843	19,840			23,684
Desmante	3800	109	33,026	9,659			42,685
Desmante	3800	110		9,319	3,458		12,777
Desmante	3800	111			3,594		3,594
Desmante	3800	113				1,837	1,837
Desmante	3810	104	35,883				35,883
Desmante	3810	105	20,407				20,407
Desmante	3810	106	7,709				7,709
Desmante	3810	107	3,197	5,238			8,435
Desmante	3810	108		1,610			1,610
Desmante	3810	110		4,546	5,861		10,408
Desmante	3810	113			748		748
Desmante	3820	103	9,966				9,966
Total			141,003	150,027	215,115	54,646	560,792

Tabla a.6: Volumen por material, banco y polígono – Carachugo

Material	Banco	Polig.	MES			Total general
			SETIEMBRE	OCTUBRE	NOVIEMBRE	
Mineral	4030	105	299.04			299.04
Mineral	4030	140	6,037.83			6,037.83
Mineral	4030	136	5,097.98			5,097.98
Mineral	4030	139	9,441.23			9,441.23
Mineral	4030	138	6,664.39			6,664.39
Mineral	4000	101	2,734.11		1,352.82	4,086.93
Mineral	4000	104	6,678.63			6,678.63
Mineral	4000	105	33,891.58			33,891.58
Mineral	4000	106	825.93			825.93
Mineral	4000	108	455.69			455.69
Mineral	4000	112		15,991.70		15,991.70
Mineral	4000	113		8,131.13		8,131.13
Mineral	4000	114		15,407.85		15,407.85
Mineral	4000	122		3,147.08		3,147.08
Mineral	4000	120		9,384.27		9,384.27
Mineral	4000	126		3,787.88	5,411.26	9,199.14
Mineral	4000	124	170.88		4,442.93	4,613.81
Mineral	4000	130			5,140.70	5,140.70
Mineral	4000	118	170.88			170.88

Mineral	4000	119	170.88			170.88
Mineral	4000	116	113.92			113.92
Mineral	4000	117	42.72	2,136.02		2,178.74
Mineral	4000	121			356.00	356.00
Mineral	4000	125		6,650.15		6,650.15
Mineral	4000	128		3,275.24		3,275.24
Mineral	4000	129		982.57	4,756.21	5,738.78
Mineral	4000	127		3,232.52	11,107.32	14,339.84
Mineral	4020	101	840.17			840.17
Mineral	4020	103	284.80			284.80
Mineral	4020	105	1,224.65			1,224.65
Mineral	4020	108	2,919.23			2,919.23
Mineral	4020	112	925.61			925.61
Mineral	4020	114	1,594.90			1,594.90
Mineral	4020	122	854.41			854.41
Mineral	4020	120	4,015.73			4,015.73
Mineral	4020	126	2,734.11			2,734.11
Mineral	4020	2000		2,862.27		2,862.27
Mineral	4020	124	6,949.20			6,949.20
Mineral	4020	118	7,319.44			7,319.44
Mineral	4020	119	10,238.67			10,238.67
Mineral	4020	115	14,225.92			14,225.92
Mineral	4020	116	11,819.33			11,819.33
Mineral	4020	117	10,879.48	2,620.19		13,499.67
Mineral	4020	1119	341.76			341.76
Mineral	4020	18	170.88			170.88
Mineral	4020	17	42.72			42.72
Mineral	4020	121	5,795.74			5,795.74
Mineral	4020	123	4,015.73			4,015.73
Mineral	4020	125	13,399.99			13,399.99
Mineral	4010	113		19,722.62		19,722.62
Mineral	4010	131		14,439.52		14,439.52
Mineral	4010	122		3,702.44		3,702.44
Mineral	4010	120		10,110.51		10,110.51
Mineral	4010	126		9,298.82		9,298.82
Mineral	4010	2000		1,238.89		1,238.89
Mineral	4010	118		5,482.46		5,482.46
Mineral	4010	119		17,814.44		17,814.44
Mineral	4010	115	797.45	4,086.93		4,884.37
Mineral	4010	116		12,218.06		12,218.06
Mineral	4010	117	2,192.98	9,597.87		11,790.85
Mineral	4010	121		7,077.36		7,077.36
Mineral	4010	123		14,083.52		14,083.52
Mineral	4010	125	1,893.94	5,866.95		7,760.89
Mineral	4010	128		10,409.56		10,409.56
Mineral	4010	129		4,158.13		4,158.13
Mineral	4010	127		5,226.14		5,226.14
Mineral	4010	134		7,447.60		7,447.60
Mineral	4010	132		7,205.52		7,205.52
Mineral	4010	363		669.29		669.29
Mineral	3990	103			2,990.43	2,990.43
Mineral	3990	104			4,400.21	4,400.21
Total			178,272.56	247,465.49	39,957.89	465,695.94

A.5.Factor de esponjamiento

A.5.1. Esponjamiento en Cerro Negro

El número de viaje totales es de: 51,585.00 viajes en Cerro Negro

El volumen medido topográficamente en banco es de: 579,152.52 m³ en Cerro Negro. Teniendo en cuenta que el volumen de la tolva de los volquetes es de 15 m³, se tiene:

- Volumen tolva: 15.00 m³
- Volumen de banco cargado por tolva: 11.23 m³ para Cerro Negro
- Esponjamiento 25%, para el material de Cerro negro

A.5.2. Esponjamiento en Carachugo

El número de viaje totales es de: 38,297.00 viajes en Carachugo

El volumen medido topográficamente en banco es de: 465,695.90 m³

Teniendo en cuenta que el volumen de la tolva de los volquetes es de 15 m³, se tiene:

- Volumen tolva: 15.00 m³
- Volumen esponjado cargado: 12.16 m³
- Esponjamiento 19%.

A.6. Volúmenes diario para carguío, acarreo y empuje

Tabla a.7: Volumen diario para carguío acarreo y empuje – Cerro Negro

Fecha	Viajes desmonte	Vol. en banco/tolva	Volumen diario (m3)	Fecha	Viajes desmonte	Vol. en banco/tolva	Volumen diario (m3)
01-may	109	11.34	1,235.77	22-jun	1037	11.34	11,756.85
02-may	194	11.34	2,199.45	23-jun	475	11.34	5,385.25
03-may	360	11.34	4,081.45	25-jun	714	11.34	8,094.88
04-may	216	11.34	2,448.87	26-jun	925	11.34	10,487.06
07-may	432	11.34	4,897.74	27-jun	846	11.34	9,591.41
08-may	576	11.34	6,530.32	28-jun	1092	11.34	12,380.40
09-may	737	11.34	8,355.64	29-jun	1144	11.34	12,969.95
10-may	831	11.34	9,421.35	30-jun	444	11.34	5,033.79
11-may	898	11.34	10,180.96	02-jul	647	11.34	7,335.28
12-may	371	11.34	4,206.16	03-jul	849	11.34	9,625.42
14-may	661	11.34	7,494.00	04-jul	692	11.34	7,845.46
15-may	860	11.34	9,750.14	05-jul	618	11.34	7,006.49
16-may	279	11.34	3,163.13	06-jul	710	11.34	8,049.53
17-may	431	11.34	4,886.41	07-jul	393	11.34	4,455.59
18-may	640	11.34	7,255.91	09-jul	843	11.34	9,557.40
19-may	224	11.34	2,539.57	10-jul	879	11.34	9,965.55
21-may	433	11.34	4,909.08	11-jul	1001	11.34	11,348.70
22-may	607	11.34	6,881.78	12-jul	1035	11.34	11,734.17
23-may	617	11.34	6,995.16	13-jul	851	11.34	9,648.10
24-may	480	11.34	5,441.94	14-jul	113	11.34	1,281.12
25-may	719	11.34	8,151.57	16-jul	759	11.34	8,605.06
26-may	349	11.34	3,956.74	17-jul	1148	11.34	13,015.30
28-may	677	11.34	7,675.40	18-jul	942	11.34	10,679.80
29-may	317	11.34	3,593.95	19-jul	541	11.34	6,133.52
30-may	419	11.34	4,750.36	20-jul	926	11.34	10,498.40
04-jun	633	11.34	7,176.55	21-jul	477	11.34	5,407.92
05-jun	376	11.34	4,262.85	23-jul	1038	11.34	11,768.19
07-jun	620	11.34	7,029.17	24-jul	969	11.34	10,985.91
08-jun	721	11.34	8,174.24	25-jul	863	11.34	9,784.15
09-jun	359	11.34	4,070.11	26-jul	1096	11.34	12,425.75
11-jun	426	11.34	4,829.72	27-jul	1008	11.34	11,428.07
12-jun	599	11.34	6,791.08	30-jul	770	11.34	8,729.77
13-jun	694	11.34	7,868.13	31-jul	386	11.34	4,376.22
14-jun	645	11.34	7,312.60	01-ago	84	11.34	952.34
15-jun	729	11.34	8,264.94	03-ago	115	11.34	1,303.80
16-jun	316	11.34	3,582.61	04-ago	163	11.34	1,847.99
18-jun	674	11.34	7,641.39	06-ago	130	11.34	1,473.86
19-jun	967	11.34	10,963.23	07-ago	376	11.34	4,262.85
20-jun	810	11.34	9,183.27	08-ago	692	11.34	7,845.46
21-jun	667	11.34	7,562.02				
					Total		543,649.42

Tabla a.8: Volumen por actividad – Carachugo

Fecha	Mineral	Vol. en banco/ tolva	Mineral	Fecha	Mineral	Vol. en banco/ tolva	Mineral
04-sep	459	14.24	6,536.23	15-oct	844	14.24	12,018.69
05-sep	357	14.24	5,083.74	16-oct	778	14.24	11,078.84
06-sep	761	14.24	10,836.76	17-oct	782	14.24	11,135.80
07-sep	556	14.24	7,917.53	18-oct	939	14.24	13,371.51
08-sep	283	14.24	4,029.97	19-oct	855	14.24	12,175.34

10-sep	648	14.24	9,227.62
11-sep	701	14.24	9,982.35
12-sep	732	14.24	10,423.80
13-sep	970	14.24	13,812.95
14-sep	1128	14.24	16,062.90
15-sep	447	14.24	6,365.35
17-sep	922	14.24	13,129.43
18-sep	667	14.24	9,498.19
19-sep	350	14.24	4,984.06
20-sep	721	14.24	10,267.16
21-sep	472	14.24	6,721.36
22-sep	189	14.24	2,691.39
24-sep	622	14.24	8,857.38
25-sep	733	14.24	10,438.04
26-sep	801	14.24	11,406.37
27-sep	515	14.24	7,333.68
28-sep	332	14.24	4,727.73
29-sep	256	14.24	3,645.48
01-oct	493	14.24	7,020.40
02-oct	782	14.24	11,135.80
03-oct	836	14.24	11,904.77
04-oct	587	14.24	8,358.97
05-oct	833	14.24	11,862.05
06-oct	384	14.24	5,468.22
08-oct	362	14.24	5,154.94
09-oct	455	14.24	6,479.27
10-oct	268	14.24	3,816.36
11-oct	533	14.24	7,590.01
12-oct	512	14.24	7,290.96
13-oct	153	14.24	2,178.74

20-oct	337	14.24	4,798.93
22-oct	528	14.24	7,518.80
23-oct	694	14.24	9,882.67
24-oct	663	14.24	9,441.23
25-oct	497	14.24	7,077.36
26-oct	592	14.24	8,430.17
27-oct	279	14.24	3,973.00
29-oct	512	14.24	7,290.96
30-oct	749	14.24	10,665.88
31-oct	1028	14.24	14,638.88
01-nov	377	14.24	5,368.54
02-nov	543	14.24	7,732.41
03-nov	185	14.24	2,634.43
05-nov	327	14.24	4,656.53
06-nov	673	14.24	9,583.63
07-nov	701	14.24	9,982.35
28-sep	332	14.24	4,727.73
29-sep	256	14.24	3,645.48
01-oct	493	14.24	7,020.40
02-oct	782	14.24	11,135.80
03-oct	836	14.24	11,904.77
04-oct	587	14.24	8,358.97
05-oct	833	14.24	11,862.05
06-oct	384	14.24	5,468.22
08-oct	362	14.24	5,154.94
09-oct	455	14.24	6,479.27
10-oct	268	14.24	3,816.36
11-oct	533	14.24	7,590.01
12-oct	512	14.24	7,290.96
13-oct	68	14.24	968.33
15-oct	844	14.24	12,018.69
Total			

A.7. Distancias ponderadas

Tabla a.9. Distancias ponderadas – Cerro Negro

Fecha	Zona de descarga	Distancia	Fecha	Zona de descarga	Distancia
01-may	Trinchera	4,067.86	22-jun	Acceso Karina	2,927.42
02-may	Trinchera	4,067.94	22-jun	Dique cerro negro	2,927.42
03-may	Trinchera	4,067.97	23-jun	Acceso Karina	3,058.30
04-may	Trinchera	4,068.00	23-jun	Dique cerro negro	3,058.30
07-may	Nikol	3,763.69	25-jun	Dique cerro negro	2,866.00
07-may	Trinchera	3,763.69	26-jun	Dique cerro negro	2,866.00
08-may	Nikol	3,841.38	27-jun	Dique cerro negro	2,866.00
08-may	Trinchera	3,841.38	28-jun	Acceso Nikol	2,766.90
09-may	Trinchera	4,141.00	28-jun	Dique cerro negro	2,766.90
10-may	Trinchera	3,745.00	29-jun	Acceso Nikol	2,711.45
11-may	Nikol	3,688.10	29-jun	Dique cerro negro	2,711.45
11-may	Trinchera	3,688.10	30-jun	Acceso nikol	2,588.36
12-may	Nikol	3,623.30	30-jun	Dique cerro negro	2,588.36
12-may	Trinchera	3,623.30	02-jul	Dique cerro negro	2,861.00
14-may	Nikol	3,679.87	03-jul	Dique cerro negro	2,861.00
14-may	Trinchera	3,679.87	04-jul	Dique cerro negro	2,861.00
15-may	Nikol	3,689.65	05-jul	Acceso Francesca	2,879.54
15-may	Trinchera	3,689.65	05-jul	Dique cerro negro	2,879.54
16-may	Trinchera	3,745.00	06-jul	Acceso Francesca	3,160.07
17-may	Nikol	3,592.67	06-jul	Dique cerro negro	3,160.07
17-may	Trinchera	3,592.67	06-jul	Espigón canal sur inferior	3,160.07
18-may	Nikol	3,622.68	06-jul	Espigón canal sur superior	2,828.25
18-may	Trinchera	3,622.68	07-jul	Espigón canal sur inferior	2,496.43
19-may	Nikol	3,619.64	07-jul	Espigón canal sur superior	2,496.43
19-may	Trinchera	3,619.64	09-jul	Acceso cantera B	3,220.39
21-may	Nikol	3,619.83	09-jul	Acceso Francesca	3,220.39
21-may	Trinchera	3,619.83	09-jul	Espigón canal sur inferior	3,220.39
22-may	Nikol	3,428.00	09-jul	Espigón canal sur superior	3,220.39
23-may	Nikol	3,707.99	10-jul	Acceso cantera B	4,778.13
23-may	Trinchera	3,707.99	10-jul	Acceso Francesca	4,778.13
24-may	Acceso nikol	3,162.29	10-jul	Acceso tapado oeste	4,778.13
24-may	Dique nikol	3,162.29	10-jul	Espigón canal sur inferior	4,778.13
24-may	Espigón nikol	3,162.29	10-jul	Espigón canal sur superior	4,778.13
25-may	Acceso nikol	3,497.21	11-jul	Acceso cantera B	3,693.72
25-may	Espigón nikol	3,497.21	11-jul	Acceso Francesca	3,693.72
26-may	Espigón nikol	3,661.58	11-jul	Acceso tapado oeste	3,693.72
26-may	Trinchera	3,661.58	11-jul	Espigón canal sur inferior	3,693.72
28-may	Dique nikol	3,042.46	11-jul	Espigón canal sur superior	3,693.72
28-may	Espigón nikol	3,042.46	12-jul	Acceso cantera B	3,340.14
29-may	Dique nikol	4,193.61	12-jul	Acceso Francesca	3,340.14
29-may	Espigón nikol	4,193.61	12-jul	Espigón canal sur inferior	3,340.14
30-may	Acceso nikol	3,260.98	12-jul	Zaranda GyM	3,340.14
30-may	Dique nikol	3,260.98	13-jul	Acceso Francesca	2,843.85
30-may	Espigón nikol	3,260.98	13-jul	Espigón canal sur inferior	2,843.85
04-jun	Acceso nikol	3,145.27	13-jul	Nuevo cruce hauld road	2,843.85
04-jun	Dique contención	3,145.27	13-jul	Zaranda GyM	2,843.85
04-jun	Espigón nikol	3,145.27	14-jul	Nuevo cruce hauld road	1,748.00
05-jun	Acceso nikol	3,582.83	16-jul	Cantera cerro negro	2,345.11
05-jun	Espigón nikol	3,582.83	16-jul	Espigón canal sur inferior	2,345.11
07-jun	Acceso nikol	3,563.79	16-jul	Nuevo cruce hauld road	2,345.11

07-jun	Espigón nikol	3,563.79
08-jun	Acceso nikol	3,619.08
08-jun	Espigón nikol	3,619.08
09-jun	Acceso nikol	3,132.33
09-jun	Dique cerro negro	3,132.33
11-jun	Acceso nikol	3,224.77
11-jun	Dique cerro negro	3,224.77
11-jun	Espigón nikol	3,224.77
12-jun	Acceso nikol	3,193.55
12-jun	Dique cerro negro	3,193.55
12-jun	Espigón nikol	3,193.55
13-jun	Acceso nikol	3,501.09
13-jun	Dique cerro negro	3,501.09
14-jun	Acceso Karina	2,531.25
14-jun	Dique cerro negro	2,531.25
14-jun	Espigón nikol	2,531.25
15-jun	Dique cerro negro	2,177.93
15-jun	Espigón nikol	2,177.93
16-jun	Dique cerro negro	2,271.94
16-jun	Espigón nikol	2,271.94
18-jun	Dique cerro negro	2,307.31
18-jun	Espigón nikol	2,307.31
19-jun	Dique cerro negro	1,929.95
19-jun	Espigón nikol	1,929.95
20-jun	Acceso Karina	3,251.00
21-jun	Acceso Karina	3,203.01
21-jun	Dique cerro negro	3,203.01

17-jul	Cantera cerro negro	2,008.91
17-jul	Nuevo cruce hauld road	2,008.91
18-jul	Cantera cerro negro	2,020.75
18-jul	Nuevo cruce hauld road	2,020.75
19-jul	Cantera cerro negro	3,323.87
19-jul	Nuevo cruce hauld road	3,323.87
20-jul	Cantera cerro negro	3,630.00
21-jul	Cantera cerro negro	3,630.00
23-jul	Cantera cerro negro	2,917.86
23-jul	Espigón canal sur superior	2,917.86
24-jul	Cantera cerro negro	3,281.27
24-jul	Espigón canal sur superior	3,281.27
25-jul	Cantera cerro negro	3,630.00
26-jul	Cantera cerro negro	3,032.19
26-jul	Espigón canal sur superior	3,032.19
27-jul	Cantera cerro negro	3,324.48
27-jul	Espigón canal sur superior	3,324.48
30-jul	Cantera cerro negro	2,862.43
30-jul	Espigón canal sur superior	2,862.43
31-jul	Cantera cerro negro	2,862.43
31-jul	Espigón canal sur superior	2,862.43
01-ago	Espigón canal sur superior	1,870.00
03-ago	Espigón canal sur superior	1,786.00
04-ago	Espigón canal sur superior	1,786.00
06-ago	Zaranda GyM	3,227.00
07-ago	Cantera cerro negro	3,519.00
08-ago	Cantera cerro negro	3,519.00

Tabla a.10. Distancias ponderadas – Carachugo

Fecha	Zona de descarga	Distancia
04-sep	PAD Carachugo lift 14	6,135.00
05-sep	PAD Carachugo lift 14	6,135.00
06-sep	PAD Carachugo lift 14	6,135.00
07-sep	PAD Carachugo lift 14	6,135.00
08-sep	PAD Carachugo lift 14	5,567.50
10-sep	PAD Carachugo lift 14	6,135.00
11-sep	PAD Carachugo lift 14	6,135.00
12-sep	PAD Carachugo lift 14	6,135.00
13-sep	PAD Carachugo lift 14	6,122.01
14-sep	PAD Carachugo lift 14	6,185.00
15-sep	PAD Carachugo lift 14	6,185.00
17-sep	PAD Carachugo lift 14	6,185.00
18-sep	PAD Carachugo lift 14	6,185.00
19-sep	PAD Carachugo lift 14	6,121.43
20-sep	PAD Carachugo lift 14	6,179.78
21-sep	PAD Carachugo lift 14	6,144.00
22-sep	PAD Carachugo lift 14	6,144.00
24-sep	PAD Carachugo lift 14	6,144.00
25-sep	PAD Carachugo lift 14	6,142.45
26-sep	PAD Carachugo lift 14	6,142.85
27-sep	PAD Carachugo lift 14	6,202.75
28-sep	PAD Carachugo lift 14	6,107.00
29-sep	PAD Carachugo lift 14	6,107.00
01-oct	PAD Carachugo lift 13	8,114.22

Fecha	Zona de descarga	Distancia
11-oct	PAD Carachugo lift 14	7,062.92
12-oct	PAD Carachugo 10D	6,935.09
12-oct	PAD Carachugo lift 13	6,935.09
13-oct	PAD Carachugo 10D	7,346.00
15-oct	PAD Carachugo 10D	6,705.34
15-oct	PAD Carachugo lift 13	6,705.34
15-oct	PAD Carachugo lift 14	6,705.34
16-oct	PAD Carachugo lift 13	6,387.54
16-oct	PAD Carachugo lift 14	6,387.54
17-oct	PAD Carachugo 10D	6,727.89
17-oct	PAD Carachugo lift 13	6,727.89
17-oct	PAD Carachugo lift 14	6,727.89
18-oct	Gold mill	6,488.58
18-oct	PAD Carachugo 10D	6,488.58
18-oct	PAD Carachugo lift 13	6,488.58
19-oct	Gold mill	5,421.40
19-oct	PAD Carachugo 10D	5,421.40
19-oct	PAD Carachugo lift 13	5,421.40
20-oct	Gold mill	5,452.93
20-oct	PAD Carachugo 10D	5,452.93
22-oct	Gold mill	6,927.49
22-oct	PAD Carachugo 10D	6,927.49
22-oct	PAD Carachugo lift 13	6,927.49
23-oct	PAD Carachugo 10D	7,170.41

01-oct	PAD Carachugo lift 14	8,114.22
02-oct	PAD Carachugo lift 13	6,106.83
02-oct	PAD Carachugo lift 14	6,106.83
03-oct	PAD Carachugo lift 13	6,079.60
03-oct	PAD Carachugo lift 14	6,079.60
04-oct	PAD Carachugo lift 13	6,390.06
04-oct	PAD Carachugo lift 14	6,390.06
05-oct	Gold mill	5,273.91
05-oct	PAD Carachugo lift 13	5,273.91
05-oct	PAD Carachugo lift 14	5,273.91
06-oct	Gold mill	5,254.92
06-oct	PAD Carachugo lift 13	5,254.92
06-oct	PAD Carachugo lift 14	5,254.92
08-oct	PAD Carachugo lift 13	6,372.00
09-oct	Gold mill	6,495.37
09-oct	PAD Carachugo 10D	6,495.37
09-oct	PAD Carachugo lift 14	6,495.37
10-oct	Gold mill	5,357.05
10-oct	PAD Carachugo 10D	5,357.05
11-oct	PAD Carachugo 10D	7,062.92

23-oct	PAD Carachugo lift 13	7,170.41
23-oct	PAD Carachugo lift 14	7,170.41
24-oct	PAD Carachugo 10D	7,246.97
24-oct	PAD Carachugo lift 14	7,246.97
25-oct	PAD Carachugo 10D	7,541.00
26-oct	PAD Carachugo 10D	7,541.00
27-oct	PAD Carachugo 10D	7,541.00
29-oct	PAD Carachugo 10D	7,541.00
30-oct	PAD Carachugo 10D	7,541.00
31-oct	Gold mill	7,266.88
31-oct	PAD Carachugo 10D	7,266.88
01-nov	Gold mill	5,596.60
01-nov	PAD Carachugo 10D	5,596.60
02-nov	Gold mill	6,937.48
02-nov	PAD Carachugo 10D	6,937.48
03-nov	Gold mill	7,051.53
03-nov	PAD Carachugo 10D	7,051.53
05-nov	PAD Carachugo 10D	7,541.00
06-nov	PAD Carachugo 10D	7,541.00
07-nov	PAD Carachugo 10D	7,541.00

A.8. Disponibilidad y utilización mecánica

A.8.1. Disponibilidad y utilización en Cerro Negro

Tabla a.11. Disponibilidad y utilización en Cerro Negro

Sem	Horas no trabajadas en carguío			Horas no trabajadas en empuje			Horas no trabajadas en acarreo				
	HE	HDNT	HND	HE	HDNT	HND	HE	HDNT	HND		
18	21.17	10.00	14.50	15.17	15.66	2.49	138.52	72.21	111.45		
19	158.98	19.28	26.30	74.67	29.80	24.80	1,421.66	250.42	196.58		
20	220.49	15.31	27.00	119.83	29.81	38.31	2,125.90	249.45	334.89		
21	162.99	28.34	17.75	111.17	57.80	29.84	1,804.67	471.91	320.70		
22	164.16	22.49	18.49	93.84	47.82	30.50	1,651.33	285.86	211.58		
23	55.83	25.83	9.50	37.83	22.50	12.33	561.83	229.74	147.50		
24	178.16	19.83	19.25	133.67	27.49	43.84	1,930.67	246.50	442.65		
25	215.84	24.33	29.17	146.51	23.49	30.33	2,136.37	323.89	349.33		
26	195.50	27.83	16.33	117.73	25.48	30.00	2,136.83	423.81	254.85		
27	209.83	21.00	25.01	144.83	24.16	37.50	2,364.67	293.54	414.47		
28	244.83	21.00	25.16	137.33	18.17	28.50	2,483.83	264.51	484.84		
29	224.67	13.17	29.66	128.49	14.50	34.33	2,432.17	203.04	332.15		
30	226.00	29.17	37.01	145.50	32.50	44.67	2,356.00	399.83	538.31		
31	159.33	21.17	16.00	95.67	28.67	10.83	1,542.50	331.17	174.34		
32	78.67	13.33	8.00	43.67	28.50	3.67	778.33	159.50	93.83		
Total	2,516.45	312.08	319.12	1,545.92	426.36	401.93	25,865.27	4,205.37	4,407.49		
Disponibilidad			90%			83%			87%		
Utilización			89%			78%			86%		

A.8.2. Disponibilidad y utilización en Carachugo

Tabla a.12: Disponibilidad y utilización en Carachugo

Sem	Horas no trabajadas en carguío			Horas no trabajadas en empuje			Horas no trabajadas en acarreo				
	HE	HDNT	HND	HE	HDNT	HND	HE	HDNT	HND		
36	42.49	6.82	5.33	28.00	8.82	4.49	537.21	114.49	92.62		
37	173.51	17.30	19.99	92.29	10.17	16.66	2,342.96	342.90	373.49		
38	216.27	19.16	12.02	120.97	13.15	10.67	2,752.10	535.78	372.76		
39	166.31	19.84	33.70	97.64	12.15	26.00	2,156.67	472.46	454.89		
40	159.83	21.84	19.16	91.45	12.99	23.83	2,148.89	341.24	219.69		
41	149.00	42.71	21.01	83.84	27.52	17.16	1,851.50	695.65	380.26		
42	61.08	5.85	13.33	31.17	9.50	4.34	781.79	155.02	210.84		
Total	968.49	133.52	124.54	545.36	94.30	103.16	12,571.12	2,657.54	2,104.56		
Disponibilidad			90%			86%			88%		
Utilización			88%			85%			83%		

A.9. Formatos utilizados

Tabla a.13 Ejemplo de un reporte diario del ingeniero de campo

CONTRATISTA: Tolmos Espinoza Garcia S.R.Ltda.			DESCRIPCION DE LA PARTIDA: Preninado Carachugo Alto Fase 2			FECHA: 04/10/2012		
AREA: Desarrollo de Proyectos			CONTRATO N°: MA-231-2012 AGR-1265-2012			REPORTE N°:		
ZONA: Carachugo			HORAS TRABAJADAS			CLIMA: Despejado		
			Desde: 07:00 a.m.			Hasta: 03:00 p.m.		
PERSONAL			EQUIPOS					
CARGO	N°	HORAS	TIPO - MODELO			N°	Horas	
SUP. DE CAMPO	1	10	VOLQUETE 17M3 VOLVO FM12 6x4			47	470	
CAPATAZ	2	20	EXCAVADORA HYUDAI 500			3	30	
CONTROLADOR	1	10	EXCAVADORA CATERPILLAR 365CL			1	10	
OPERADOR	12	120	TRACTOR DE ORUGAS CATERPILLAR D8T			2	20	
CHOF. CAMONETA	2	20	CARGADOR FRONTAL CATERPILLAR 966F			1	10	
SUP. DE PDP	1	10	MOTONVELADORA CATERPILLAR 140H			1	10	
SUP. DE MEDIO AMBIENTE	1	10	CISTERNA DE AGUA 9000 GAL VOLVO NL12 6x4			1	10	
CHOF. VOLQUETE	55	550	RETROEXCAVADORA CATERPILLAR 420E			1	10	
QUADRADOR / VISIA	16	160	RODILLO LISO CATERPILLAR CS533E			1	10	
CHOF. DE CISTERNA	2	20	CISTERNA DE AGUA 5000 GAL VOLVO NL12 6x4			1	10	
AYUD. CISTERNA	2	20						
TOTAL			TOTAL			59	590	
DESCRIPCION DE LOS TRABAJOS CONTRACTUALES:								
ENTREGABLE	ITEM	ACTIVIDAD	UNIDAD	CANTIDAD	OBSERVACIONES			
MINERAL	01.01.01	CARGUIO DE MINERAL	m3	8262.5				
MINERAL	01.01.02	ACARREO	m3	8262.5				
MINERAL	01.01.03	EMPUJE	m3	8262.5				
MINERAL	01.01.04	ACARREO ADICIONAL	m3-Km	8262.5				
DESMONTE	01.02.01	CARGUIO DE DESMONTE	m3					
DESMONTE	01.02.02	ACARREO	m3					
DESMONTE	01.02.03	EMPUJE	m3					
DESMONTE	01.02.04	ACARREO ADICIONAL	m3-Km					
MANTENIMIENTO DE VIAS	01.03.01	MANTENIMIENTO DE VIAS	Mes (Gib)	1				
OTROS								
OTROS								
Se retiró el banco 3992 en el Oeste								
BANCO	POLIGONO	MATERIAL	EXCAV.	CAP. VOL. (m3)	# DE VOLQUETES	MODELO EQUIPO DE CARGUIO	# VIAJES MIN.	# VIAJES DESM.
4010	123	MINERAL	1175	15	14	EXCAVADORA CATERPILLAR 365CL	202	
4010	128	MINERAL	1184	15	10	EXCAVADORA HYUDAI 500	72	
4010	129	MINERAL	1184	15	10	EXCAVADORA HYUDAI 500	70	
4010	121	MINERAL	1174	15	11	EXCAVADORA HYUDAI 500	160	
3984	361	MINERAL	1185	15	12	EXCAVADORA HYUDAI 500	50	
3984	357	MINERAL	1185	15	12	EXCAVADORA HYUDAI 500	107	
SUB TOTAL (M3)							8262.5	
SUB TOTAL							661	
TOTAL							661	661
OBSERVACIONES GENERALES: (Retrasos, Interrucciones, Desviaciones, Trabajos Adicionales, Ocurrencias).								
- Las trabajos se inician a las 7:00 am.								
- Las flotas de mineral tiene una intererencia de 30 min en el cruce del Holl Road, durante toda la guardia.								
- La flota del minitajo de San José inicia a las 7:10 am.								
- Las flotas se detienen por 20 min por mantenimiento y engrase a las excavadoras de carguió.								
- Las descargas de las flotas de mineral son en el Lift 14 del pad Carachugo, la flota de la excavadora 1185, 1174 y en el Lift 13 la flota de la excavadora 1184 y 1175.								
- La excavadora 1175 presenta falla mecánica de 2:00 pm a 5:00 pm, Y es reemplazada por la excavadora 1170.								
SUPERVISOR TEGSRL: Ing. Julio Zenón Silva Valencia			FIRMA:			FECHA: 04/10/2012		
MYSRL: / COMENTARIOS Y/O EXCEPCIONES:								
SUPERVISOR MYSRL: Ing. Carlos Roncal Sattui.			FIRMA:			FECHA:		
PRINCIPAL: AV. JOSE PARDO 182 - OF. 1005 - TELEFOS.: (014) 45-2785 / (01) 241-1088 - MIRAFLORES - LIMA 18 SUCURSAL: 114-B - TELEFAX: (074) 52-4582 - (07) 492-3843 - TUMBES OFICINA: AV. HOYOS RUBIO Cdra. 11 - TELEFAX: (076) 361935 - (076) 363105 - (076) 361742 - CAJAMARCA Email: tolesgar@telefonica.net.pe Lima: regeri@telefonica.net.pe								

Tabla a.14. Ejemplo de un resumen de operador de maquinaria pesada

Nº 316.5

 TOLMOS ESPINOZA GARCIA S.R.LTDA. INGENIEROS CONTRATISTAS GENERALES RUC. 20100968470	PARTE DIARIO DE EQUIPO Y REGISTRO CONTROL ASISTENCIA Y SALIDA																														
FECHA: <u>05-07-12</u> CÓDIGO EQUIPO: <u>21170</u> TURNO: <u>DiA</u> PLACA: <u>B2B. 917</u> NOMBRES Y APELLIDOS: <u>Eusebio Flores Aroni</u> DNI: <u>28268873</u> CONTRATANTE: <u>Tolmos</u> LUGAR: <u>CERRO NEGRO</u>																															
<table border="1" style="width:100%; border-collapse: collapse;"> <tr><th colspan="2">HOROMETRO</th></tr> <tr><td>I</td><td style="text-align: center;">4021</td></tr> <tr><td>F</td><td style="text-align: center;">4024</td></tr> </table>	HOROMETRO		I	4021	F	4024	<table border="1" style="width:100%; border-collapse: collapse;"> <tr><th colspan="2">KILOMETRAJE</th></tr> <tr><td>I</td><td style="text-align: center;">64735.0</td></tr> <tr><td>F</td><td style="text-align: center;">64770.7</td></tr> </table>	KILOMETRAJE		I	64735.0	F	64770.7																		
HOROMETRO																															
I	4021																														
F	4024																														
KILOMETRAJE																															
I	64735.0																														
F	64770.7																														
RESUMEN DE HORAS TRABAJADAS MÁQUINA: <table border="1" style="width:100%; border-collapse: collapse; margin-top: 5px;"> <thead> <tr> <th>INICIO</th> <th>TERMINO</th> <th>HORAS</th> <th># VIAJES</th> <th>ZONA DE TRABAJO</th> </tr> </thead> <tbody> <tr><td> </td><td> </td><td> </td><td> </td><td> </td></tr> <tr><td> </td><td> </td><td> </td><td> </td><td> </td></tr> <tr><td> </td><td> </td><td> </td><td> </td><td> </td></tr> <tr><td> </td><td> </td><td> </td><td> </td><td> </td></tr> <tr> <td colspan="2" style="text-align: center;">TOTAL HORAS</td> <td> </td> <td> </td> <td> </td> </tr> </tbody> </table>		INICIO	TERMINO	HORAS	# VIAJES	ZONA DE TRABAJO																					TOTAL HORAS				
INICIO	TERMINO	HORAS	# VIAJES	ZONA DE TRABAJO																											
TOTAL HORAS																															
COMBUSTIBLE: <u>petroleo</u> GLS: <u>49</u> HORA: <u>15.45</u> OBSERVACIONES: <u>Sin frente de 7.00 a 12.00</u>																															
HORAS TRABAJADAS OPERADOR: <table border="1" style="width:100%; border-collapse: collapse; margin-top: 5px;"> <thead> <tr> <th colspan="2">HORA DE INGRESO</th> <th colspan="2">REFRIGERIO</th> <th colspan="2">HORA DE SALIDA</th> <th>HORAS EXTRAS</th> </tr> <tr> <th>HORA</th> <th>MIN.</th> <th>DESDE</th> <th>HASTA</th> <th>HORA</th> <th>MIN.</th> <th>(*)</th> </tr> </thead> <tbody> <tr> <td>07.00</td> <td> </td> <td>12.30</td> <td>1.30</td> <td>6.00</td> <td> </td> <td> </td> </tr> </tbody> </table>		HORA DE INGRESO		REFRIGERIO		HORA DE SALIDA		HORAS EXTRAS	HORA	MIN.	DESDE	HASTA	HORA	MIN.	(*)	07.00		12.30	1.30	6.00											
HORA DE INGRESO		REFRIGERIO		HORA DE SALIDA		HORAS EXTRAS																									
HORA	MIN.	DESDE	HASTA	HORA	MIN.	(*)																									
07.00		12.30	1.30	6.00																											
(*) Las horas extras estan supeditadas a que el trabajador supere la jornada máxima de 48 horas semanales.																															
FIRMA OPERADOR INGRESO: <u>[Firma]</u> DNI: <u>28268873</u>	FIRMA OPERADOR SALIDA: <u>[Firma]</u>																														
FIRMA CONTROLADOR CONTRATANTE NOMBRE:	FIRMA CONTROLADOR T.E.G. S.R.L. NOMBRE:																														

Tabla a.15. Ejemplo de un resumen de controlador

RESUMEN DE HORAS - REPORTE DE CONTROLADOR

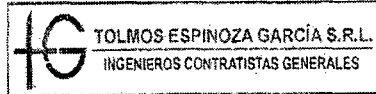

FECHA:	MARTES-08, MAY. 12
TURNO:	DIA
PROYECTO:	MINADO CERRO NEGRO

SUPERVISOR:	PERCY DELGADO
CONTROLADOR:	JORGE CHILON

COD.	EQUIPO	HORA EFEC.	HORAS DISPONIBLES NO TRABAJADAS				HORAS NO TRABAJADAS					OTRO FRENTE	BANCO	POLIG	MAT.	VIAJES	DIST. APROX. (KM)	ACTIVIDAD	
			VOLADURA	CHARLA	MAL CLIMA	SIN FRENTE	TOTAL HDNT	EQ. NO DISPONIBLE	FLOTA INCOMPLE.	FALLA MECANI.	ABAST. COMBUS.								TOTAL HNT
1174	EXCAVADORA 330DL	8.00		0.33			0.33			1.33			1.33	3810	104	DESMONTE			CARGUIO DE DESMONTE
21218	VOLQUETE 17M3	8.67		0.33			0.33			1.67			1.67	3810	104	DESMONTE	13	4.80	ACARREO DE DESMONTE
21191	VOLQUETE 17M3	8.67		0.33			0.33			1.67			1.67	3810	104	DESMONTE	13	4.80	ACARREO DE DESMONTE
21223	VOLQUETE 17M3	8.67		0.33			0.33			1.67			1.67	3810	104	DESMONTE	13	4.80	ACARREO DE DESMONTE
21177	VOLQUETE 17M3	8.67		0.33			0.33			1.67			1.67	3810	104	DESMONTE	13	4.80	ACARREO DE DESMONTE
21176	VOLQUETE 17M3	8.67		0.33			0.33			1.67			1.67	3810	104	DESMONTE	13	4.80	ACARREO DE DESMONTE
21170	VOLQUETE 17M3	8.67		0.33			0.33			1.67			1.67	3810	104	DESMONTE	13	4.80	ACARREO DE DESMONTE
21201	VOLQUETE 17M3	8.67		0.33			0.33			1.67			1.67	3810	104	DESMONTE	13	4.80	ACARREO DE DESMONTE
21166	VOLQUETE 17M3	8.67		0.33			0.33			1.67			1.67	3810	104	DESMONTE	13	4.80	ACARREO DE DESMONTE
21179	VOLQUETE 17M3	8.67		0.33			0.33			1.67			1.67	3810	104	DESMONTE	13	4.80	ACARREO DE DESMONTE
1175	EXCAVADORA 330DL	7.50		0.33			0.33			1.83			1.83	3810	104	DESMONTE			CARGUIO DE DESMONTE
21151	VOLQUETE 17M3	8.00		0.33			0.33			1.33			1.33	3810	104	DESMONTE	12	4.80	ACARREO DE DESMONTE
21202	VOLQUETE 17M3	8.00		0.33			0.33			1.33			1.33	3810	104	DESMONTE	12	4.80	ACARREO DE DESMONTE
21216	VOLQUETE 17M3	8.00		0.33			0.33			1.33			1.33	3810	104	DESMONTE	12	4.80	ACARREO DE DESMONTE
21162	VOLQUETE 17M3	8.00		0.33			0.33			1.33			1.33	3810	104	DESMONTE	12	4.80	ACARREO DE DESMONTE
21186	VOLQUETE 17M3	7.50		0.33			0.33			1.33			1.33	3810	104	DESMONTE	11	4.80	ACARREO DE DESMONTE
21227	VOLQUETE 17M3	7.33		0.33			0.33	1.00	1.00	2.00			2.00	3810	104	DESMONTE	12	4.80	ACARREO DE DESMONTE
21207	VOLQUETE 17M3	7.00		0.33			0.33	2.33		2.33			2.33	3810	104	DESMONTE	10	4.80	ACARREO DE DESMONTE
21194	VOLQUETE 17M3	7.00		0.33			0.33	1.00	1.33	2.33			2.33	3810	104	DESMONTE	10	4.80	ACARREO DE DESMONTE
21160	VOLQUETE 17M3	7.00		0.33			0.33	1.00	1.33	2.33			2.33	3810	104	DESMONTE	10	4.80	ACARREO DE DESMONTE
21224	VOLQUETE 17M3	6.50		0.33			0.33	1.33	1.50	2.83			2.83	3810	104	DESMONTE	9	4.80	ACARREO DE DESMONTE
21126	VOLQUETE 17M3	6.50		0.33			0.33	1.83	1.00	2.83			2.83	3810	104	DESMONTE	9	4.80	ACARREO DE DESMONTE
1171	EXCAVADORA 330DL	7.83		0.33			0.33			1.33		0.33	1.66	3810	104	DESMONTE			CARGUIO DE DESMONTE
21209	VOLQUETE 17M3	6.33		0.33			0.33			1.33		0.33	1.66	3810	104	DESMONTE	9	4.30	ACARREO DE DESMONTE
21183	VOLQUETE 17M3	1.33		-			-			-			-	3810	104	DESMONTE	3	4.30	ACARREO DE DESMONTE
21221	VOLQUETE 17M3	8.00		0.33			0.33			1.33		0.33	1.66	3810	104	DESMONTE	14	4.30	ACARREO DE DESMONTE
21198	VOLQUETE 17M3	8.00		0.33			0.33			1.33		0.33	1.66	3810	104	DESMONTE	14	4.30	ACARREO DE DESMONTE
21135	VOLQUETE 17M3	8.00		0.33			0.33			1.33		0.33	1.66	3810	104	DESMONTE	14	4.30	ACARREO DE DESMONTE
21219	VOLQUETE 17M3	8.00		0.33			0.33			1.33		0.33	1.66	3810	104	DESMONTE	14	4.30	ACARREO DE DESMONTE
21214	VOLQUETE 17M3	8.00		0.33			0.33			1.33		0.33	1.66	3810	104	DESMONTE	14	4.30	ACARREO DE DESMONTE
21195	VOLQUETE 17M3	8.33		0.33			0.33		1.00	1.33		0.33	1.33	3810	104	DESMONTE	15	4.30	ACARREO DE DESMONTE
1238	TRACTOR DE ORUGAS D8T	5.17		0.33			0.33			1.17	3.00	0.33	4.50						EMPUJE DE DESMONTE
1253	TRACTOR DE ORUGAS D8T	6.17		0.33			0.33			2.17		0.33	2.50						EMPUJE DE DESMONTE
1608	MOTONIVELADORA 140H	3.00		0.33			3.67	4.00		3.00		0.33	3.33						MANTENIMIENTO DE VIAS
1707	RODILLO LISO CS533E	3.00		0.33			2.00	2.33				0.33	0.33						MANTENIMIENTO DE VIAS
1419	CARGADOR FRONTAL 966F	4.00		0.33			5.33	5.66				0.33	0.33						CONSTRUCCION DE BERMAS

OBSERVACIONES

- DEMORA EN VIAS POR ACCESOS ANGOSTOS
- TRASLADO DE PERFORADORA 30MIN

A.10. Rutas de acarreo de los minados



Figura a.7. Rutas de acarreo y zonas de descarga del minado Cerro Negro



Figura a. 7. Rutas de acarreo y zonas de descarga del minado Carachugo

A.11. Panel Fotográfico

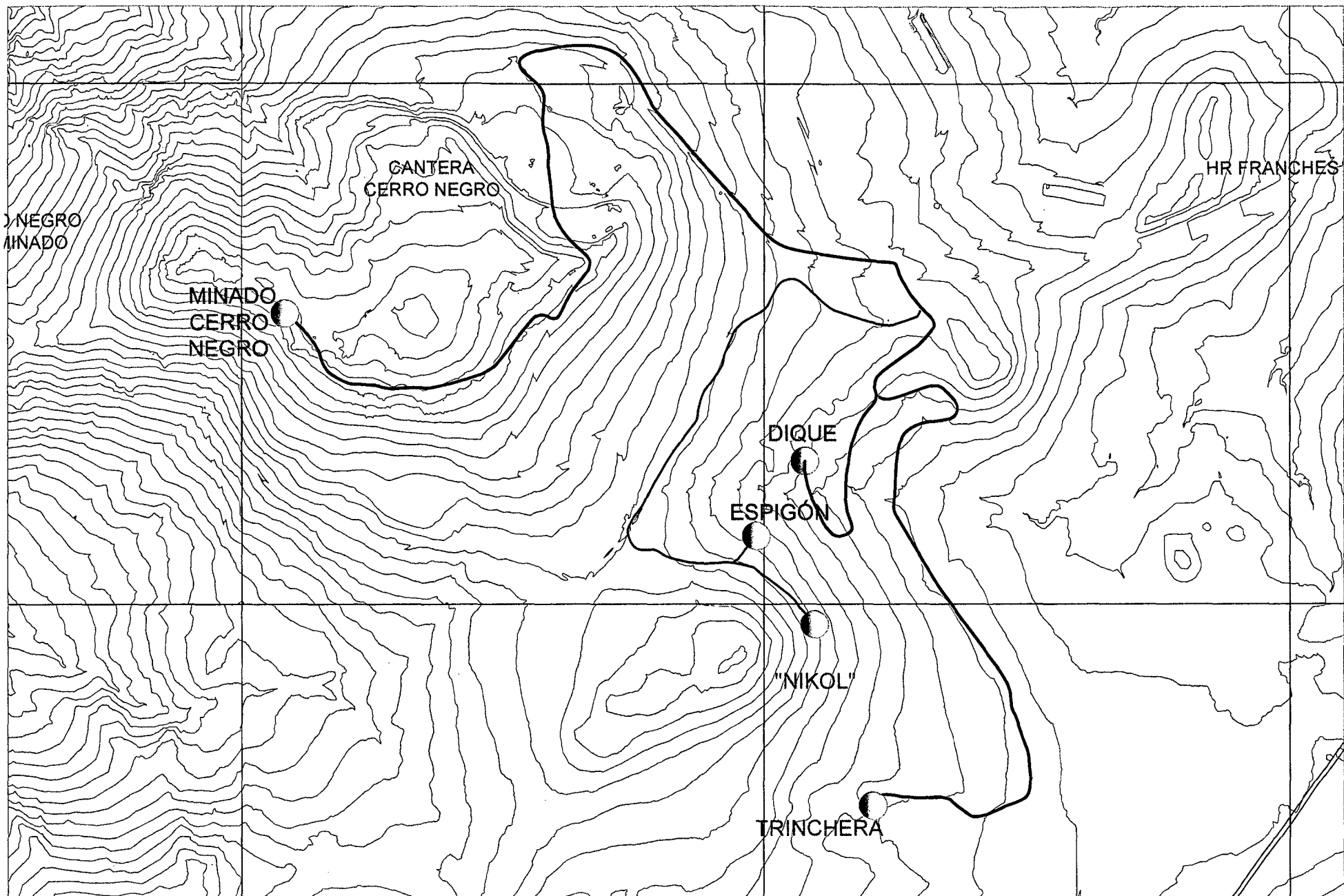

Foto 01. Carguío de volquete en minado

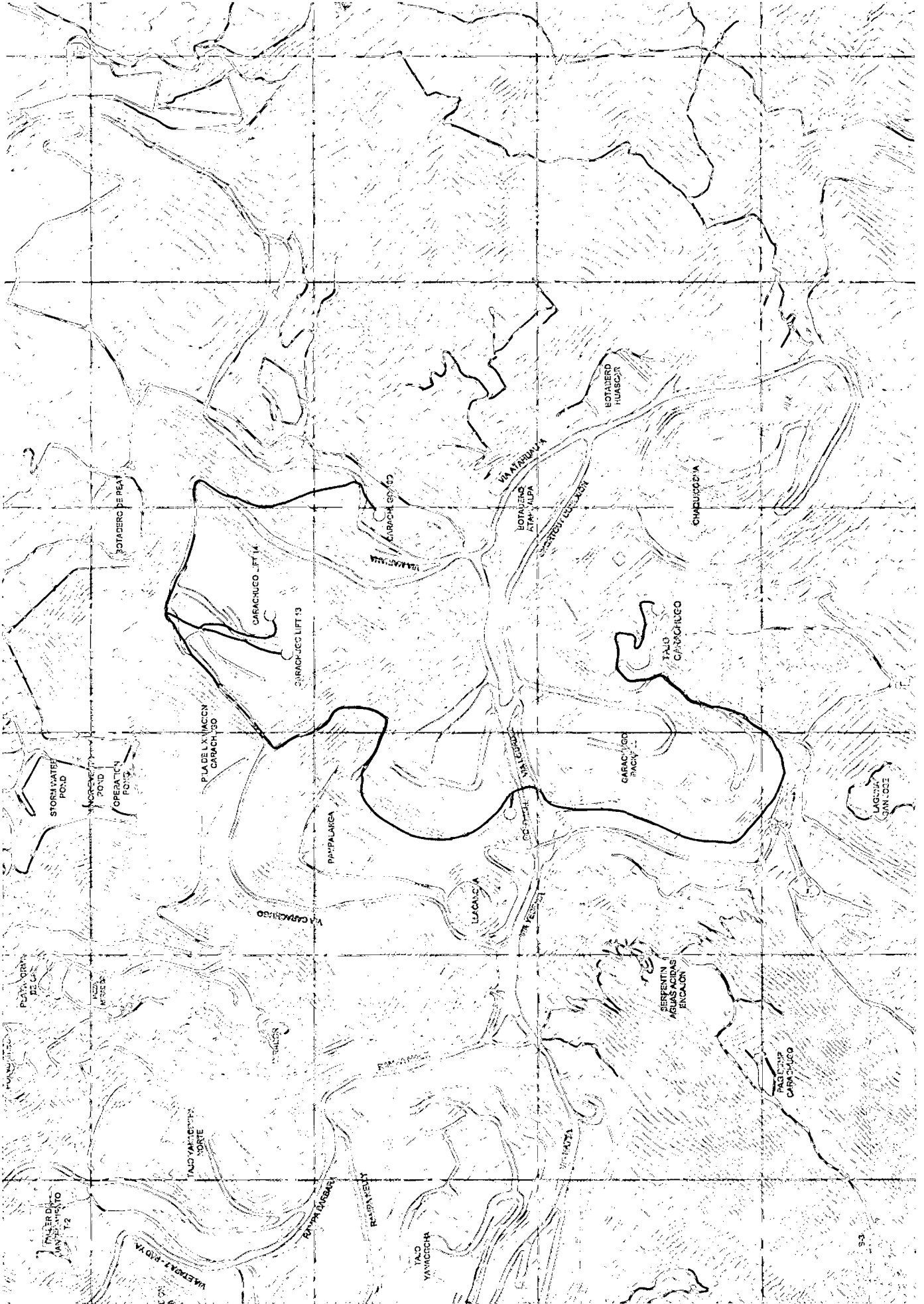

Foto 02. Empuje de material en PAD



Foto 03. Descarga de volquetes



Foto 04. Volquetes parqueados

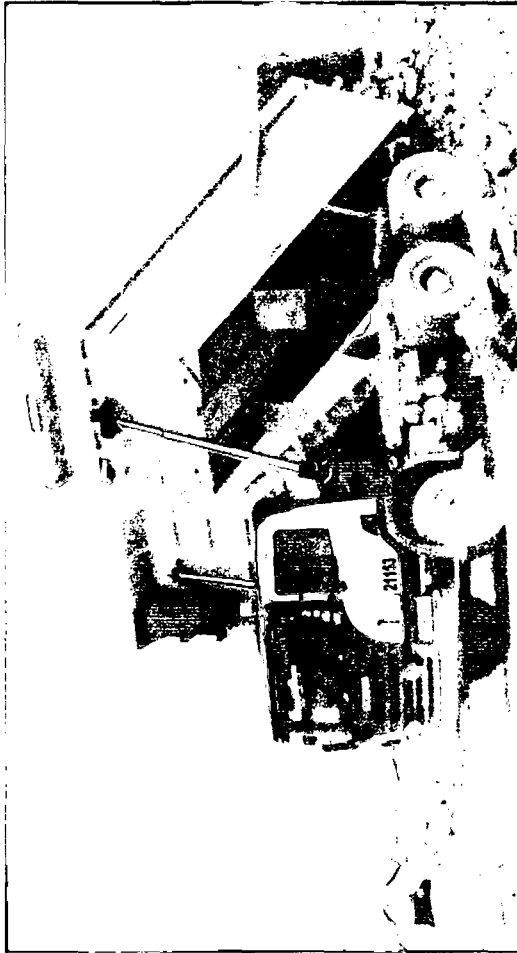

Foto 05. Cuadrilla de mecánicos

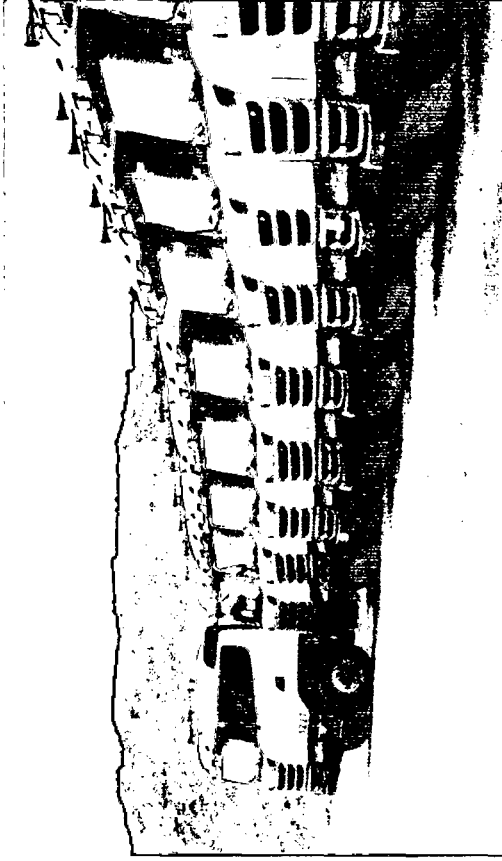

Foto 06. Acarreo de material

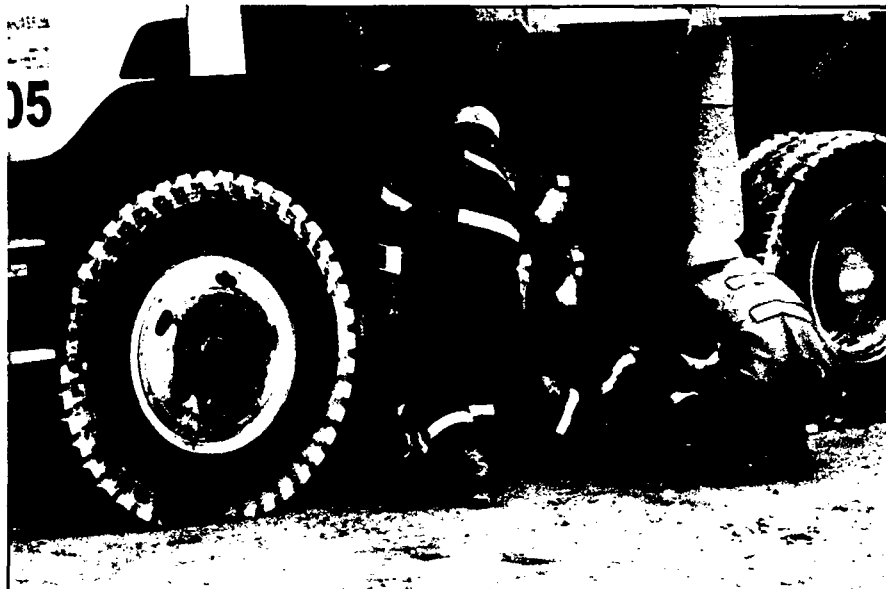

Foto 07. Movilización de tractor



Foto 08. Control topográfico

Tabla a.16: Resumen de los partes de controlador - Cerro Negro

Fecha	Turno	Codigo	Equipo	Hora efectiva	HORAS DISPONIBLES NO TRABAJADAS					HORAS NO TRABAJADAS					Banco	Poligono	Material	Viajes	Actividad			
					Voladura	Charla	Mai clima	Sin frente	Movilizaci on	Int. Vias	Eg. No disponible	Flota incompleta	Falla mecánica	Abast. Combust.						Sin operador		
mar-01-05-12	DIA	1174	EXCAVADORA HYUNDAI ROBEX 500	3.00								0.50	4.83									
mar-01-05-12	DIA	21170	VOLQUETE 15M3	2.00								0.50		6.00				3820	103	Desmonte	81	Carguio de desmonte
mar-01-05-12	DIA	21179	VOLQUETE 15M3	3.17								0.50		4.83				3820	103	Desmonte	6	Acarreo de desmonte
mar-01-05-12	DIA	21189	VOLQUETE 15M3	3.00								0.50		5.00				3820	103	Desmonte	7	Acarreo de desmonte
mar-01-05-12	DIA	21191	VOLQUETE 15M3	3.00								0.50		5.00				3820	103	Desmonte	7	Acarreo de desmonte
mar-01-05-12	DIA	21201	VOLQUETE 15M3	4.17								0.50		4.83				3820	103	Desmonte	9	Acarreo de desmonte
mar-01-05-12	DIA	21216	VOLQUETE 15M3	5.50								0.50		2.33	0.17			3820	103	Desmonte	11	Acarreo de desmonte
mar-01-05-12	DIA	21223	VOLQUETE 15M3	6.33								0.50		1.50	0.17			3820	103	Desmonte	14	Acarreo de desmonte
mar-01-05-12	DIA	1173	EXCAVADORA HYUNDAI ROBEX 500	4.00	0.50	0.33							2.17		0.33			3820	103	Desmonte	48	Carguio de desmonte
mar-01-05-12	DIA	1253	TRACTOR DE ORUGAS D8T	4.00	0.50	0.33							1.83		0.33							Empuje de desmonte
mar-01-05-12	DIA	21162	VOLQUETE 15M3	5.00	0.50	0.33	0.83						3.00		0.33			3820	103	Desmonte	12	Acarreo de desmonte
mar-01-05-12	DIA	21176	VOLQUETE 15M3	2.67	0.50	0.33	0.67						3.00	2.50	0.33			3820	103	Desmonte	5	Acarreo de desmonte
mar-01-05-12	DIA	21202	VOLQUETE 15M3	5.00	0.50	0.33	0.67						3.17		0.33			3820	103	Desmonte	12	Acarreo de desmonte
mar-01-05-12	DIA	21218	VOLQUETE 15M3	4.33	0.50	0.33	0.67						2.00	1.83	0.33			3820	103	Desmonte	9	Acarreo de desmonte
mar-01-05-12	DIA	21224	VOLQUETE 15M3	4.83	0.50	0.33	0.67						3.33		0.33			3820	103	Desmonte	10	Acarreo de desmonte
mié-02-05-12	DIA	1174	EXCAVADORA HYUNDAI ROBEX 500	6.50	2.50					1.00								3820	103	Desmonte	94	Carguio de desmonte
mié-02-05-12	DIA	21160	VOLQUETE 15M3	3.17	2.50					0.50								3820	103	Desmonte	7	Acarreo de desmonte
mié-02-05-12	DIA	21170	VOLQUETE 15M3	7.00	2.00					1.00				3.83				3820	103	Desmonte	17	Acarreo de desmonte
mié-02-05-12	DIA	21179	VOLQUETE 15M3	6.00	2.50					1.50								3820	103	Desmonte	13	Acarreo de desmonte
mié-02-05-12	DIA	21189	VOLQUETE 15M3	6.50	2.00					1.50								3820	103	Desmonte	14	Acarreo de desmonte
mié-02-05-12	DIA	21201	VOLQUETE 15M3	6.50	2.00					1.50								3820	103	Desmonte	14	Acarreo de desmonte
mié-02-05-12	DIA	21216	VOLQUETE 15M3	6.00	2.50					1.50								3820	103	Desmonte	13	Acarreo de desmonte
mié-02-05-12	DIA	21223	VOLQUETE 15M3	7.00	2.00					1.00								3820	103	Desmonte	16	Acarreo de desmonte
mié-02-05-12	DIA	1171	EXCAVADORA HYUNDAI ROBEX 500	1.00	2.50								6.33		0.17			3820	103	Desmonte	16	Carguio de desmonte
mié-02-05-12	DIA	21126	VOLQUETE 15M3	1.50	2.00									6.33	0.17			3820	103	Desmonte	3	Acarreo de desmonte
mié-02-05-12	DIA	21135	VOLQUETE 15M3	1.17	2.50									6.33				3820	103	Desmonte	2	Acarreo de desmonte
mié-02-05-12	DIA	21151	VOLQUETE 15M3	1.00	2.50									6.50				3820	103	Desmonte	2	Acarreo de desmonte
mié-02-05-12	DIA	21177	VOLQUETE 15M3	0.67	2.50									6.83				3820	103	Desmonte	1	Acarreo de desmonte
mié-02-05-12	DIA	21184	VOLQUETE 15M3	1.17	2.50									2.83				3820	103	Desmonte	2	Acarreo de desmonte
mié-02-05-12	DIA	21194	VOLQUETE 15M3	1.00	2.50									6.83				3820	103	Desmonte	2	Acarreo de desmonte
mié-02-05-12	DIA	21195	VOLQUETE 15M3	1.00	2.50									6.83				3820	103	Desmonte	2	Acarreo de desmonte
mié-02-05-12	DIA	21221	VOLQUETE 15M3	1.17	2.50									6.33				3820	103	Desmonte	2	Acarreo de desmonte
mié-02-05-12	DIA	1238	TRACTOR DE ORUGAS D8T	3.00	2.50																	Empuje de desmonte
mié-02-05-12	DIA	1173	EXCAVADORA HYUNDAI ROBEX 500	6.67	2.67					4.50												Empuje de desmonte
mié-02-05-12	DIA	1253	TRACTOR DE ORUGAS D8T	4.17	2.17													3820	103	Desmonte	84	Carguio de desmonte
mié-02-05-12	DIA	21191	VOLQUETE 15M3	3.67	2.50																	Empuje de desmonte
mié-02-05-12	DIA	21162	VOLQUETE 15M3	6.33	2.55													3820	103	Desmonte	8	Acarreo de desmonte
mié-02-05-12	DIA	21176	VOLQUETE 15M3	7.00	2.50													3820	103	Desmonte	13	Acarreo de desmonte
mié-02-05-12	DIA	21202	VOLQUETE 15M3	6.67	2.50													3820	103	Desmonte	16	Acarreo de desmonte
mié-02-05-12	DIA	21218	VOLQUETE 15M3	7.00	2.50													3820	103	Desmonte	15	Acarreo de desmonte
mié-02-05-12	DIA	21219	VOLQUETE 15M3	6.00	2.50													3820	103	Desmonte	16	Acarreo de desmonte
mié-02-05-12	DIA	21224	VOLQUETE 15M3	2.00	2.50													3820	103	Desmonte	12	Acarreo de desmonte
mié-02-05-12	DIA	1175	EXCAVADORA HYUNDAI ROBEX 500	8.33									4.83					3820	103	Desmonte	4	Acarreo de desmonte
jue-03-05-12	DIA	21135	VOLQUETE 15M3	7.83						1.00		0.50						3820	103	Desmonte	170	Carguio de desmonte
jue-03-05-12	DIA	21162	VOLQUETE 15M3	7.83						1.50	0.50							3820	103	Desmonte	15	Acarreo de desmonte
jue-03-05-12	DIA	21170	VOLQUETE 15M3	8.67						1.50	0.50							3820	103	Desmonte	15	Acarreo de desmonte
jue-03-05-12	DIA	21179	VOLQUETE 15M3	8.67						0.67	0.50							3820	103	Desmonte	17	Acarreo de desmonte
jue-03-05-12	DIA	21177	VOLQUETE 15M3	5.50						0.67	0.50							3820	103	Desmonte	17	Acarreo de desmonte
jue-03-05-12	DIA	21189	VOLQUETE 15M3	8.00						1.50	0.50			3.33				3820	103	Desmonte	10	Acarreo de desmonte
jue-03-05-12	DIA	21202	VOLQUETE 15M3	8.50						1.00	0.50							3820	103	Desmonte	15	Acarreo de desmonte
jue-03-05-12	DIA	21207	VOLQUETE 15M3	6.17						0.50	0.50			2.83				3820	103	Desmonte	16	Acarreo de desmonte
jue-03-05-12	DIA	21216	VOLQUETE 15M3	8.67						0.67	0.50							3820	103	Desmonte	12	Acarreo de desmonte
jue-03-05-12	DIA	21218	VOLQUETE 15M3	7.33						1.00				1.67				3820	103	Desmonte	17	Acarreo de desmonte
jue-03-05-12	DIA	21219	VOLQUETE 15M3	8.00						1.50	0.50							3820	103	Desmonte	13	Acarreo de desmonte
jue-03-05-12	DIA	21224	VOLQUETE 15M3	5.00						1.00				4.00				3820	103	Desmonte	14	Acarreo de desmonte
jue-03-05-12	DIA	1238	TRACTOR DE ORUGAS D8T	4.00						3.00												Empuje de desmonte
jue-03-05-12	DIA	1173	EXCAVADORA HYUNDAI ROBEX 500	8.00		0.33								1.33	0.33			3820	103	Desmonte	9	Acarreo de desmonte
jue-03-05-12	DIA	21126	VOLQUETE 15M3	8.33		0.33							1.00		0.33			3820	103	Desmonte	88	Carguio de desmonte
jue-03-05-12	DIA	21160	VOLQUETE 15M3	7.00		0.33								2.33	0.33			3820	103	Desmonte	15	Acarreo de desmonte
jue-03-05-12	DIA	21151	VOLQUETE 15M3	8.33		0.33							1.00		0.33			3820	103	Desmonte	10	Acarreo de desmonte
jue-03-05-12	DIA	21179	VOLQUETE 15M3	8.33		0.33							1.00		0.33			3820	103	Desmonte	15	Acarreo de desmonte
jue-03-05-12	DIA	21191	VOLQUETE 15M3	8.67		0.33							0.67		0.33			3820	103	Desmonte	15	Acarreo de desmonte
jue-03-05-12	DIA	21194	VOLQUETE 15M3	8.33		0.33							1.00		0.33			3820	103	Desmonte	15	Acarreo de desmonte
jue-03-05-12	DIA	1174	EXCAVADORA HYUNDAI ROBEX 500	7.00		0.33								2.33	0.33			3820	103	Desmonte	16	Acarreo de desmonte
jue-03-05-12	DIA	21119	VOLQUETE 15M3	8.17		0.33							1.17		0.33			3820	103	Desmonte	104	Carguio de desmonte
jue-03-05-12	DIA	21121	VOLQUETE 15M3	8.67		0.33							0.67		0.33			3820	103	Desmonte	17	Acarreo de desmonte
jue-03-05-12	DIA	21184	VOLQUETE 15M3	8.67		0.33							0.67		0.33			3820	103	Desmonte	18	Acarreo de desmonte
jue-03-05-12	DIA	21195	VOLQUETE 15M3	9.00		0.33							0.33		0.33			3820	103	Desmonte	18	Acarreo de desmonte

Fecha	Turno	Codigo	Equipo	Hora efectiva	HORAS DISPONIBLES-NO TRABAJADAS					HORAS NO TRABAJADAS					Banco	Poligono	Material	Viajes	Actividad			
					Voladura	Charla	Maf clima	Sin frente	Movilizaci on	Int. Vias	Eq. No disponible	Flota incompleta	Falla mecánica	Abast. Combust.						Sin operador		
jue-03-05-12	DIA	21201	VOLQUETE 15M3	8.00		0.33							1.33			0.33	3820	103	Desmonte	16	Acarreo de desmonte	
jue-03-05-12	DIA	21223	VOLQUETE 15M3	6.00		0.33							1.33			0.33	3820	103	Desmonte	16	Acarreo de desmonte	
jue-03-05-12	DIA	1253	TRACTOR DE ORUGAS D8T	7.00		0.33							0.33	1.00	0.33							Empuje de desmonte
vie-04-05-12	DIA	1175	EXCAVADORA HYUNDAI ROBEX 500	6.83	1.00					1.00	0.50		0.50			0.17	3820	103	Desmonte	129	Carguio de Desmonte	
vie-04-05-12	DIA	21126	VOLQUETE 15M3	6.50	1.00				0.50	1.50	0.50				0.17		3820	103	Desmonte	10	Acarreo de desmonte	
vie-04-05-12	DIA	21135	VOLQUETE 15M3	7.00	1.00				0.50	1.50	0.50				0.17		3820	103	Desmonte	12	Acarreo de desmonte	
vie-04-05-12	DIA	21170	VOLQUETE 15M3	7.83	1.00				0.50	0.67	0.50				0.17		3820	103	Desmonte	15	Acarreo de desmonte	
vie-04-05-12	DIA	21176	VOLQUETE 15M3	7.00	1.00				0.50	1.50	0.50				0.17		3820	103	Desmonte	11	Acarreo de desmonte	
vie-04-05-12	DIA	21184	VOLQUETE 15M3	7.00	1.00				0.50	1.50	0.50				0.17		3820	103	Desmonte	12	Acarreo de desmonte	
vie-04-05-12	DIA	21189	VOLQUETE 15M3	6.50	1.00				0.50	1.50	0.50				0.17		3820	103	Desmonte	9	Acarreo de desmonte	
vie-04-05-12	DIA	21194	VOLQUETE 15M3	7.00	1.00				0.50	1.50	0.50				0.17		3820	103	Desmonte	12	Acarreo de desmonte	
vie-04-05-12	DIA	21195	VOLQUETE 15M3	7.83	1.00				0.50	0.67	0.50				0.17		3820	103	Desmonte	14	Acarreo de desmonte	
vie-04-05-12	DIA	21201	VOLQUETE 15M3	7.00	1.00				0.50	1.50	0.50				0.17		3820	103	Desmonte	12	Acarreo de desmonte	
vie-04-05-12	DIA	21221	VOLQUETE 15M3	7.00	1.00				0.50	1.50	0.50				0.17		3820	103	Desmonte	12	Acarreo de desmonte	
vie-04-05-12	DIA	21224	VOLQUETE 15M3	6.67	1.00				0.50	1.50	0.50				0.17	0.33	3820	103	Desmonte	10	Acarreo de desmonte	
vie-04-05-12	DIA	1238	TRACTOR DE ORUGAS D8T	3.50	1.00				0.50		0.50				0.17							Empuje de desmonte
vie-04-05-12	DIA	1174	EXCAVADORA HYUNDAI ROBEX 500	7.33	1.33	0.33		0.67							0.33		3820	103	Desmonte	87	Carguio de Desmonte	
vie-04-05-12	DIA	1253	TRACTOR DE ORUGAS D8T	3.50	1.33	0.33		0.67			0.33				0.33							Empuje de desmonte
vie-04-05-12	DIA	21162	VOLQUETE 15M3	6.67	1.33	0.33		0.67						0.67	0.33		3820	103	Desmonte	11	Acarreo de desmonte	
vie-04-05-12	DIA	21207	VOLQUETE 15M3	5.33	1.33	0.33		0.67							0.33		3820	103	Desmonte	9	Acarreo de desmonte	
vie-04-05-12	DIA	21160	VOLQUETE 15M3	7.67	1.33	0.33		0.33							0.33		3820	103	Desmonte	14	Acarreo de desmonte	
vie-04-05-12	DIA	21223	VOLQUETE 15M3	7.67	1.33	0.33		0.33							0.33		3820	103	Desmonte	14	Acarreo de desmonte	
vie-04-05-12	DIA	21219	VOLQUETE 15M3	7.00	1.33	0.33		0.67							0.33	0.33	3820	103	Desmonte	12	Acarreo de desmonte	
vie-04-05-12	DIA	21179	VOLQUETE 15M3	7.33	1.33	0.33		0.67							0.33		3820	103	Desmonte	13	Acarreo de desmonte	
vie-04-05-12	DIA	21202	VOLQUETE 15M3	7.00	1.33	0.33		0.33							0.33		3820	103	Desmonte	14	Acarreo de desmonte	
lun-07-05-12	DIA	1175	EXCAVADORA HYUNDAI ROBEX 500	6.50	1.33	0.33						0.67			0.33		3810	104	Desmonte	122	Carguio de Desmonte	
lun-07-05-12	DIA	21170	VOLQUETE 15M3	6.00	1.33	0.33						1.00	1.00	0.33			3810	104	Desmonte	10	Acarreo de desmonte	
lun-07-05-12	DIA	21194	VOLQUETE 15M3	6.50	1.33	0.33						1.50			0.33		3810	104	Desmonte	11	Acarreo de desmonte	
lun-07-05-12	DIA	21201	VOLQUETE 15M3	6.50	1.33	0.33						1.50			0.33		3810	104	Desmonte	11	Acarreo de desmonte	
lun-07-05-12	DIA	21207	VOLQUETE 15M3	6.00	1.33	0.33						2.00			0.33		3810	104	Desmonte	10	Acarreo de desmonte	
lun-07-05-12	DIA	21179	VOLQUETE 15M3	6.50	1.33	0.33						1.50			0.33		3810	104	Desmonte	11	Acarreo de desmonte	
lun-07-05-12	DIA	21219	VOLQUETE 15M3	6.50	1.33	0.33						1.50			0.33		3810	104	Desmonte	11	Acarreo de desmonte	
lun-07-05-12	DIA	21195	VOLQUETE 15M3	7.00	1.33	0.33						1.00			0.33		3810	104	Desmonte	12	Acarreo de desmonte	
lun-07-05-12	DIA	21224	VOLQUETE 15M3	7.00	1.33	0.33						1.00			0.33		3810	104	Desmonte	12	Acarreo de desmonte	
lun-07-05-12	DIA	21202	VOLQUETE 15M3	7.00	1.33	0.33						1.00			0.33		3810	104	Desmonte	12	Acarreo de desmonte	
lun-07-05-12	DIA	21176	VOLQUETE 15M3	6.50	1.33	0.33						1.50			0.33		3810	104	Desmonte	11	Acarreo de desmonte	
lun-07-05-12	DIA	21221	VOLQUETE 15M3	6.50	1.33	0.33						1.50			0.33		3810	104	Desmonte	11	Acarreo de desmonte	
lun-07-05-12	DIA	1171	EXCAVADORA HYUNDAI ROBEX 500	5.33	1.33	0.33						1.00			0.33		3810	104	Desmonte	72	Carguio de Desmonte	
lun-07-05-12	DIA	21162	VOLQUETE 15M3	7.33	1.33	0.33						0.67			0.33		3810	104	Desmonte	11	Acarreo de desmonte	
lun-07-05-12	DIA	21189	VOLQUETE 15M3	6.67	1.33	0.33						1.33			0.33		3810	104	Desmonte	10	Acarreo de desmonte	
lun-07-05-12	DIA	21184	VOLQUETE 15M3	6.67	1.33	0.33						1.33			0.33		3810	104	Desmonte	10	Acarreo de desmonte	
lun-07-05-12	DIA	21223	VOLQUETE 15M3	6.67	1.33	0.33						1.33			0.33		3810	104	Desmonte	10	Acarreo de desmonte	
lun-07-05-12	DIA	21135	VOLQUETE 15M3	6.67	1.33	0.33						1.33			0.33		3810	104	Desmonte	10	Acarreo de desmonte	
lun-07-05-12	DIA	21160	VOLQUETE 15M3	6.67	1.33	0.33						1.33			0.33		3810	104	Desmonte	10	Acarreo de desmonte	
lun-07-05-12	DIA	21126	VOLQUETE 15M3	4.33	1.33	0.33									0.33		3810	104	Desmonte	7	Acarreo de desmonte	
lun-07-05-12	DIA	21177	VOLQUETE 15M3	2.33	1.33	0.33									0.33		3810	104	Desmonte	4	Acarreo de desmonte	
lun-07-05-12	DIA	1174	EXCAVADORA HYUNDAI ROBEX 500	3.50	1.33	0.33						0.50			0.33		3810	104	Desmonte	39	Carguio de Desmonte	
lun-07-05-12	DIA	21172	VOLQUETE 15M3	3.33													3810	104	Desmonte	5	Acarreo de desmonte	
lun-07-05-12	DIA	21227	VOLQUETE 15M3	3.33													3810	104	Desmonte	5	Acarreo de desmonte	
lun-07-05-12	DIA	21216	VOLQUETE 15M3	3.33													3810	104	Desmonte	5	Acarreo de desmonte	
lun-07-05-12	DIA	21191	VOLQUETE 15M3	3.33													3810	104	Desmonte	5	Acarreo de desmonte	
lun-07-05-12	DIA	21209	VOLQUETE 15M3	3.00													3810	104	Desmonte	4	Acarreo de desmonte	
lun-07-05-12	DIA	21214	VOLQUETE 15M3	3.33	1.33	0.33									0.33		3810	104	Desmonte	5	Acarreo de desmonte	
lun-07-05-12	DIA	21230	VOLQUETE 15M3	3.33	1.33	0.33									0.33		3810	104	Desmonte	5	Acarreo de desmonte	
lun-07-05-12	DIA	21166	VOLQUETE 15M3	3.33	1.33	0.33									0.33		3810	104	Desmonte	5	Acarreo de desmonte	
lun-07-05-12	DIA	1238	TRACTOR DE ORUGAS D8T	4.00	1.33	0.33							3.00		0.33							Empuje de desmonte
lun-07-05-12	DIA	1253	TRACTOR DE ORUGAS D8T	4.33	1.33	0.33								3.33	0.33							Empuje de desmonte
lun-07-05-12	NOCHE	1175	EXCAVADORA HYUNDAI ROBEX 500	5.17	0.33						0.50		3.00				3810	104	Desmonte	82	Carguio de Desmonte	
lun-07-05-12	NOCHE	21135	VOLQUETE 15M3	5.50	0.33				3.00		0.50						3810	104	Desmonte	8	Acarreo de desmonte	
lun-07-05-12	NOCHE	21151	VOLQUETE 15M3	5.50	0.33				3.00		0.50						3810	104	Desmonte	8	Acarreo de desmonte	
lun-07-05-12	NOCHE	21160	VOLQUETE 15M3	6.00	0.33				2.50		0.50						3810	104	Desmonte	9	Acarreo de desmonte	
lun-07-05-12	NOCHE	21162	VOLQUETE 15M3	5.50	0.33				3.00		0.50						3810	104	Desmonte	8	Acarreo de desmonte	
lun-07-05-12	NOCHE	21172	VOLQUETE 15M3	6.50	0.33				2.00		0.50						3810	104	Desmonte	10	Acarreo de desmonte	
lun-07-05-12	NOCHE	21184	VOLQUETE 15M3	5.00	0.33				3.00		0.50						3810	104	Desmonte	7	Acarreo de desmonte	
lun-07-05-12	NOCHE	21194	VOLQUETE 15M3	5.50	0.33				3.00		0.50						3810	104	Desmonte	8	Acarreo de desmonte	
lun-07-05-12	NOCHE	21207	VOLQUETE 15M3	5.50	0.33				3.00		0.50						3810	104	Desmonte	8	Acarreo de desmonte	
lun-07-05-12	NOCHE	21216	VOLQUETE 15M3	5.50	0.33				3.00		0.50						3810	104	Desmonte	8	Acarreo de desmonte	
lun-07-05-12	NOCHE	21230	VOLQUETE 15M3	5.50	0.33				3.00		0.50						3810	104	Desmonte	8	Acarreo de desmonte	
lun-07-05-12	NOCHE	1253	TRACTOR DE ORUGAS D8T	5.00				2.50				0.50										Empuje de desmonte

Fecha	Turno	Codigo	Equipo	Hora efectiva	HORAS DISPONIBLES NO TRABAJADAS						HORAS NO TRABAJADAS					Banco	Poligono	Material	Viajes	Actividad
					Voladura	Charla	Mal clima	Sin frente	Movilizaci on	Int. Vias	Eq. No disponible	Flota Incompleta	Falla mecánica	Abast. Combust.	Sin operador					
lun-07-05-12	NOCHE	1238	TRACTOR DE ORUGAS D8T	4.00				3.50				0.50						Desmorte		Empuje de desmorte
lun-07-05-12	NOCHE	1171	EXCAVADORA HYUNDAI ROBEX 500	5.50												3810	104	Desmorte	59	Carguio de Desmorte
lun-07-05-12	NOCHE	21177	VOLQUETE 15M3	6.50	0.50				2.00			0.50	2.00			3810	104	Desmorte	9	Acarreo de desmorte
lun-07-05-12	NOCHE	21179	VOLQUETE 15M3	4.50	0.50				2.00			0.50				3810	104	Desmorte	6	Acarreo de desmorte
lun-07-05-12	NOCHE	21176	VOLQUETE 15M3	6.50	0.50				2.00			0.50		1.50		3810	104	Desmorte	9	Acarreo de desmorte
lun-07-05-12	NOCHE	21191	VOLQUETE 15M3	6.00	0.50				2.00			0.50				3810	104	Desmorte	8	Acarreo de desmorte
lun-07-05-12	NOCHE	21195	VOLQUETE 15M3	6.50	0.50				2.00			0.50				3810	104	Desmorte	9	Acarreo de desmorte
lun-07-05-12	NOCHE	21219	VOLQUETE 15M3	6.50	0.50				2.00			0.50				3810	104	Desmorte	9	Acarreo de desmorte
lun-07-05-12	NOCHE	21223	VOLQUETE 15M3	6.50	0.50				2.00			0.50				3810	104	Desmorte	9	Acarreo de desmorte
lun-07-05-12	NOCHE	1174	EXCAVADORA HYUNDAI ROBEX 500	5.50									2.50			3810	104	Desmorte	58	Carguio de Desmorte
lun-07-05-12	NOCHE	21126	VOLQUETE 15M3	4.83	0.50				2.50			0.50		0.67		3810	104	Desmorte	6	Acarreo de desmorte
lun-07-05-12	NOCHE	21170	VOLQUETE 15M3	6.00	0.50				2.50			0.50				3810	104	Desmorte	9	Acarreo de desmorte
lun-07-05-12	NOCHE	21189	VOLQUETE 15M3	5.50	0.50				2.50			0.50				3810	104	Desmorte	8	Acarreo de desmorte
lun-07-05-12	NOCHE	21201	VOLQUETE 15M3	5.50	0.50				2.50			0.50				3810	104	Desmorte	8	Acarreo de desmorte
lun-07-05-12	NOCHE	21202	VOLQUETE 15M3	6.00	0.50				2.50			0.50				3810	104	Desmorte	10	Acarreo de desmorte
lun-07-05-12	NOCHE	21214	VOLQUETE 15M3	5.50	0.50				2.50			0.50				3810	104	Desmorte	8	Acarreo de desmorte
lun-07-05-12	NOCHE	21221	VOLQUETE 15M3	6.00	0.50				2.50			0.50				3810	104	Desmorte	9	Acarreo de desmorte
mar-08-05-12	DIA	1174	EXCAVADORA HYUNDAI ROBEX 500	7.00			0.33						1.33			3810	104	Desmorte	117	Carguio de Desmorte
mar-08-05-12	DIA	21218	VOLQUETE 15M3	8.67			0.33						1.67			3810	104	Desmorte	13	Acarreo de desmorte
mar-08-05-12	DIA	21191	VOLQUETE 15M3	8.67			0.33						1.67			3810	104	Desmorte	13	Acarreo de desmorte
mar-08-05-12	DIA	21223	VOLQUETE 15M3	8.67			0.33						1.67			3810	104	Desmorte	13	Acarreo de desmorte
mar-08-05-12	DIA	21177	VOLQUETE 15M3	8.67			0.33						1.67			3810	104	Desmorte	13	Acarreo de desmorte
mar-08-05-12	DIA	21176	VOLQUETE 15M3	8.67			0.33						1.67			3810	104	Desmorte	13	Acarreo de desmorte
mar-08-05-12	DIA	21170	VOLQUETE 15M3	8.67			0.33						1.67			3810	104	Desmorte	13	Acarreo de desmorte
mar-08-05-12	DIA	21201	VOLQUETE 15M3	8.67			0.33						1.67			3810	104	Desmorte	13	Acarreo de desmorte
mar-08-05-12	DIA	21166	VOLQUETE 15M3	8.67			0.33						1.67			3810	104	Desmorte	13	Acarreo de desmorte
mar-08-05-12	DIA	21179	VOLQUETE 15M3	8.67			0.33						1.67			3810	104	Desmorte	13	Acarreo de desmorte
mar-08-05-12	DIA	1175	EXCAVADORA HYUNDAI ROBEX 500	7.50			0.33						1.83			3810	104	Desmorte	119	Carguio de Desmorte
mar-08-05-12	DIA	21151	VOLQUETE 15M3	8.00			0.33						1.33			3810	104	Desmorte	12	Acarreo de desmorte
mar-08-05-12	DIA	21202	VOLQUETE 15M3	8.00			0.33						1.33			3810	104	Desmorte	12	Acarreo de desmorte
mar-08-05-12	DIA	21216	VOLQUETE 15M3	8.00			0.33						1.33			3810	104	Desmorte	12	Acarreo de desmorte
mar-08-05-12	DIA	21162	VOLQUETE 15M3	8.00			0.33						1.33			3810	104	Desmorte	12	Acarreo de desmorte
mar-08-05-12	DIA	21186	VOLQUETE 15M3	7.50			0.33						1.33			3810	104	Desmorte	11	Acarreo de desmorte
mar-08-05-12	DIA	21227	VOLQUETE 15M3	7.33			0.33						1.00			3810	104	Desmorte	12	Acarreo de desmorte
mar-08-05-12	DIA	21207	VOLQUETE 15M3	7.00			0.33						2.33			3810	104	Desmorte	10	Acarreo de desmorte
mar-08-05-12	DIA	21194	VOLQUETE 15M3	7.00			0.33						1.00			3810	104	Desmorte	10	Acarreo de desmorte
mar-08-05-12	DIA	21160	VOLQUETE 15M3	7.00			0.33						1.00	1.33		3810	104	Desmorte	10	Acarreo de desmorte
mar-08-05-12	DIA	21224	VOLQUETE 15M3	6.50			0.33						1.33	1.50		3810	104	Desmorte	9	Acarreo de desmorte
mar-08-05-12	DIA	21126	VOLQUETE 15M3	6.50			0.33						1.83	1.00		3810	104	Desmorte	9	Acarreo de desmorte
mar-08-05-12	DIA	1171	EXCAVADORA HYUNDAI ROBEX 500	7.33			0.33						1.33		0.33	3810	104	Desmorte	97	Carguio de Desmorte
mar-08-05-12	DIA	21209	VOLQUETE 15M3	6.33			0.33						1.33		0.33	3810	104	Desmorte	9	Acarreo de desmorte
mar-08-05-12	DIA	21183	VOLQUETE 15M3	1.33												3810	104	Desmorte	3	Acarreo de desmorte
mar-08-05-12	DIA	21221	VOLQUETE 15M3	8.00			0.33						1.33		0.33	3810	104	Desmorte	14	Acarreo de desmorte
mar-08-05-12	DIA	21198	VOLQUETE 15M3	8.00			0.33						1.33		0.33	3810	104	Desmorte	14	Acarreo de desmorte
mar-08-05-12	DIA	21135	VOLQUETE 15M3	8.00			0.33						1.33		0.33	3810	104	Desmorte	14	Acarreo de desmorte
mar-08-05-12	DIA	21219	VOLQUETE 15M3	8.00			0.33						1.33		0.33	3810	104	Desmorte	14	Acarreo de desmorte
mar-08-05-12	DIA	21214	VOLQUETE 15M3	8.00			0.33						1.33		0.33	3810	104	Desmorte	14	Acarreo de desmorte
mar-08-05-12	DIA	21195	VOLQUETE 15M3	8.33			0.33						1.00		0.33	3810	104	Desmorte	15	Acarreo de desmorte
mar-08-05-12	DIA	1238	TRACTOR DE ORUGAS D8T	4.17			0.33						1.17		0.33			Desmorte		Empuje de desmorte
mar-08-05-12	DIA	1253	TRACTOR DE ORUGAS D8T	5.17			0.33						2.17		0.33			Desmorte		Empuje de desmorte
mar-08-05-12	NOCHE	1171	EXCAVADORA HYUNDAI ROBEX 500	6.83			1.00									3810	104	Desmorte	64	Carguio de Desmorte
mar-08-05-12	NOCHE	21176	VOLQUETE 15M3	6.50			1.00								0.50	3810	104	Desmorte	9	Acarreo de desmorte
mar-08-05-12	NOCHE	21177	VOLQUETE 15M3	7.00			1.00									3810	104	Desmorte	10	Acarreo de desmorte
mar-08-05-12	NOCHE	21183	VOLQUETE 15M3	7.50			1.00									3810	104	Desmorte	12	Acarreo de desmorte
mar-08-05-12	NOCHE	21195	VOLQUETE 15M3	7.50			1.00									3810	104	Desmorte	11	Acarreo de desmorte
mar-08-05-12	NOCHE	21216	VOLQUETE 15M3	7.50			1.00									3810	104	Desmorte	12	Acarreo de desmorte
mar-08-05-12	NOCHE	21218	VOLQUETE 15M3	7.00			1.00								0.50	3810	104	Desmorte	10	Acarreo de desmorte
mar-08-05-12	NOCHE	1174	EXCAVADORA HYUNDAI ROBEX 500	6.50			1.00								0.17	3810	104	Desmorte	81	Carguio de Desmorte
mar-08-05-12	NOCHE	21126	VOLQUETE 15M3	7.50			1.00									3810	104	Desmorte	11	Acarreo de desmorte
mar-08-05-12	NOCHE	21160	VOLQUETE 15M3	7.50			1.00									3810	104	Desmorte	12	Acarreo de desmorte
mar-08-05-12	NOCHE	21170	VOLQUETE 15M3	7.50			1.00									3810	104	Desmorte	12	Acarreo de desmorte
mar-08-05-12	NOCHE	21202	VOLQUETE 15M3	7.50			1.00									3810	104	Desmorte	12	Acarreo de desmorte
mar-08-05-12	NOCHE	21221	VOLQUETE 15M3	7.50			1.00									3810	104	Desmorte	12	Acarreo de desmorte
mar-08-05-12	NOCHE	21223	VOLQUETE 15M3	7.50			1.00									3810	104	Desmorte	11	Acarreo de desmorte
mar-08-05-12	NOCHE	21127	VOLQUETE 15M3	7.50			1.00									3810	104	Desmorte	11	Acarreo de desmorte
mar-08-05-12	NOCHE	1175	EXCAVADORA HYUNDAI ROBEX 500	6.83			1.00									3810	104	Desmorte	98	Carguio de Desmorte
mar-08-05-12	NOCHE	21151	VOLQUETE 15M3	7.50			1.00									3810	104	Desmorte	11	Acarreo de desmorte
mar-08-05-12	NOCHE	21179	VOLQUETE																	

Fecha	Turno	Codigo	Equipo	Hora efectiva	HORAS DISPONIBLES NO TRABAJADAS					HORAS NO TRABAJADAS					Banco	Poligono	Material	Viajes	Actividad	
					Voladura	Charla	Mal clima	Sin frenie	Movilizaci on	Int. Vias	Eq. No disponible	Fleota incompleta	Falla mecánica	Abast. Combust.						Sin operador
mar-08-05-12	NOCHE	21188	VOLQUETE 15M3	7.00		1.00					0.50					3810	104	Desmonte	10	Acarreo de desmonte
mar-08-05-12	NOCHE	21191	VOLQUETE 15M3	6.83		1.00					0.50			0.17		3810	104	Desmonte	10	Acarreo de desmonte
mar-08-05-12	NOCHE	21194	VOLQUETE 15M3	5.50		1.00					0.50		1.50			3810	104	Desmonte	8	Acarreo de desmonte
mar-08-05-12	NOCHE	21201	VOLQUETE 15M3	6.00		1.00					0.50		1.50			3810	104	Desmonte	9	Acarreo de desmonte
mar-08-05-12	NOCHE	21207	VOLQUETE 15M3	7.00		1.00					0.50					3810	104	Desmonte	10	Acarreo de desmonte
mar-08-05-12	NOCHE	21219	VOLQUETE 15M3	6.33		1.00					0.50			0.17		3810	104	Desmonte	9	Acarreo de desmonte
mar-08-05-12	NOCHE	21224	VOLQUETE 15M3	6.00		1.00					0.50		2.00			3810	104	Desmonte	9	Acarreo de desmonte
mar-08-05-12	NOCHE	1253	TRACTOR DE ORUGAS D8T	4.00		1.00			2.50		0.50							Desmonte		Empuje de Desmonte
mar-08-05-12	NOCHE	1238	TRACTOR DE ORUGAS D8T	5.00		1.00			1.50		0.50							Desmonte		Empuje de Desmonte
mié-09-05-12	DIA	1175	EXCAVADORA HYUNDAI ROBEX 500	7.50	1.00	0.33							0.83		0.33	3810	104	Desmonte	144	Carguio de Desmonte
mié-09-05-12	DIA	21223	VOLQUETE 15M3	8.67	1.00	0.33									0.33	3810	104	Desmonte	14	Acarreo de desmonte
mié-09-05-12	DIA	21177	VOLQUETE 15M3	8.17	1.00	0.33							0.17		0.33	3810	104	Desmonte	13	Acarreo de desmonte
mié-09-05-12	DIA	21195	VOLQUETE 15M3	9.00	0.67	0.33									0.33	3810	104	Desmonte	15	Acarreo de desmonte
mié-09-05-12	DIA	21184	VOLQUETE 15M3	8.67	1.00	0.33									0.33	3810	104	Desmonte	14	Acarreo de desmonte
mié-09-05-12	DIA	21166	VOLQUETE 15M3	8.67	1.00	0.33									0.33	3810	104	Desmonte	14	Acarreo de desmonte
mié-09-05-12	DIA	21160	VOLQUETE 15M3	9.00	0.50	0.33									0.33	3810	104	Desmonte	16	Acarreo de desmonte
mié-09-05-12	DIA	21216	VOLQUETE 15M3	8.00	0.50	0.33									0.33	3810	104	Desmonte	15	Acarreo de desmonte
mié-09-05-12	DIA	21191	VOLQUETE 15M3	2.00	1.00	0.33									0.33	3810	104	Desmonte	3	Acarreo de desmonte
mié-09-05-12	DIA	21221	VOLQUETE 15M3	8.67	1.00	0.33									0.33	3810	104	Desmonte	14	Acarreo de desmonte
mié-09-05-12	DIA	21189	VOLQUETE 15M3	8.67	1.00	0.33									0.33	3810	104	Desmonte	14	Acarreo de desmonte
mié-09-05-12	DIA	21227	VOLQUETE 15M3	7.00	1.00	0.33									0.33	3810	104	Desmonte	14	Acarreo de desmonte
mié-09-05-12	DIA	1171	EXCAVADORA HYUNDAI ROBEX 500	8.33	1.00	0.33									0.33	3810	104	Desmonte	103	Carguio de Desmonte
mié-09-05-12	DIA	21151	VOLQUETE 15M3	8.50	1.00	0.33									0.33	3810	104	Desmonte	14	Acarreo de desmonte
mié-09-05-12	DIA	21194	VOLQUETE 15M3	8.50	1.00	0.33									0.33	3810	104	Desmonte	14	Acarreo de desmonte
mié-09-05-12	DIA	21207	VOLQUETE 15M3	9.00	0.67	0.33									0.33	3810	104	Desmonte	15	Acarreo de desmonte
mié-09-05-12	DIA	21202	VOLQUETE 15M3	8.50	1.00	0.33									0.33	3810	104	Desmonte	14	Acarreo de desmonte
mié-09-05-12	DIA	21176	VOLQUETE 15M3	9.00	0.67	0.33									0.33	3810	104	Desmonte	14	Acarreo de desmonte
mié-09-05-12	DIA	21162	VOLQUETE 15M3	7.00	1.00	0.33									0.33	3810	104	Desmonte	12	Acarreo de desmonte
mié-09-05-12	DIA	21209	VOLQUETE 15M3	6.33	1.00	0.33									0.33	3810	104	Desmonte	11	Acarreo de desmonte
mié-09-05-12	DIA	21119	VOLQUETE 15M3	4.33	1.00	0.33									0.33	3810	104	Desmonte	8	Acarreo de desmonte
mié-09-05-12	DIA	1174	EXCAVADORA HYUNDAI ROBEX 500	8.17	1.00	0.33							0.17		0.33	3810	104	Desmonte	106	Carguio de Desmonte
mié-09-05-12	DIA	21126	VOLQUETE 15M3	8.00	1.00	0.33									0.33	3810	104	Desmonte	14	Acarreo de desmonte
mié-09-05-12	DIA	21214	VOLQUETE 15M3	8.33	1.00	0.33									0.33	3810	104	Desmonte	14	Acarreo de desmonte
mié-09-05-12	DIA	21201	VOLQUETE 15M3	8.67	1.00	0.33									0.33	3810	104	Desmonte	15	Acarreo de desmonte
mié-09-05-12	DIA	21179	VOLQUETE 15M3	8.67	1.00	0.33									0.33	3810	104	Desmonte	15	Acarreo de desmonte
mié-09-05-12	DIA	21230	VOLQUETE 15M3	8.33	1.00	0.33									0.33	3810	104	Desmonte	14	Acarreo de desmonte
mié-09-05-12	DIA	21170	VOLQUETE 15M3	8.33	1.00	0.33									0.33	3810	104	Desmonte	14	Acarreo de desmonte
mié-09-05-12	DIA	21214	VOLQUETE 15M3	4.00	1.00	0.33									0.33	3810	104	Desmonte	7	Acarreo de desmonte
mié-09-05-12	DIA	21183	VOLQUETE 15M3	7.83	1.00	0.33							0.50		0.33	3810	104	Desmonte	13	Acarreo de desmonte
mié-09-05-12	DIA	1238	TRACTOR DE ORUGAS D8T	4.00	1.00	0.33									0.33	3810	104	Desmonte		Empuje de desmonte
mié-09-05-12	DIA	1253	TRACTOR DE ORUGAS D8T	6.00	1.00	0.33									0.83	3810	104	Desmonte		Empuje de desmonte
mié-09-05-12	NOCHE	1171	EXCAVADORA HYUNDAI ROBEX 500	8.00							0.50		0.33		0.17	3810	104	Desmonte	103	Carguio de Desmonte
mié-09-05-12	NOCHE	21191	VOLQUETE 15M3	7.50						0.50	0.50				0.50	3810	104	Desmonte	12	Acarreo de desmonte
mié-09-05-12	NOCHE	21194	VOLQUETE 15M3	8.50						0.50	0.50					3810	104	Desmonte	14	Acarreo de desmonte
mié-09-05-12	NOCHE	21195	VOLQUETE 15M3	8.50						0.50	0.50					3810	104	Desmonte	14	Acarreo de desmonte
mié-09-05-12	NOCHE	21201	VOLQUETE 15M3	8.00						0.50	0.50					3810	104	Desmonte	13	Acarreo de desmonte
mié-09-05-12	NOCHE	21202	VOLQUETE 15M3	6.00						0.50	0.50					3810	104	Desmonte	10	Acarreo de desmonte
mié-09-05-12	NOCHE	21207	VOLQUETE 15M3	8.50						0.50	0.50			3.00		3810	104	Desmonte	14	Acarreo de desmonte
mié-09-05-12	NOCHE	21209	VOLQUETE 15M3	8.00						0.50	0.50					3810	104	Desmonte	13	Acarreo de desmonte
mié-09-05-12	NOCHE	21212	VOLQUETE 15M3	8.00						0.50	0.50					3810	104	Desmonte	13	Acarreo de desmonte
mié-09-05-12	NOCHE	1174	EXCAVADORA HYUNDAI ROBEX 500	8.00						0.50	0.50		0.33		0.17	3810	104	Desmonte	101	Carguio de Desmonte
mié-09-05-12	NOCHE	21216	VOLQUETE 15M3	8.00						0.50	0.50					3810	104	Desmonte	13	Acarreo de desmonte
mié-09-05-12	NOCHE	21218	VOLQUETE 15M3	8.00						0.50	0.50					3810	104	Desmonte	13	Acarreo de desmonte
mié-09-05-12	NOCHE	21219	VOLQUETE 15M3	7.50						0.50	0.50					3810	104	Desmonte	12	Acarreo de desmonte
mié-09-05-12	NOCHE	21221	VOLQUETE 15M3	8.00						0.50	0.50					3810	104	Desmonte	13	Acarreo de desmonte
mié-09-05-12	NOCHE	21223	VOLQUETE 15M3	8.00						0.50	0.50					3810	104	Desmonte	13	Acarreo de desmonte
mié-09-05-12	NOCHE	21227	VOLQUETE 15M3	8.00						0.50	0.50					3810	104	Desmonte	13	Acarreo de desmonte
mié-09-05-12	NOCHE	21229	VOLQUETE 15M3	7.00						0.50	0.50			1.00	0.17	3810	104	Desmonte	11	Acarreo de desmonte
mié-09-05-12	NOCHE	21230	VOLQUETE 15M3	8.00						0.50	0.50					3810	104	Desmonte	13	Acarreo de desmonte
mié-09-05-12	NOCHE	1175	EXCAVADORA HYUNDAI ROBEX 500	8.00						0.50	0.50					3810	104	Desmonte	180	Carguio de Desmonte
mié-09-05-12	NOCHE	21119	VOLQUETE 15M3	7.67						0.50	0.50				0.33	3810	104	Desmonte	12	Acarreo de desmonte
mié-09-05-12	NOCHE	21126	VOLQUETE 15M3	7.83						0.50	0.50					3810	104	Desmonte	13	Acarreo de desmonte
mié-09-05-12	NOCHE	21135	VOLQUETE 15M3	8.33						0.50	0.50					3810	104	Desmonte	14	Acarreo de desmonte
mié-09-05-12	NOCHE	21151	VOLQUETE 15M3	8.00						0.50	0.50					3810	104	Desmonte	13	Acarreo de desmonte
mié-09-05-12	NOCHE	21160	VOLQUETE 15M3	8.00						0.50	0.50					3810	104	Desmonte	13	Acarreo de desmonte
mié-09-05-12	NOCHE	21162	VOLQUETE 15M3	8.50						0.50	0.50					3810	104	Desmonte	14	Acarreo de desmonte
mié-09-05-12	NOCHE	21166	VOLQUETE 15M3	8.00						0.50	0.50					3810	104	Desmonte	13	Acarreo de desmonte
mié-09-05-12	NOCHE	21170	VOLQUETE 15M3	8.50						0.50	0.50					3810	104	Desmonte	15	Acarreo de desmonte
mié-09-05-12	NOCHE	21176	VOLQUETE 15M3	7.67						0.50	0.50					3810	104	Desmonte	12	Acarreo de desmonte

Fecha	Turno	Codigo	Equipo	Hora efectiva	HORAS DISPONIBLES NO TRABAJADAS					HORAS NO TRABAJADAS					Banco	Poligono	Material	Viajes	Actividad	
					Voladura	Charla	Mal clima	Sin frenes	Movilizaci on	Int. Vias	Eq. No disponible	Flota Incompleta	Falla mecánica	Abast. Combust.						Sin operador
mié-09-05-12	NOCHE	21177	VOLQUETE 15M3	8.00						0.50	0.50					3810	104	Desmonte	13	Acarreo de desmonte
mié-09-05-12	NOCHE	21179	VOLQUETE 15M3	5.00						0.50						3810	104	Desmonte	8	Acarreo de desmonte
mié-09-05-12	NOCHE	21183	VOLQUETE 15M3	8.33						0.50	0.50	4.00	0.17			3810	104	Desmonte	14	Acarreo de desmonte
mié-09-05-12	NOCHE	21184	VOLQUETE 15M3	8.00						0.50	0.50					3810	104	Desmonte	13	Acarreo de desmonte
mié-09-05-12	NOCHE	21189	VOLQUETE 15M3	8.00						0.50	0.50					3810	104	Desmonte	13	Acarreo de desmonte
mié-09-05-12	NOCHE	1238	TRACTOR DE ORUGAS D8T	5.00														Desmonte	13	Acarreo de desmonte
mié-09-05-12	NOCHE	1253	TRACTOR DE ORUGAS D8T	6.00														Desmonte	13	Acarreo de desmonte
jue-10-05-12	DIA	1171	EXCAVADORA HYUNDAI ROBEX 500	9.17		0.33												Desmonte		Empuje de desmonte
jue-10-05-12	DIA	21201	VOLQUETE 15M3	7.00		0.33					2.33		0.17		0.33	3810	104	Desmonte	139	Carguio de Desmonte
jue-10-05-12	DIA	21191	VOLQUETE 15M3	9.00		0.33						0.33		0.33		3810	104	Desmonte	11	Acarreo de desmonte
jue-10-05-12	DIA	21219	VOLQUETE 15M3	8.67		0.33						0.67		0.33		3810	104	Desmonte	20	Acarreo de desmonte
jue-10-05-12	DIA	21176	VOLQUETE 15M3	8.67		0.33						0.67		0.33		3810	104	Desmonte	19	Acarreo de desmonte
jue-10-05-12	DIA	21223	VOLQUETE 15M3	8.67		0.33						0.67		0.33		3810	104	Desmonte	19	Acarreo de desmonte
jue-10-05-12	DIA	21221	VOLQUETE 15M3	8.50		0.33						0.83		0.33		3810	104	Desmonte	18	Acarreo de desmonte
jue-10-05-12	DIA	21119	VOLQUETE 15M3	8.50		0.33						1.50		0.33		3810	104	Desmonte	18	Acarreo de desmonte
jue-10-05-12	DIA	21184	VOLQUETE 15M3	7.83		0.33						0.83		0.33		3810	104	Desmonte	15	Acarreo de desmonte
jue-10-05-12	DIA	1253	TRACTOR DE ORUGAS D8T	7.00		0.33						1.00	1.33	0.33				Desmonte		Empuje de desmonte
jue-10-05-12	DIA	1238	TRACTOR DE ORUGAS D8T	7.33		0.33						2.00	1.33	0.33				Desmonte		Empuje de desmonte
jue-10-05-12	DIA	1175	EXCAVADORA HYUNDAI ROBEX 500	9.17		0.33						0.17		0.33		3810	104	Desmonte	190	Carguio de Desmonte
jue-10-05-12	DIA	21135	VOLQUETE 15M3	8.83		0.33						0.50		0.33		3810	104	Desmonte	17	Acarreo de desmonte
jue-10-05-12	DIA	21209	VOLQUETE 15M3	8.83		0.33						0.50		0.33		3810	104	Desmonte	17	Acarreo de desmonte
jue-10-05-12	DIA	21216	VOLQUETE 15M3	8.83		0.33						0.50		0.33		3810	104	Desmonte	17	Acarreo de desmonte
jue-10-05-12	DIA	21126	VOLQUETE 15M3	8.83		0.33						0.50		0.33		3810	104	Desmonte	17	Acarreo de desmonte
jue-10-05-12	DIA	21194	VOLQUETE 15M3	8.83		0.33						0.50		0.33		3810	104	Desmonte	17	Acarreo de desmonte
jue-10-05-12	DIA	21160	VOLQUETE 15M3	8.83		0.33						0.50		0.33		3810	104	Desmonte	17	Acarreo de desmonte
jue-10-05-12	DIA	21183	VOLQUETE 15M3	8.83		0.33						0.50		0.33		3810	104	Desmonte	17	Acarreo de desmonte
jue-10-05-12	DIA	21151	VOLQUETE 15M3	8.83		0.33						0.50		0.33		3810	104	Desmonte	17	Acarreo de desmonte
jue-10-05-12	DIA	21230	VOLQUETE 15M3	9.33		0.33						0.50		0.33		3810	104	Desmonte	17	Acarreo de desmonte
jue-10-05-12	DIA	21227	VOLQUETE 15M3	9.33		0.33						0.50		0.33		3810	104	Desmonte	18	Acarreo de desmonte
jue-10-05-12	DIA	21177	VOLQUETE 15M3	9.33		0.33						0.50		0.33		3810	104	Desmonte	18	Acarreo de desmonte
jue-10-05-12	DIA	1174	EXCAVADORA HYUNDAI ROBEX 500	9.33		0.33						0.50		0.33		3810	104	Desmonte	109	Carguio de Desmonte
jue-10-05-12	DIA	21166	VOLQUETE 15M3	9.17		0.33						0.17		0.33		3810	104	Desmonte	15	Acarreo de desmonte
jue-10-05-12	DIA	21195	VOLQUETE 15M3	9.17		0.33						0.17		0.33		3810	104	Desmonte	15	Acarreo de desmonte
jue-10-05-12	DIA	21202	VOLQUETE 15M3	8.50		0.33						0.83		0.33		3810	104	Desmonte	14	Acarreo de desmonte
jue-10-05-12	DIA	21170	VOLQUETE 15M3	9.00		0.33								0.33		3810	104	Desmonte	15	Acarreo de desmonte
jue-10-05-12	DIA	21207	VOLQUETE 15M3	7.17		0.33						0.17		0.33		3810	104	Desmonte	12	Acarreo de desmonte
jue-10-05-12	DIA	21214	VOLQUETE 15M3	9.00		0.33						0.33		0.33		3810	104	Desmonte	15	Acarreo de desmonte
jue-10-05-12	DIA	21189	VOLQUETE 15M3	6.67		0.33								0.33		3810	104	Desmonte	11	Acarreo de desmonte
jue-10-05-12	DIA	21155	VOLQUETE 15M3	7.17		0.33						2.67		1.83	0.67	3810	104	Desmonte	12	Acarreo de desmonte
jue-10-05-12	NOCHE	1171	EXCAVADORA HYUNDAI ROBEX 500	8.33								0.50		0.17		3810	104	Desmonte	115	Carguio de Desmonte
jue-10-05-12	NOCHE	21207	VOLQUETE 15M3	8.33								0.50		0.17		3810	104	Desmonte	15	Acarreo de desmonte
jue-10-05-12	NOCHE	21207	VOLQUETE 15M3	8.33								0.50		0.17		3810	104	Desmonte	15	Acarreo de desmonte
jue-10-05-12	NOCHE	21212	VOLQUETE 15M3	4.33						4.17		0.50		0.17		3810	104	Desmonte	8	Acarreo de desmonte
jue-10-05-12	NOCHE	21214	VOLQUETE 15M3	8.33								0.50		0.17		3810	104	Desmonte	15	Acarreo de desmonte
jue-10-05-12	NOCHE	21216	VOLQUETE 15M3	7.83						0.50		0.50		0.17		3810	104	Desmonte	14	Acarreo de desmonte
jue-10-05-12	NOCHE	21218	VOLQUETE 15M3	2.00										7.00		3810	104	Desmonte	4	Acarreo de desmonte
jue-10-05-12	NOCHE	21221	VOLQUETE 15M3	8.33								0.50		0.17		3810	104	Desmonte	15	Acarreo de desmonte
jue-10-05-12	NOCHE	21223	VOLQUETE 15M3	8.33								0.50		0.17		3810	104	Desmonte	15	Acarreo de desmonte
jue-10-05-12	NOCHE	21230	VOLQUETE 15M3	7.83						0.50	0.50			0.17		3810	104	Desmonte	14	Acarreo de desmonte
jue-10-05-12	NOCHE	1174	EXCAVADORA HYUNDAI ROBEX 500	5.83						2.50						3810	104	Desmonte	77	Carguio de Desmonte
jue-10-05-12	NOCHE	21159	VOLQUETE 15M3	4.50						0.17	0.50			0.17		3810	104	Desmonte	8	Acarreo de desmonte
jue-10-05-12	NOCHE	21160	VOLQUETE 15M3	5.83						2.50	0.50			3.83		3810	104	Desmonte	10	Acarreo de desmonte
jue-10-05-12	NOCHE	21186	VOLQUETE 15M3	5.83						2.50	0.50			0.17		3810	104	Desmonte	10	Acarreo de desmonte
jue-10-05-12	NOCHE	21176	VOLQUETE 15M3	5.50						2.50	0.33	0.50		0.17		3810	104	Desmonte	9	Acarreo de desmonte
jue-10-05-12	NOCHE	21191	VOLQUETE 15M3	5.83						2.50	0.50			0.17		3810	104	Desmonte	10	Acarreo de desmonte
jue-10-05-12	NOCHE	21219	VOLQUETE 15M3	5.83						2.50	0.50			0.17		3810	104	Desmonte	10	Acarreo de desmonte
jue-10-05-12	NOCHE	21127	VOLQUETE 15M3	5.83						2.50	0.50			0.17		3810	104	Desmonte	10	Acarreo de desmonte
jue-10-05-12	NOCHE	21129	VOLQUETE 15M3	5.83						2.50	0.50			0.17		3810	104	Desmonte	10	Acarreo de desmonte
jue-10-05-12	NOCHE	1175	EXCAVADORA HYUNDAI ROBEX 500	8.33								0.50		0.17		3810	104	Desmonte	201	Carguio de Desmonte
jue-10-05-12	NOCHE	21119	VOLQUETE 15M3	7.50						0.33	0.50			0.50		3810	104	Desmonte	13	Acarreo de desmonte
jue-10-05-12	NOCHE	21126	VOLQUETE 15M3	8.33						0.33	0.50					3810	104	Desmonte	15	Acarreo de desmonte
jue-10-05-12	NOCHE	21135	VOLQUETE 15M3	7.83						0.50	0.50					3810	104	Desmonte	14	Acarreo de desmonte
jue-10-05-12	NOCHE	21151	VOLQUETE 15M3	7.83						0.50	0.50					3810	104	Desmonte	14	Acarreo de desmonte
jue-10-05-12	NOCHE	21155	VOLQUETE 15M3	8.33						0.50	0.50					3810	104	Desmonte	15	Acarreo de desmonte
jue-10-05-12	NOCHE	21170	VOLQUETE 15M3	8.33						0.50	0.50					3810	104	Desmonte	15	Acarreo de desmonte
jue-10-05-12	NOCHE	21177	VOLQUETE 15M3	7.83						0.50	0.50					3810	104	Desmonte	14	Acarreo de desmonte
jue-10-05-12	NOCHE	21183	VOLQUETE 15M3	8.33						0.50	0.50					3810	104	Desmonte	15	Acarreo de desmonte
jue-10-05-12	NOCHE	21184	VOLQUETE 15M3	7.83						0.50	0.50					3810	104	Desmonte	14	Acarreo de desmonte
jue-10-05-12	NOCHE	21189	VOLQUETE 15M3	7.00						0.50	0.50					3810	104	Desmonte	12	Acarreo de desmonte

Fecha	Turno	Codigo	Equipo	Hora efectiva	HORAS DISPONIBLES NO TRABAJADAS						HORAS NO TRABAJADAS					Banco	Poligono	Material	Viajes	Actividad
					Voladura	Charla	Maj clima	Sin frente	Movilizaci on	Inl. Vias	Eq. No disponible	Flota incompleta	Falla mecánica	Abast. Combust.	Sin operador					
jue-10-05-12	NOCHE	21194	VOLQUETE 15M3	8.33						0.50	0.50					3810	104	Desmonte	15	Acarreo de desmonte
jue-10-05-12	NOCHE	21195	VOLQUETE 15M3	8.33						0.50	0.50					3810	104	Desmonte	15	Acarreo de desmonte
jue-10-05-12	NOCHE	21201	VOLQUETE 15M3	8.33						0.50	0.50					3810	104	Desmonte	15	Acarreo de desmonte
jue-10-05-12	NOCHE	21202	VOLQUETE 15M3	8.33						0.50	0.50					3810	104	Desmonte	15	Acarreo de desmonte
jue-10-05-12	NOCHE	1238	TRACTOR DE ORUGAS D8T	7.00				1.50			0.50					3810	104	Desmonte	15	Acarreo de desmonte
vie-11-05-12	DIA	1174	EXCAVADORA HYUNDAI ROBEX 500	8.33	0.50	0.33						0.50			0.33	3810	104	Desmonte	146	Carguio de Desmonte
vie-11-05-12	DIA	21189	VOLQUETE 15M3	8.83	0.50	0.33							0.50		0.33	3810	104	Desmonte	18	Acarreo de desmonte
vie-11-05-12	DIA	21176	VOLQUETE 15M3	8.83	0.50	0.33								0.33		3810	104	Desmonte	18	Acarreo de desmonte
vie-11-05-12	DIA	21195	VOLQUETE 15M3	8.33	0.50	0.33						0.50			0.33	3810	104	Desmonte	17	Acarreo de desmonte
vie-11-05-12	DIA	21219	VOLQUETE 15M3	8.83	0.50	0.33								0.33		3810	104	Desmonte	18	Acarreo de desmonte
vie-11-05-12	DIA	21135	VOLQUETE 15M3	3.00		0.33									0.33	3810	104	Desmonte	18	Acarreo de desmonte
vie-11-05-12	DIA	21184	VOLQUETE 15M3	8.33	0.50	0.33							0.50	6.33	0.33	3810	104	Desmonte	7	Acarreo de desmonte
vie-11-05-12	DIA	21201	VOLQUETE 15M3	8.33	0.50	0.33							0.50		0.33	3810	104	Desmonte	17	Acarreo de desmonte
vie-11-05-12	DIA	21177	VOLQUETE 15M3	8.83	0.50	0.33									0.33	3810	104	Desmonte	18	Acarreo de desmonte
vie-11-05-12	DIA	21126	VOLQUETE 15M3	8.00	0.50	0.33						0.83			0.33	3810	104	Desmonte	16	Acarreo de desmonte
vie-11-05-12	DIA	1238	TRACTOR DE ORUGAS D8T	8.33	0.50	0.33						0.50			0.33			Desmonte		Empuje de desmonte
vie-11-05-12	DIA	1253	TRACTOR DE ORUGAS D8T	4.67	0.67	0.33						4.00			0.33			Desmonte		Empuje de desmonte
vie-11-05-12	DIA	1175	EXCAVADORA HYUNDAI ROBEX 500	8.50	0.50	0.33						0.33			0.33	3810	104	Desmonte	191	Carguio de Desmonte
vie-11-05-12	DIA	21170	VOLQUETE 15M3	8.00	0.50	0.33						0.83			0.33	3810	104	Desmonte	16	Acarreo de desmonte
vie-11-05-12	DIA	21227	VOLQUETE 15M3	8.17	0.50	0.33						0.67			0.33	3810	104	Desmonte	16	Acarreo de desmonte
vie-11-05-12	DIA	21151	VOLQUETE 15M3	8.50	0.50	0.33						0.33			0.33	3810	104	Desmonte	17	Acarreo de desmonte
vie-11-05-12	DIA	21166	VOLQUETE 15M3	8.00	0.50	0.33						0.83			0.33	3810	104	Desmonte	15	Acarreo de desmonte
vie-11-05-12	DIA	21214	VOLQUETE 15M3	8.00	0.50	0.33						0.83			0.33	3810	104	Desmonte	15	Acarreo de desmonte
vie-11-05-12	DIA	21223	VOLQUETE 15M3	8.50	0.50	0.33						0.33			0.33	3810	104	Desmonte	17	Acarreo de desmonte
vie-11-05-12	DIA	21212	VOLQUETE 15M3	8.00	0.50	0.33						0.83			0.33	3810	104	Desmonte	15	Acarreo de desmonte
vie-11-05-12	DIA	21183	VOLQUETE 15M3	8.50	0.50	0.33						0.33			0.33	3810	104	Desmonte	17	Acarreo de desmonte
vie-11-05-12	DIA	21229	VOLQUETE 15M3	8.00	0.50	0.33						0.83			0.33	3810	104	Desmonte	15	Acarreo de desmonte
vie-11-05-12	DIA	21202	VOLQUETE 15M3	8.17	0.50	0.33						0.67			0.33	3810	104	Desmonte	16	Acarreo de desmonte
vie-11-05-12	DIA	21155	VOLQUETE 15M3	8.17	0.50	0.33						0.67			0.33	3810	104	Desmonte	16	Acarreo de desmonte
vie-11-05-12	DIA	21221	VOLQUETE 15M3	8.17	0.50	0.33						0.67			0.33	3810	104	Desmonte	16	Acarreo de desmonte
vie-11-05-12	DIA	1171	EXCAVADORA HYUNDAI ROBEX 500	8.33	0.50	0.33					0.50				0.33	3810	104	Desmonte	134	Carguio de Desmonte
vie-11-05-12	DIA	21230	VOLQUETE 15M3	8.33	0.50	0.33						0.50			0.33	3810	104	Desmonte	15	Acarreo de desmonte
vie-11-05-12	DIA	21209	VOLQUETE 15M3	8.67	0.50	0.33						0.17			0.33	3810	104	Desmonte	16	Acarreo de desmonte
vie-11-05-12	DIA	21180	VOLQUETE 15M3	8.33	0.50	0.33						0.50			0.33	3810	104	Desmonte	15	Acarreo de desmonte
vie-11-05-12	DIA	21207	VOLQUETE 15M3	8.00	0.50	0.33						0.83			0.33	3810	104	Desmonte	14	Acarreo de desmonte
vie-11-05-12	DIA	21191	VOLQUETE 15M3	8.33	0.50	0.33						0.50			0.33	3810	104	Desmonte	15	Acarreo de desmonte
vie-11-05-12	DIA	21194	VOLQUETE 15M3	8.00	0.50	0.33						0.83			0.33	3810	104	Desmonte	14	Acarreo de desmonte
vie-11-05-12	DIA	21198	VOLQUETE 15M3	8.33	0.50	0.33						0.50			0.33	3810	104	Desmonte	15	Acarreo de desmonte
vie-11-05-12	DIA	21216	VOLQUETE 15M3	8.00	0.50	0.33						0.83			0.33	3810	104	Desmonte	14	Acarreo de desmonte
vie-11-05-12	DIA	21159	VOLQUETE 15M3	8.67	0.50	0.33						0.17			0.33	3810	104	Desmonte	16	Acarreo de desmonte
vie-11-05-12	NOCHE	1174	EXCAVADORA HYUNDAI ROBEX 500	8.33							0.50				0.17	3810	104	Desmonte	118	Carguio de Desmonte
vie-11-05-12	NOCHE	21214	VOLQUETE 15M3	8.33							0.50				0.17	3810	104	Desmonte	15	Acarreo de desmonte
vie-11-05-12	NOCHE	21216	VOLQUETE 15M3	8.33							0.50				0.17	3810	104	Desmonte	15	Acarreo de desmonte
vie-11-05-12	NOCHE	21218	VOLQUETE 15M3	8.33							0.50				0.17	3810	104	Desmonte	15	Acarreo de desmonte
vie-11-05-12	NOCHE	21219	VOLQUETE 15M3	8.33							0.50				0.17	3810	104	Desmonte	15	Acarreo de desmonte
vie-11-05-12	NOCHE	21221	VOLQUETE 15M3	8.33							0.50				0.17	3810	104	Desmonte	15	Acarreo de desmonte
vie-11-05-12	NOCHE	21224	VOLQUETE 15M3	7.83						0.50	0.50				0.17	3810	104	Desmonte	14	Acarreo de desmonte
vie-11-05-12	NOCHE	21227	VOLQUETE 15M3	7.83						0.50	0.50				0.17	3810	104	Desmonte	14	Acarreo de desmonte
vie-11-05-12	NOCHE	21230	VOLQUETE 15M3	8.33							0.50				0.17	3810	104	Desmonte	15	Acarreo de desmonte
vie-11-05-12	NOCHE	1185	EXCAVADORA HYUNDAI ROBEX 500	7.00							0.50			1.33	0.17	3810	106	Desmonte	103	Carguio de Desmonte
vie-11-05-12	NOCHE	21135	VOLQUETE 15M3	7.83							0.50	0.50			0.17	3810	106	Desmonte	14	Acarreo de desmonte
vie-11-05-12	NOCHE	21151	VOLQUETE 15M3	7.33							0.50	1.00			0.17	3810	106	Desmonte	13	Acarreo de desmonte
vie-11-05-12	NOCHE	21155	VOLQUETE 15M3	6.83						0.50	0.50	1.00			0.17	3810	106	Desmonte	12	Acarreo de desmonte
vie-11-05-12	NOCHE	21159	VOLQUETE 15M3	6.83						0.50	0.50	1.00			0.17	3810	106	Desmonte	12	Acarreo de desmonte
vie-11-05-12	NOCHE	21176	VOLQUETE 15M3	6.83						0.50	0.50	1.00			0.17	3810	106	Desmonte	12	Acarreo de desmonte
vie-11-05-12	NOCHE	21184	VOLQUETE 15M3	7.33							0.50	1.00			0.17	3810	106	Desmonte	13	Acarreo de desmonte
vie-11-05-12	NOCHE	21201	VOLQUETE 15M3	7.83							0.50	0.50			0.17	3810	106	Desmonte	14	Acarreo de desmonte
vie-11-05-12	NOCHE	21223	VOLQUETE 15M3	7.33							0.50	1.00			0.17	3810	106	Desmonte	13	Acarreo de desmonte
vie-11-05-12	NOCHE	1175	EXCAVADORA HYUNDAI ROBEX 500	8.33							0.50				0.17	3810	106	Desmonte	206	Carguio de Desmonte
vie-11-05-12	NOCHE	21160	VOLQUETE 15M3	8.33							0.50	0.50			0.17	3810	106	Desmonte	15	Acarreo de desmonte
vie-11-05-12	NOCHE	21161	VOLQUETE 15M3	8.33							0.50				0.17	3810	106	Desmonte	15	Acarreo de desmonte
vie-11-05-12	NOCHE	21166	VOLQUETE 15M3	8.33							0.50				0.17	3810	106	Desmonte	15	Acarreo de desmonte
vie-11-05-12	NOCHE	21170	VOLQUETE 15M3	8.33							0.50				0.17	3810	106	Desmonte	15	Acarreo de desmonte
vie-11-05-12	NOCHE	21177	VOLQUETE 15M3	7.83						0.50	0.50				0.17	3810	106	Desmonte	14	Acarreo de desmonte
vie-11-05-12	NOCHE	21183	VOLQUETE 15M3	8.33							0.50	0.50			0.17	3810	106	Desmonte	15	Acarreo de desmonte
vie-11-05-12	NOCHE	21189	VOLQUETE 15M3	7.83							0.50	0.50			0.17	3810	106	Desmonte	14	Acarreo de desmonte
vie-11-05-12	NOCHE	21191	VOLQUETE 15M3	7.83							0.50	0.50			0.17	3810	106	Desmonte	14	Acarreo de desmonte
vie-11-05-12	NOCHE	21194	VOLQUETE 15M3	8.33							0.50				0.17	3810	106	Desmonte	16	Acarreo de desmonte
vie-11-05-12	NOCHE	21195	VOLQUETE 15M3	8.33							0.50				0.17	3810	106	Desmonte	15	Acarreo de desmonte

Fecha	Turno	Codigo	Equipo	Hora efectiva	HORAS DISPONIBLES NO TRABAJADAS						HORAS NO TRABAJADAS						Banco	Poligono	Material	Viajes	Actividad
					Voladura	Charla	Mal clima	Sin frente	Movilizaci on	Int. Vias	Eq. No disponible	Flota incompleta	Falla mecánica	Abast. Combust.	Sin operador						
vie-11-05-12	NOCHE	21198	VOLQUETE 15M3	8.33							0.50					0.17	3810	106	Desmonte	15	Acarreo de desmonte
vie-11-05-12	NOCHE	21202	VOLQUETE 15M3	7.83						0.50	0.50					0.17	3810	106	Desmonte	14	Acarreo de desmonte
vie-11-05-12	NOCHE	21207	VOLQUETE 15M3	7.83						0.50	0.50					0.17	3810	106	Desmonte	14	Acarreo de desmonte
vie-11-05-12	NOCHE	21212	VOLQUETE 15M3	8.33							0.50					0.17	3810	106	Desmonte	15	Acarreo de desmonte
vie-11-05-12	NOCHE	1238	TRACTOR DE ORUGAS D8T	8.00				0.50			0.50								Desmonte		Empuje de desmonte
vie-11-05-12	NOCHE	1253	TRACTOR DE ORUGAS D8T	6.00				2.50			0.50								Desmonte		Empuje de desmonte
sáb-12-05-12	DIA	1175	EXCAVADORA HYUNDAI ROBEX 500	6.67		0.33									0.33	3810	106	Desmonte	152	Carguio de Desmonte	
sáb-12-05-12	DIA	21229	VOLQUETE 15M3	7.00		0.33					0.33				0.33	3810	106	Desmonte	13	Acarreo de desmonte	
sáb-12-05-12	DIA	21219	VOLQUETE 15M3	7.00		0.33					0.33				0.33	3810	106	Desmonte	13	Acarreo de desmonte	
sáb-12-05-12	DIA	21189	VOLQUETE 15M3	7.00		0.33					0.33				0.33	3810	106	Desmonte	13	Acarreo de desmonte	
sáb-12-05-12	DIA	21216	VOLQUETE 15M3	7.00		0.33					0.33				0.33	3810	106	Desmonte	13	Acarreo de desmonte	
sáb-12-05-12	DIA	21183	VOLQUETE 15M3	7.00		0.33					0.33				0.33	3810	106	Desmonte	13	Acarreo de desmonte	
sáb-12-05-12	DIA	21159	VOLQUETE 15M3	6.50		0.33					0.33			0.50	0.33	3810	106	Desmonte	12	Acarreo de desmonte	
sáb-12-05-12	DIA	21191	VOLQUETE 15M3	6.50		0.33					0.83			0.50	0.33	3810	106	Desmonte	12	Acarreo de desmonte	
sáb-12-05-12	DIA	21198	VOLQUETE 15M3	6.50		0.33					0.83			0.50	0.33	3810	106	Desmonte	12	Acarreo de desmonte	
sáb-12-05-12	DIA	21218	VOLQUETE 15M3	6.50		0.33					0.83			0.50	0.33	3810	106	Desmonte	12	Acarreo de desmonte	
sáb-12-05-12	DIA	21195	VOLQUETE 15M3	7.00		0.33					0.33				0.33	3810	106	Desmonte	13	Acarreo de desmonte	
sáb-12-05-12	DIA	21166	VOLQUETE 15M3	7.00		0.33					0.33				0.33	3810	106	Desmonte	13	Acarreo de desmonte	
sáb-12-05-12	DIA	21184	VOLQUETE 15M3	7.00		0.33					0.33				0.33	3810	106	Desmonte	13	Acarreo de desmonte	
sáb-12-05-12	DIA	1185	EXCAVADORA HYUNDAI ROBEX 500	5.67		0.33					0.33				0.33	3810	106	Desmonte	90	Carguio de Desmonte	
sáb-12-05-12	DIA	21221	VOLQUETE 15M3	3.50		0.33					3.83				4.17	3810	106	Desmonte	5	Acarreo de desmonte	
sáb-12-05-12	DIA	21230	VOLQUETE 15M3	4.00		0.33					3.33				3.67	3810	106	Desmonte	6	Acarreo de desmonte	
sáb-12-05-12	DIA	21160	VOLQUETE 15M3	4.17		0.33							3.17		0.33	3810	106	Desmonte	6	Acarreo de desmonte	
sáb-12-05-12	DIA	21212	VOLQUETE 15M3	2.67		0.33									0.33	3810	106	Desmonte	4	Acarreo de desmonte	
sáb-12-05-12	DIA	21194	VOLQUETE 15M3	5.33		0.33						2.00			0.33	3810	106	Desmonte	10	Acarreo de desmonte	
sáb-12-05-12	DIA	21207	VOLQUETE 15M3	6.33		0.33						1.00			0.33	3810	106	Desmonte	11	Acarreo de desmonte	
sáb-12-05-12	DIA	21209	VOLQUETE 15M3	6.67		0.33						0.67			0.33	3810	106	Desmonte	12	Acarreo de desmonte	
sáb-12-05-12	DIA	21202	VOLQUETE 15M3	6.67		0.33						0.67			0.33	3810	106	Desmonte	12	Acarreo de desmonte	
sáb-12-05-12	DIA	21177	VOLQUETE 15M3	6.67		0.33						0.67			0.33	3810	106	Desmonte	12	Acarreo de desmonte	
sáb-12-05-12	DIA	21126	VOLQUETE 15M3	6.67		0.33						0.67			0.33	3810	106	Desmonte	12	Acarreo de desmonte	
sáb-12-05-12	DIA	1174	EXCAVADORA HYUNDAI ROBEX 500	7.17		0.33					0.17				0.33	3810	106	Desmonte	129	Carguio de Desmonte	
sáb-12-05-12	DIA	21223	VOLQUETE 15M3	7.00		0.33					0.33				0.33	3810	106	Desmonte	13	Acarreo de desmonte	
sáb-12-05-12	DIA	21201	VOLQUETE 15M3	7.00		0.33					0.33				0.33	3810	106	Desmonte	13	Acarreo de desmonte	
sáb-12-05-12	DIA	21170	VOLQUETE 15M3	6.67		0.33					0.67				0.33	3810	106	Desmonte	13	Acarreo de desmonte	
sáb-12-05-12	DIA	21176	VOLQUETE 15M3	7.00		0.33					0.33				0.33	3810	106	Desmonte	13	Acarreo de desmonte	
sáb-12-05-12	DIA	21135	VOLQUETE 15M3	7.00		0.33					0.33				0.33	3810	106	Desmonte	13	Acarreo de desmonte	
sáb-12-05-12	DIA	21151	VOLQUETE 15M3	7.00		0.33					0.33				0.33	3810	106	Desmonte	13	Acarreo de desmonte	
sáb-12-05-12	DIA	21227	VOLQUETE 15M3	6.67		0.33						0.67			0.33	3810	106	Desmonte	12	Acarreo de desmonte	
sáb-12-05-12	DIA	21214	VOLQUETE 15M3	7.33		0.33									0.33	3810	106	Desmonte	14	Acarreo de desmonte	
sáb-12-05-12	DIA	21155	VOLQUETE 15M3	8.17		0.33									0.33	3810	106	Desmonte	13	Acarreo de desmonte	
sáb-12-05-12	DIA	21136	VOLQUETE 15M3	8.17		0.33									0.33	3810	106	Desmonte	13	Acarreo de desmonte	
sáb-12-05-12	DIA	1238	TRACTOR DE ORUGAS D8T	6.67		0.33							1.33		0.33			Desmonte		Empuje de desmonte	
sáb-12-05-12	DIA	1253	TRACTOR DE ORUGAS D8T	4.00		0.33								5.33	0.33			Desmonte		Empuje de desmonte	
lun-14-05-12	DIA	1175	EXCAVADORA HYUNDAI ROBEX 500	7.17	1.00				1.17		0.50				0.17	3810	105	Desmonte	166	Carguio de Desmonte	
lun-14-05-12	DIA	21135	VOLQUETE 15M3	7.67	0.50				1.17		0.50				0.17	3810	105	Desmonte	13	Acarreo de desmonte	
lun-14-05-12	DIA	21151	VOLQUETE 15M3	5.33	1.00				1.17				2.50			3810	105	Desmonte	9	Acarreo de desmonte	
lun-14-05-12	DIA	21152	VOLQUETE 15M3	4.50								5.50				3810	105	Desmonte	7	Acarreo de desmonte	
lun-14-05-12	DIA	21160	VOLQUETE 15M3	7.67	0.50			1.17			0.50				0.17	3810	105	Desmonte	13	Acarreo de desmonte	
lun-14-05-12	DIA	21161	VOLQUETE 15M3	7.17	1.00			1.17			0.50				0.17	3810	105	Desmonte	12	Acarreo de desmonte	
lun-14-05-12	DIA	21166	VOLQUETE 15M3	7.17	1.00			1.17			0.50				0.17	3810	105	Desmonte	12	Acarreo de desmonte	
lun-14-05-12	DIA	21176	VOLQUETE 15M3	7.17	1.00			1.17			0.50				0.17	3810	105	Desmonte	12	Acarreo de desmonte	
lun-14-05-12	DIA	21177	VOLQUETE 15M3	7.17	1.00			1.17			0.50				0.17	3810	105	Desmonte	12	Acarreo de desmonte	
lun-14-05-12	DIA	21183	VOLQUETE 15M3	7.67	0.50			1.17			0.50				0.17	3810	105	Desmonte	14	Acarreo de desmonte	
lun-14-05-12	DIA	21184	VOLQUETE 15M3	7.17	1.00			1.17			0.50				0.17	3810	105	Desmonte	12	Acarreo de desmonte	
lun-14-05-12	DIA	21191	VOLQUETE 15M3	7.67	0.50			1.17			0.50				0.17	3810	105	Desmonte	13	Acarreo de desmonte	
lun-14-05-12	DIA	21193	VOLQUETE 15M3	6.67	0.50						0.50			2.33		3810	105	Desmonte	11	Acarreo de desmonte	
lun-14-05-12	DIA	21194	VOLQUETE 15M3	7.67	0.50			1.17			0.50				0.17	3810	105	Desmonte	13	Acarreo de desmonte	
lun-14-05-12	DIA	21195	VOLQUETE 15M3	7.67	0.50			1.17			0.50				0.17	3810	105	Desmonte	13	Acarreo de desmonte	
lun-14-05-12	DIA	1238	TRACTOR DE ORUGAS D8T	6.00	1.00						0.50							Desmonte		Empuje de desmonte	
lun-14-05-12	DIA	1253	TRACTOR DE ORUGAS D8T	2.00				8.00										Desmonte		Empuje de desmonte	
lun-14-05-12	DIA	1185	EXCAVADORA HYUNDAI ROBEX 500	7.17	1.00			1.17			0.50				0.17	3810	105	Desmonte	125	Carguio de Desmonte	
lun-14-05-12	DIA	21201	VOLQUETE 15M3	7.17	1.00			1.17			0.50				0.17	3810	105	Desmonte	12	Acarreo de desmonte	
lun-14-05-12	DIA	21209	VOLQUETE 15M3	7.17	1.00			1.17			0.50				0.17	3810	105	Desmonte	12	Acarreo de desmonte	
lun-14-05-12	DIA	21212	VOLQUETE 15M3	7.67	0.50			1.17			0.50				0.17	3810	105	Desmonte	14	Acarreo de desmonte	
lun-14-05-12	DIA	21214	VOLQUETE 15M3	7.67	0.50			1.17			0.50				0.17	3810	105	Desmonte	13	Acarreo de desmonte	
lun-14-05-12	DIA	21216	VOLQUETE 15M3	7.17	1.00			1.17			0.50				0.17	3810	105	Desmonte	12	Acarreo de desmonte	
lun-14-05-12	DIA	21218	VOLQUETE 15M3	7.67	0.50			1.17			0.50				0.17	3810	105	Desmonte	14	Acarreo de desmonte	
lun-14-05-12	DIA	21219	VOLQUETE 15M3	7.67	0.50			1.17			0.50				0.17	3810	105	Desmonte	13	Acarreo de desmonte	
lun-14-05-12	DIA	21221	VOLQUETE 15M3	7.17	1.00			1.17			0.50				0.17	3810	105	Desmonte	12	Acarreo de desmonte	

Fecha	Turno	Codigo	Equipo	Hora efectiva	HORAS DISPONIBLES NO TRABAJADAS					HORAS NO TRABAJADAS					Banco	Poligono	Material	Viajes	Actividad	
					Voladura	Charla	Mal clima	Sin frente	Movilizaci on	Int. Vias	Eq. No disponible	Flota Incompleta	Falla mecánica	Abast. Combust.						Sin operador
lun-14-05-12	DIA	21223	VOLQUETE 15M3	6.17	1.00				1.17		0.50			1.00	0.17	3810	105	Desmonte	10	Acarreo de desmonte
lun-14-05-12	DIA	21227	VOLQUETE 15M3	7.67	0.50				1.17		0.50			0.17		3810	105	Desmonte	13	Acarreo de desmonte
lun-14-05-12	DIA	1171	EXCAVADORA HYUNDAI ROBEX 500	2.33							0.50		7.00	0.17	3810	105	Desmonte	28	Carguio de Desmonte	
lun-14-05-12	DIA	21159	VOLQUETE 15M3	2.33							0.50	7.00		0.17	3810	105	Desmonte	4	Acarreo de desmonte	
lun-14-05-12	DIA	21170	VOLQUETE 15M3	2.33							0.50	7.00		0.17	3810	105	Desmonte	4	Acarreo de desmonte	
lun-14-05-12	DIA	21189	VOLQUETE 15M3	2.33							0.50	7.00		0.17	3810	105	Desmonte	4	Acarreo de desmonte	
lun-14-05-12	DIA	21196	VOLQUETE 15M3	2.33							0.50	7.00		0.17	3810	105	Desmonte	4	Acarreo de desmonte	
lun-14-05-12	DIA	21202	VOLQUETE 15M3	2.33							0.50	7.00		0.17	3810	105	Desmonte	4	Acarreo de desmonte	
lun-14-05-12	DIA	21207	VOLQUETE 15M3	2.33							0.50	7.00		0.17	3810	105	Desmonte	4	Acarreo de desmonte	
lun-14-05-12	DIA	21230	VOLQUETE 15M3	2.33							0.50	7.00		0.17	3810	105	Desmonte	4	Acarreo de desmonte	
lun-14-05-12	NOCHE	1185	EXCAVADORA HYUNDAI ROBEX 500	7.00		0.33								0.33	3810	105	Desmonte	95	Carguio de Desmonte	
lun-14-05-12	NOCHE	21159	VOLQUETE 15M3	8.00		0.33								0.17	3810	105	Desmonte	13	Acarreo de desmonte	
lun-14-05-12	NOCHE	21170	VOLQUETE 15M3	8.00		0.33								0.17	3810	105	Desmonte	13	Acarreo de desmonte	
lun-14-05-12	NOCHE	21191	VOLQUETE 15M3	8.00		0.33								0.17	3810	105	Desmonte	13	Acarreo de desmonte	
lun-14-05-12	NOCHE	21230	VOLQUETE 15M3	8.00		0.33								0.17	3810	105	Desmonte	13	Acarreo de desmonte	
lun-14-05-12	NOCHE	21183	VOLQUETE 15M3	7.50		0.33						0.33		0.33	3810	105	Desmonte	12	Acarreo de desmonte	
lun-14-05-12	NOCHE	21201	VOLQUETE 15M3	7.50		0.33						0.33		0.33	3810	105	Desmonte	12	Acarreo de desmonte	
lun-14-05-12	NOCHE	21219	VOLQUETE 15M3	8.00		0.33							0.83	0.17	3810	105	Desmonte	13	Acarreo de desmonte	
lun-14-05-12	NOCHE	21209	VOLQUETE 15M3	3.33		0.33							4.50	0.33	3810	105	Desmonte	6	Acarreo de desmonte	
lun-14-05-12	NOCHE	1175	EXCAVADORA HYUNDAI ROBEX 500	7.67		0.33						0.17		0.33	3810	105	Desmonte	157	Carguio de Desmonte	
lun-14-05-12	NOCHE	21214	VOLQUETE 15M3	6.33		0.33						0.50	1.00	0.33	3810	105	Desmonte	11	Acarreo de desmonte	
lun-14-05-12	NOCHE	21207	VOLQUETE 15M3	8.00		0.33								0.17	3810	105	Desmonte	13	Acarreo de desmonte	
lun-14-05-12	NOCHE	21193	VOLQUETE 15M3	8.00		0.33								0.17	3810	105	Desmonte	13	Acarreo de desmonte	
lun-14-05-12	NOCHE	21177	VOLQUETE 15M3	8.00		0.33								0.17	3810	105	Desmonte	13	Acarreo de desmonte	
lun-14-05-12	NOCHE	21218	VOLQUETE 15M3	8.00		0.33								0.17	3810	105	Desmonte	13	Acarreo de desmonte	
lun-14-05-12	NOCHE	21178	VOLQUETE 15M3	8.00		0.33								0.17	3810	105	Desmonte	13	Acarreo de desmonte	
lun-14-05-12	NOCHE	21223	VOLQUETE 15M3	8.00		0.33								0.17	3810	105	Desmonte	13	Acarreo de desmonte	
lun-14-05-12	NOCHE	21180	VOLQUETE 15M3	8.17		0.33								0.17	3810	105	Desmonte	14	Acarreo de desmonte	
lun-14-05-12	NOCHE	21216	VOLQUETE 15M3	8.17		0.17								0.17	3810	105	Desmonte	14	Acarreo de desmonte	
lun-14-05-12	NOCHE	21221	VOLQUETE 15M3	8.17		0.17								0.17	3810	105	Desmonte	14	Acarreo de desmonte	
lun-14-05-12	NOCHE	21135	VOLQUETE 15M3	8.00		0.33								0.17	3810	105	Desmonte	13	Acarreo de desmonte	
lun-14-05-12	NOCHE	21227	VOLQUETE 15M3	8.00		0.33								0.17	3810	105	Desmonte	13	Acarreo de desmonte	
lun-14-05-12	NOCHE	1171	EXCAVADORA HYUNDAI ROBEX 500	7.33		0.33						0.50		0.33	3810	105	Desmonte	90	Carguio de Desmonte	
lun-14-05-12	NOCHE	21229	VOLQUETE 15M3	8.17		0.17								0.33	3810	105	Desmonte	14	Acarreo de desmonte	
lun-14-05-12	NOCHE	21189	VOLQUETE 15M3	8.17		0.17							1.17	0.33	3810	105	Desmonte	14	Acarreo de desmonte	
lun-14-05-12	NOCHE	21195	VOLQUETE 15M3	6.67		0.33								0.33	3810	105	Desmonte	10	Acarreo de desmonte	
lun-14-05-12	NOCHE	21185	VOLQUETE 15M3	8.00		0.33								0.17	3810	105	Desmonte	13	Acarreo de desmonte	
lun-14-05-12	NOCHE	21198	VOLQUETE 15M3	8.00		0.33								0.17	3810	105	Desmonte	13	Acarreo de desmonte	
lun-14-05-12	NOCHE	21136	VOLQUETE 15M3	8.00		0.33								0.17	3810	105	Desmonte	13	Acarreo de desmonte	
lun-14-05-12	NOCHE	21166	VOLQUETE 15M3	8.00		0.33								0.17	3810	105	Desmonte	13	Acarreo de desmonte	
lun-14-05-12	NOCHE	1238	TRACTOR DE ORUGAS D8T	6.00		0.33							1.83	0.33			Desmonte		Empuje de desmonte	
lun-14-05-12	NOCHE	1253	TRACTOR DE ORUGAS D8T	7.00		0.33								0.33			Desmonte		Empuje de desmonte	
mar-15-05-12	DIA	1175	EXCAVADORA HYUNDAI ROBEX 500	9.00							0.50			0.17	3810	105	Desmonte	192	Carguio de Desmonte	
mar-15-05-12	DIA	21134	VOLQUETE 15M3	1.00											3810	105	Desmonte	2	Acarreo de desmonte	
mar-15-05-12	DIA	21135	VOLQUETE 15M3	7.50					0.50		0.50		1.50		3810	105	Desmonte	15	Acarreo de desmonte	
mar-15-05-12	DIA	21136	VOLQUETE 15M3	1.67											3810	105	Desmonte	3	Acarreo de desmonte	
mar-15-05-12	DIA	21180	VOLQUETE 15M3	8.50					1.00		0.50				3810	105	Desmonte	16	Acarreo de desmonte	
mar-15-05-12	DIA	21161	VOLQUETE 15M3	1.00											3810	105	Desmonte	2	Acarreo de desmonte	
mar-15-05-12	DIA	21166	VOLQUETE 15M3	8.50					1.00		0.50				3810	105	Desmonte	16	Acarreo de desmonte	
mar-15-05-12	DIA	21183	VOLQUETE 15M3	9.50							0.50				3810	105	Desmonte	18	Acarreo de desmonte	
mar-15-05-12	DIA	21191	VOLQUETE 15M3	8.33					1.00		0.50			0.17	3810	105	Desmonte	16	Acarreo de desmonte	
mar-15-05-12	DIA	21196	VOLQUETE 15M3	7.50					1.00		0.50				3810	105	Desmonte	15	Acarreo de desmonte	
mar-15-05-12	DIA	21198	VOLQUETE 15M3	1.00											3810	105	Desmonte	2	Acarreo de desmonte	
mar-15-05-12	DIA	21207	VOLQUETE 15M3	9.50					0.50						3810	105	Desmonte	18	Acarreo de desmonte	
mar-15-05-12	DIA	21214	VOLQUETE 15M3	8.50					1.00		0.50				3810	105	Desmonte	16	Acarreo de desmonte	
mar-15-05-12	DIA	21218	VOLQUETE 15M3	8.50					1.00		0.50				3810	105	Desmonte	16	Acarreo de desmonte	
mar-15-05-12	DIA	21221	VOLQUETE 15M3	9.50							0.50				3810	105	Desmonte	19	Acarreo de desmonte	
mar-15-05-12	DIA	21127	VOLQUETE 15M3	9.50							0.50				3810	105	Desmonte	18	Acarreo de desmonte	
mar-15-05-12	DIA	1238	TRACTOR DE ORUGAS D8T	9.00					0.50		0.50						Desmonte		Empuje de desmonte	
mar-15-05-12	DIA	1253	TRACTOR DE ORUGAS D8T	7.00					2.50		0.50						Desmonte		Empuje de desmonte	
mar-15-05-12	DIA	1171	EXCAVADORA HYUNDAI ROBEX 500	9.00							0.50			0.17	3810	105	Desmonte	152	Carguio de Desmonte	
mar-15-05-12	DIA	21152	VOLQUETE 15M3	8.33					0.50		0.50		0.67		3810	105	Desmonte	16	Acarreo de desmonte	
mar-15-05-12	DIA	21159	VOLQUETE 15M3	8.50					1.00		0.50				3810	105	Desmonte	16	Acarreo de desmonte	
mar-15-05-12	DIA	21189	VOLQUETE 15M3	8.50					1.00		0.50				3810	105	Desmonte	17	Acarreo de desmonte	
mar-15-05-12	DIA	21193	VOLQUETE 15M3	8.50					1.00		0.50				3810	105	Desmonte	17	Acarreo de desmonte	
mar-15-05-12	DIA	21195	VOLQUETE 15M3	9.50							0.50				3810	105	Desmonte	20	Acarreo de desmonte	
mar-15-05-12	DIA	21201	VOLQUETE 15M3	8.00									2.00	0.33	3810	105	Desmonte	16	Acarreo de desmonte	
mar-15-05-12	DIA	21216	VOLQUETE 15M3	9.00					0.50		0.50				3810	105	Desmonte	18	Acarreo de desmonte	
mar-15-05-12	DIA	21219	VOLQUETE 15M3	8.33					1.00		0.50			0.17	3810	105	Desmonte	17	Acarreo de desmonte	

Fecha	Turno	Codigo	Equipo	Hora efectiva	HORAS DISPONIBLES NO TRABAJADAS					HORAS NO TRABAJADAS					Banco	Poligono	Material	Viajes	Actividad	
					Voladura	Charla	Mal clima	Sin frente	Movilizaci on	Int. Vias	Eq. No disponible	Flota Incompleta	Falla mecánica	Abast. Combust.						Sin operador
mar-15-05-12	DIA	21230	VOLQUETE 15M3	7.83						0.50						3810	105	Desmonte	15	Acarreo de desmonte
mar-15-05-12	DIA	1185	EXCAVADORA HYUNDAI ROBEX 500	9.33							0.50					3810	105	Desmonte	150	Carguio de Desmonte
mar-15-05-12	DIA	21155	VOLQUETE 15M3	4.83							0.50					3810	105	Desmonte	8	Acarreo de desmonte
mar-15-05-12	DIA	21170	VOLQUETE 15M3	9.50							0.50					3810	105	Desmonte	19	Acarreo de desmonte
mar-15-05-12	DIA	21176	VOLQUETE 15M3	9.00						0.50	0.50					3810	105	Desmonte	18	Acarreo de desmonte
mar-15-05-12	DIA	21177	VOLQUETE 15M3	9.00						0.50	0.50					3810	105	Desmonte	18	Acarreo de desmonte
mar-15-05-12	DIA	21184	VOLQUETE 15M3	7.87						0.50	0.50					3810	105	Desmonte	14	Acarreo de desmonte
mar-15-05-12	DIA	21185	VOLQUETE 15M3	9.00						0.50	0.50					3810	105	Desmonte	18	Acarreo de desmonte
mar-15-05-12	DIA	21194	VOLQUETE 15M3	9.00						0.50	0.50					3810	105	Desmonte	18	Acarreo de desmonte
mar-15-05-12	DIA	21209	VOLQUETE 15M3	9.50						0.50	0.50					3810	105	Desmonte	20	Acarreo de desmonte
mar-15-05-12	DIA	21229	VOLQUETE 15M3	8.50						1.00	0.50					3810	105	Desmonte	17	Acarreo de desmonte
mar-15-05-12	NOCHE	1175	EXCAVADORA HYUNDAI ROBEX 500	6.50		0.33										3810	105	Desmonte	136	Carguio de Desmonte
mar-15-05-12	NOCHE	21218	VOLQUETE 15M3	7.00		0.33							1.87		0.33	3810	105	Desmonte	13	Acarreo de desmonte
mar-15-05-12	NOCHE	21214	VOLQUETE 15M3	5.00		0.33					1.50		1.33		1.83	3810	105	Desmonte	9	Acarreo de desmonte
mar-15-05-12	NOCHE	21159	VOLQUETE 15M3	6.33		0.33							1.50		0.33	3810	105	Desmonte	11	Acarreo de desmonte
mar-15-05-12	NOCHE	21230	VOLQUETE 15M3	6.00		0.33					0.50		1.33		0.83	3810	105	Desmonte	10	Acarreo de desmonte
mar-15-05-12	NOCHE	21219	VOLQUETE 15M3	6.33		0.33							1.50		0.33	3810	105	Desmonte	11	Acarreo de desmonte
mar-15-05-12	NOCHE	21201	VOLQUETE 15M3	6.87		0.33							1.17		0.33	3810	105	Desmonte	12	Acarreo de desmonte
mar-15-05-12	NOCHE	21136	VOLQUETE 15M3	6.33		0.33							1.50		0.33	3810	105	Desmonte	11	Acarreo de desmonte
mar-15-05-12	NOCHE	21194	VOLQUETE 15M3	6.87		0.33							1.17		0.33	3810	105	Desmonte	12	Acarreo de desmonte
mar-15-05-12	NOCHE	21186	VOLQUETE 15M3	6.87		0.33							1.17		0.33	3810	105	Desmonte	12	Acarreo de desmonte
mar-15-05-12	NOCHE	21177	VOLQUETE 15M3	6.87		0.33							1.17		0.33	3810	105	Desmonte	12	Acarreo de desmonte
mar-15-05-12	NOCHE	21160	VOLQUETE 15M3	6.00		0.33							1.00		1.00	3810	105	Desmonte	10	Acarreo de desmonte
mar-15-05-12	NOCHE	21191	VOLQUETE 15M3	7.00		0.33							0.83		0.33	3810	105	Desmonte	13	Acarreo de desmonte
mar-15-05-12	NOCHE	1171	EXCAVADORA HYUNDAI ROBEX 500	7.17		0.33							0.67		0.33	3810	105	Desmonte	113	Carguio de Desmonte
mar-15-05-12	NOCHE	21216	VOLQUETE 15M3	7.50		0.33							0.33		0.33	3810	105	Desmonte	14	Acarreo de desmonte
mar-15-05-12	NOCHE	21207	VOLQUETE 15M3	7.50		0.33							0.33		0.33	3810	105	Desmonte	14	Acarreo de desmonte
mar-15-05-12	NOCHE	21152	VOLQUETE 15M3	7.50		0.33							0.33		0.33	3810	105	Desmonte	14	Acarreo de desmonte
mar-15-05-12	NOCHE	21209	VOLQUETE 15M3	7.50		0.33							0.33		0.33	3810	105	Desmonte	14	Acarreo de desmonte
mar-15-05-12	NOCHE	21176	VOLQUETE 15M3	7.50		0.33							0.33		0.33	3810	105	Desmonte	14	Acarreo de desmonte
mar-15-05-12	NOCHE	21195	VOLQUETE 15M3	7.83		0.33							0.33		0.33	3810	105	Desmonte	15	Acarreo de desmonte
mar-15-05-12	NOCHE	21155	VOLQUETE 15M3	7.50		0.33							0.33		0.33	3810	105	Desmonte	14	Acarreo de desmonte
mar-15-05-12	NOCHE	21221	VOLQUETE 15M3	7.50		0.33							0.33		0.33	3810	105	Desmonte	14	Acarreo de desmonte
mar-15-05-12	NOCHE	1171	EXCAVADORA HYUNDAI ROBEX 500	7.00		0.33							0.83		0.33	3810	105	Desmonte	117	Carguio de Desmonte
mar-15-05-12	NOCHE	21189	VOLQUETE 15M3	7.50		0.33							0.33		0.33	3810	105	Desmonte	13	Acarreo de desmonte
mar-15-05-12	NOCHE	21186	VOLQUETE 15M3	7.50		0.33							0.33		0.33	3810	105	Desmonte	13	Acarreo de desmonte
mar-15-05-12	NOCHE	21185	VOLQUETE 15M3	7.50		0.33							0.33		0.33	3810	105	Desmonte	13	Acarreo de desmonte
mar-15-05-12	NOCHE	21229	VOLQUETE 15M3	7.50		0.33							0.33		0.33	3810	105	Desmonte	13	Acarreo de desmonte
mar-15-05-12	NOCHE	21183	VOLQUETE 15M3	7.50		0.33							0.33		0.33	3810	105	Desmonte	13	Acarreo de desmonte
mar-15-05-12	NOCHE	21170	VOLQUETE 15M3	7.50		0.33							0.33		0.33	3810	105	Desmonte	13	Acarreo de desmonte
mar-15-05-12	NOCHE	21227	VOLQUETE 15M3	7.50		0.33							0.33		0.33	3810	105	Desmonte	13	Acarreo de desmonte
mar-15-05-12	NOCHE	21135	VOLQUETE 15M3	7.50		0.33							0.33		0.33	3810	105	Desmonte	13	Acarreo de desmonte
mar-15-05-12	NOCHE	21193	VOLQUETE 15M3	7.50		0.33							0.33		0.33	3810	105	Desmonte	13	Acarreo de desmonte
mar-15-05-12	NOCHE	1247	TRACTOR DE ORUGAS D8T	4.83		0.33							-		0.33			Desmonte		Empuje de desmonte
mar-15-05-12	NOCHE	1241	TRACTOR DE ORUGAS D8T	1.50		0.33							-		7.83			Desmonte		Empuje de desmonte
mar-15-05-12	NOCHE	1253	TRACTOR DE ORUGAS D8T	6.50		0.33							-		1.33			Desmonte		Empuje de desmonte
mié-16-05-12	DIA	1175	EXCAVADORA HYUNDAI ROBEX 500	8.83	1.00										0.17	3810	105	Desmonte	189	Carguio de Desmonte
mié-16-05-12	DIA	21135	VOLQUETE 15M3	7.50	1.00			1.50								3810	105	Desmonte	15	Acarreo de desmonte
mié-16-05-12	DIA	21152	VOLQUETE 15M3	7.50	1.00			1.50								3810	105	Desmonte	16	Acarreo de desmonte
mié-16-05-12	DIA	21155	VOLQUETE 15M3	6.87	1.00			2.33		0.50						3810	105	Desmonte	13	Acarreo de desmonte
mié-16-05-12	DIA	21159	VOLQUETE 15M3	6.50	1.00			2.50		1.00						3810	105	Desmonte	12	Acarreo de desmonte
mié-16-05-12	DIA	21160	VOLQUETE 15M3	6.00	0.50			1.50								3810	105	Desmonte	18	Acarreo de desmonte
mié-16-05-12	DIA	21170	VOLQUETE 15M3	6.87	1.00			2.33		0.50						3810	105	Desmonte	12	Acarreo de desmonte
mié-16-05-12	DIA	21176	VOLQUETE 15M3	6.87	1.00			2.33		0.50						3810	105	Desmonte	12	Acarreo de desmonte
mié-16-05-12	DIA	21183	VOLQUETE 15M3	7.33	1.00			1.67		0.50						3810	105	Desmonte	15	Acarreo de desmonte
mié-16-05-12	DIA	21185	VOLQUETE 15M3	5.00	1.00								4.00			3810	105	Desmonte	10	Acarreo de desmonte
mié-16-05-12	DIA	21189	VOLQUETE 15M3	7.00	1.00			2.00		0.50						3810	105	Desmonte	15	Acarreo de desmonte
mié-16-05-12	DIA	21191	VOLQUETE 15M3	5.83	1.00			1.50								3810	105	Desmonte	11	Acarreo de desmonte
mié-16-05-12	DIA	21193	VOLQUETE 15M3	7.00	1.00			2.00		0.50						3810	105	Desmonte	15	Acarreo de desmonte
mié-16-05-12	DIA	21194	VOLQUETE 15M3	6.00	1.00			1.50					1.50			3810	105	Desmonte	12	Acarreo de desmonte
mié-16-05-12	DIA	21195	VOLQUETE 15M3	6.50	1.00			1.50								3810	105	Desmonte	13	Acarreo de desmonte
mié-16-05-12	DIA	1241	TRACTOR DE ORUGAS D8T	6.00	1.00								3.00					Desmonte		Empuje de desmonte
mié-16-05-12	DIA	1253	TRACTOR DE ORUGAS D8T	5.00	1.00			4.00										Desmonte		Empuje de desmonte
mié-16-05-12	DIA	1185	EXCAVADORA HYUNDAI ROBEX 500	6.50	1.00										0.17	3810	105	Desmonte	90	Carguio de Desmonte
mié-16-05-12	DIA	21201	VOLQUETE 15M3	3.67	1.00			5.17					0.50		0.17	3810	105	Desmonte	8	Acarreo de desmonte
mié-16-05-12	DIA	21207	VOLQUETE 15M3	4.33				4.50					0.50		0.17	3810	105	Desmonte	10	Acarreo de desmonte
mié-16-05-12	DIA	21209	VOLQUETE 15M3	4.00	1.00			4.83					0.50		0.17	3810	105	Desmonte	9	Acarreo de desmonte
mié-16-05-12	DIA	21214	VOLQUETE 15M3	4.33	1.00			4.50					0.50		0.17	3810	105	Desmonte	10	Acarreo de desmonte
mié-16-05-12	DIA	21216	VOLQUETE 15M3	4.00	1.00			4.83					0.50		0.17	3810	105	Desmonte	9	Acarreo de desmonte

Fecha	Turno	Codigo	Equipo	Hora efectiva	HORAS DISPONIBLES NO TRABAJADAS					HORAS NO TRABAJADAS					Banco	Poligono	Material	Viajes	Actividad		
					Voladura	Charla	Mal clima	Sin frente	Movilizaci on	Int. Vias	Eq. No disponible	Flota incompleta	Falla mecánica	Abast. Combust						Sin operador	
mié-16-05-12	DIA	21218	VOLQUETE 15M3	4.00	1.00			4.17					0.50	0.67	0.17	3810	105	Desmonte	10	Acarreo de desmonte	
mié-16-05-12	DIA	21219	VOLQUETE 15M3	3.67	1.00			5.17			0.50				0.17	3810	105	Desmonte	8	Acarreo de desmonte	
mié-16-05-12	DIA	21221	VOLQUETE 15M3	4.33	1.00			4.50							0.17	3810	105	Desmonte	10	Acarreo de desmonte	
mié-16-05-12	DIA	21227	VOLQUETE 15M3	3.67	1.00			5.17							0.17	3810	105	Desmonte	8	Acarreo de desmonte	
mié-16-05-12	DIA	21230	VOLQUETE 15M3	3.50	1.00			0.50							0.17	4.83	3810	105	Desmonte	8	Acarreo de desmonte
jue-17-05-12	DIA	1185	EXCAVADORA HYUNDAI ROBEX 500	6.83	2.00		1.00								0.17	3810	107	Desmonte	118	Carguio de Desmonte	
jue-17-05-12	DIA	21135	VOLQUETE 15M3	6.67			0.87	2.50		0.50					0.17	3810	107	Desmonte	13	Acarreo de desmonte	
jue-17-05-12	DIA	21183	VOLQUETE 15M3	6.00			1.00	3.00		1.00						3810	107	Desmonte	11	Acarreo de desmonte	
jue-17-05-12	DIA	21191	VOLQUETE 15M3	6.67			0.83	2.50		0.50						3810	107	Desmonte	13	Acarreo de desmonte	
jue-17-05-12	DIA	21193	VOLQUETE 15M3	6.50			1.00	2.50		0.50						3810	107	Desmonte	12	Acarreo de desmonte	
jue-17-05-12	DIA	21201	VOLQUETE 15M3	7.00			1.00	2.00								3810	107	Desmonte	14	Acarreo de desmonte	
jue-17-05-12	DIA	21216	VOLQUETE 15M3	6.50			1.00	2.50		0.50						3810	107	Desmonte	12	Acarreo de desmonte	
jue-17-05-12	DIA	21219	VOLQUETE 15M3	6.00			1.00	3.00		1.00						3810	107	Desmonte	10	Acarreo de desmonte	
jue-17-05-12	DIA	21221	VOLQUETE 15M3	6.50			1.00	2.50		0.50						3810	107	Desmonte	12	Acarreo de desmonte	
jue-17-05-12	DIA	21227	VOLQUETE 15M3	6.17				2.00				1.83				3810	107	Desmonte	12	Acarreo de desmonte	
jue-17-05-12	DIA	21230	VOLQUETE 15M3	5.50			1.00	3.50		0.50						3810	107	Desmonte	9	Acarreo de desmonte	
jue-17-05-12	DIA	1241	TRACTOR DE ORUGAS D8T	7.00				3.00										Desmonte		Empuje de desmonte	
jue-17-05-12	DIA	1175	EXCAVADORA HYUNDAI ROBEX 500	4.33	1.00		1.00							0.17	3810	107	Desmonte	116	Carguio de Desmonte		
jue-17-05-12	DIA	21152	VOLQUETE 15M3	3.83	0.50		1.00	4.50						0.17	3810	107	Desmonte	8	Acarreo de desmonte		
jue-17-05-12	DIA	21155	VOLQUETE 15M3	4.17			1.00	4.50						0.17	3810	107	Desmonte	9	Acarreo de desmonte		
jue-17-05-12	DIA	21166	VOLQUETE 15M3	3.67	0.50		1.00	4.50				0.17		0.17	3810	107	Desmonte	7	Acarreo de desmonte		
jue-17-05-12	DIA	21170	VOLQUETE 15M3	3.83	0.50		1.00	4.50						0.17	3810	107	Desmonte	8	Acarreo de desmonte		
jue-17-05-12	DIA	21176	VOLQUETE 15M3	3.17			1.00	4.50				0.75			3810	107	Desmonte	5	Acarreo de desmonte		
jue-17-05-12	DIA	21177	VOLQUETE 15M3	3.83			1.00	4.50							3810	107	Desmonte	8	Acarreo de desmonte		
jue-17-05-12	DIA	21185	VOLQUETE 15M3	3.25	0.50		1.00	4.50				0.58		0.17	3810	107	Desmonte	6	Acarreo de desmonte		
jue-17-05-12	DIA	21189	VOLQUETE 15M3	3.67	0.50		1.00	4.50				0.33			3810	107	Desmonte	7	Acarreo de desmonte		
jue-17-05-12	DIA	21194	VOLQUETE 15M3	3.67	0.50		1.00	4.50					0.33		3810	107	Desmonte	7	Acarreo de desmonte		
jue-17-05-12	DIA	21195	VOLQUETE 15M3	3.25	0.50		1.00	4.50				0.58		0.17	3810	107	Desmonte	6	Acarreo de desmonte		
jue-17-05-12	DIA	21207	VOLQUETE 15M3	4.50			1.00	4.50							3810	107	Desmonte	17	Acarreo de desmonte		
jue-17-05-12	DIA	21209	VOLQUETE 15M3	3.67	0.50		1.00	4.50				0.33			3810	107	Desmonte	7	Acarreo de desmonte		
jue-17-05-12	DIA	21214	VOLQUETE 15M3	4.00			1.00	4.50				0.33		0.17	3810	107	Desmonte	13	Acarreo de desmonte		
jue-17-05-12	DIA	21218	VOLQUETE 15M3	3.83	0.50		1.00	4.50						0.17	3810	107	Desmonte	8	Acarreo de desmonte		
jue-17-05-12	DIA	1253	TRACTOR DE ORUGAS D8T	4.50			1.00	4.50									Desmonte		Empuje de desmonte		
jue-17-05-12	NOCHE	1185	EXCAVADORA HYUNDAI ROBEX 500	7.17		0.33	0.83							0.33	3800	107	Desmonte	99	Carguio de Desmonte		
jue-17-05-12	NOCHE	21166	VOLQUETE 15M3	7.00		0.33	0.83							0.33	3800	107	Desmonte	10	Acarreo de desmonte		
jue-17-05-12	NOCHE	21191	VOLQUETE 15M3	7.50		0.33	0.33							0.33	3800	107	Desmonte	11	Acarreo de desmonte		
jue-17-05-12	NOCHE	21216	VOLQUETE 15M3	7.00		0.33	0.83							0.33	3800	107	Desmonte	10	Acarreo de desmonte		
jue-17-05-12	NOCHE	21159	VOLQUETE 15M3	6.50		0.33	1.33							0.33	3800	107	Desmonte	9	Acarreo de desmonte		
jue-17-05-12	NOCHE	21170	VOLQUETE 15M3	7.00		0.33	0.83							0.33	3800	107	Desmonte	10	Acarreo de desmonte		
jue-17-05-12	NOCHE	21207	VOLQUETE 15M3	7.00		0.33	0.83							0.33	3800	107	Desmonte	10	Acarreo de desmonte		
jue-17-05-12	NOCHE	21155	VOLQUETE 15M3	7.50		0.33	0.33							0.33	3800	107	Desmonte	11	Acarreo de desmonte		
jue-17-05-12	NOCHE	21189	VOLQUETE 15M3	7.00		0.33	0.83							0.33	3800	107	Desmonte	10	Acarreo de desmonte		
jue-17-05-12	NOCHE	21193	VOLQUETE 15M3	7.50		0.33	0.33							0.33	3800	107	Desmonte	11	Acarreo de desmonte		
jue-17-05-12	NOCHE	21218	VOLQUETE 15M3	4.33		0.33	1.50							0.33	3800	107	Desmonte	7	Acarreo de desmonte		
jue-17-05-12	NOCHE	1175	EXCAVADORA HYUNDAI ROBEX 500	5.00		0.33	1.83							0.33	3800	107	Desmonte	98	Carguio de Desmonte		
jue-17-05-12	NOCHE	21176	VOLQUETE 15M3	5.83		0.33	2.00							0.33	3800	107	Desmonte	8	Acarreo de desmonte		
jue-17-05-12	NOCHE	21177	VOLQUETE 15M3	5.33		0.33	2.50							0.33	3800	107	Desmonte	7	Acarreo de desmonte		
jue-17-05-12	NOCHE	21152	VOLQUETE 15M3	5.83		0.33	2.00							0.33	3800	107	Desmonte	8	Acarreo de desmonte		
jue-17-05-12	NOCHE	21184	VOLQUETE 15M3	5.83		0.33	2.00							0.33	3800	107	Desmonte	8	Acarreo de desmonte		
jue-17-05-12	NOCHE	21219	VOLQUETE 15M3	5.33		0.33	2.50							0.33	3800	107	Desmonte	7	Acarreo de desmonte		
jue-17-05-12	NOCHE	21160	VOLQUETE 15M3	5.83		0.33	2.00							0.33	3800	107	Desmonte	8	Acarreo de desmonte		
jue-17-05-12	NOCHE	21214	VOLQUETE 15M3	5.33		0.33	2.50							0.33	3800	107	Desmonte	7	Acarreo de desmonte		
jue-17-05-12	NOCHE	21201	VOLQUETE 15M3	5.83		0.33	2.00							0.33	3800	107	Desmonte	8	Acarreo de desmonte		
jue-17-05-12	NOCHE	21135	VOLQUETE 15M3	5.33		0.33	2.50							0.33	3800	107	Desmonte	7	Acarreo de desmonte		
jue-17-05-12	NOCHE	21183	VOLQUETE 15M3	4.83		0.33	2.00							0.33	3800	107	Desmonte	6	Acarreo de desmonte		
jue-17-05-12	NOCHE	21196	VOLQUETE 15M3	5.33		0.33	2.50							0.33	3800	107	Desmonte	7	Acarreo de desmonte		
jue-17-05-12	NOCHE	21195	VOLQUETE 15M3	7.00		0.33	0.83							0.33	3800	107	Desmonte	10	Acarreo de desmonte		
jue-17-05-12	NOCHE	21209	VOLQUETE 15M3	5.33		0.33	2.50							0.33	3800	107	Desmonte	7	Acarreo de desmonte		
jue-17-05-12	NOCHE	1253	TRACTOR DE ORUGAS D8T	5.33		0.33						2.50		0.33			Desmonte		Empuje de desmonte		
jue-17-05-12	NOCHE	1241	TRACTOR DE ORUGAS D8T	2.00		0.33						2.50	3.00	0.33			Desmonte		Empuje de desmonte		
vie-18-05-12	DIA	1185	EXCAVADORA HYUNDAI ROBEX 500	9.33										0.17	3800	107	Desmonte	161	Carguio de Desmonte		
vie-18-05-12	DIA	21135	VOLQUETE 15M3	8.67					0.33			0.83		0.17	3800	107	Desmonte	15	Acarreo de desmonte		
vie-18-05-12	DIA	21152	VOLQUETE 15M3	9.33					0.33			0.33			3800	107	Desmonte	18	Acarreo de desmonte		
vie-18-05-12	DIA	21159	VOLQUETE 15M3	9.33					0.33			0.33			3800	107	Desmonte	16	Acarreo de desmonte		
vie-18-05-12	DIA	21177	VOLQUETE 15M3	8.67					0.33			0.50			3800	107	Desmonte	15	Acarreo de desmonte		
vie-18-05-12	DIA	21183	VOLQUETE 15M3	8.67					0.33			0.83		0.17	3800	107	Desmonte	15	Acarreo de desmonte		
vie-18-05-12	DIA	21185	VOLQUETE 15M3	8.67					0.33			0.63		0.17	3800	107	Desmonte	15	Acarreo de desmonte		
vie-18-05-12	DIA	21193	VOLQUETE 15M3	8.17					0.33			0.83	0.50	0.17	3800	107	Desmonte	14	Acarreo de desmonte		
vie-18-05-12	DIA	21195	VOLQUETE 15M3	9.33					0.33			0.33			3800	107	Desmonte	16	Acarreo de desmonte		

Fecha	Turno	Codigo	Equipo	Hora efectiva	HORAS DISPONIBLES NO TRABAJADAS					HORAS NO TRABAJADAS					Banco	Poligono	Material	Viajes	Actividad		
					Voladura	Charla	Mal clima	Sin frente	Movilizaci on	Int. Vias	Eq. No disponible	Flota incompleta	Falla mecánica	Abast. Combust						Sin operador	
vie-18-05-12	DIA	21196	VOLQUETE 15M3	7.50					0.33				0.83	1.17	0.17		3800	107	Desmonte	12	Acarreo de desmonte
vie-18-05-12	DIA	21219	VOLQUETE 15M3	8.67									0.83		0.17		3800	107	Desmonte	15	Acarreo de desmonte
vie-18-05-12	DIA	21230	VOLQUETE 15M3	7.50					0.33				0.83	1.33			3800	107	Desmonte	12	Acarreo de desmonte
vie-18-05-12	DIA	1253	TRACTOR DE ORUGAS D8T	8.50					0.67					0.67	0.17						Empuje de desmonte
vie-18-05-12	DIA	1175	EXCAVADORA HYUNDAI ROBEX 500	9.00					0.33		0.50				0.17		3800	107	Desmonte	223	Cargio de Desmonte
vie-18-05-12	DIA	21151	VOLQUETE 15M3	8.17				1.00	0.33		0.50						3800	107	Desmonte	14	Acarreo de desmonte
vie-18-05-12	DIA	21160	VOLQUETE 15M3	8.67				0.50	0.33		0.50						3800	107	Desmonte	16	Acarreo de desmonte
vie-18-05-12	DIA	21166	VOLQUETE 15M3	9.50							0.50						3800	107	Desmonte	18	Acarreo de desmonte
vie-18-05-12	DIA	21170	VOLQUETE 15M3	8.17					0.33		0.50						3800	107	Desmonte	13	Acarreo de desmonte
vie-18-05-12	DIA	21176	VOLQUETE 15M3	8.17				1.00	0.33		0.50						3800	107	Desmonte	14	Acarreo de desmonte
vie-18-05-12	DIA	21184	VOLQUETE 15M3	8.67				0.50	0.33		0.50						3800	107	Desmonte	18	Acarreo de desmonte
vie-18-05-12	DIA	21189	VOLQUETE 15M3	8.67				0.50	0.33		0.50						3800	107	Desmonte	15	Acarreo de desmonte
vie-18-05-12	DIA	21191	VOLQUETE 15M3	8.17				1.00	0.33		0.50						3800	107	Desmonte	14	Acarreo de desmonte
vie-18-05-12	DIA	21194	VOLQUETE 15M3	8.17				1.00	0.33		0.50						3800	107	Desmonte	14	Acarreo de desmonte
vie-18-05-12	DIA	21201	VOLQUETE 15M3	9.50							0.50						3800	107	Desmonte	17	Acarreo de desmonte
vie-18-05-12	DIA	21207	VOLQUETE 15M3	7.00				1.00	0.33		0.50				0.17		3800	107	Desmonte	12	Acarreo de desmonte
vie-18-05-12	DIA	21209	VOLQUETE 15M3	8.67				0.50	0.33		0.50						3800	107	Desmonte	15	Acarreo de desmonte
vie-18-05-12	DIA	21214	VOLQUETE 15M3	8.67				0.50	0.33		0.50						3800	107	Desmonte	15	Acarreo de desmonte
vie-18-05-12	DIA	21218	VOLQUETE 15M3	8.67				0.50	0.33		0.50						3800	107	Desmonte	15	Acarreo de desmonte
vie-18-05-12	DIA	21216	VOLQUETE 15M3	8.67				0.50	0.33		0.50						3800	107	Desmonte	15	Acarreo de desmonte
vie-18-05-12	DIA	1241	TRACTOR DE ORUGAS D8T	6.00				3.50			0.50										Empuje de desmonte
vie-18-05-12	NOCHE	1175	EXCAVADORA HYUNDAI ROBEX 500	7.33		0.33						0.50			0.33		3800	107	Desmonte	122	Cargio de Desmonte
vie-18-05-12	NOCHE	21177	VOLQUETE 15M3	6.83		0.33						1.00			0.33		3800	107	Desmonte	10	Acarreo de desmonte
vie-18-05-12	NOCHE	21214	VOLQUETE 15M3	6.83		0.33						1.00			0.33		3800	107	Desmonte	10	Acarreo de desmonte
vie-18-05-12	NOCHE	21191	VOLQUETE 15M3	6.83		0.33						1.00			0.33		3800	107	Desmonte	10	Acarreo de desmonte
vie-18-05-12	NOCHE	21166	VOLQUETE 15M3	7.50		0.33						1.00			0.33		3800	107	Desmonte	11	Acarreo de desmonte
vie-18-05-12	NOCHE	21189	VOLQUETE 15M3	6.83		0.33						1.00			0.33		3800	107	Desmonte	10	Acarreo de desmonte
vie-18-05-12	NOCHE	21183	VOLQUETE 15M3	6.83		0.33						1.00			0.33		3800	107	Desmonte	10	Acarreo de desmonte
vie-18-05-12	NOCHE	21207	VOLQUETE 15M3	6.83		0.33						1.00			0.33		3800	107	Desmonte	10	Acarreo de desmonte
vie-18-05-12	NOCHE	21193	VOLQUETE 15M3	6.83		0.33						1.00			0.33		3800	107	Desmonte	10	Acarreo de desmonte
vie-18-05-12	NOCHE	21218	VOLQUETE 15M3	6.83		0.33						1.00			0.33		3800	107	Desmonte	10	Acarreo de desmonte
vie-18-05-12	NOCHE	21216	VOLQUETE 15M3	6.83		0.33						1.00			0.33		3800	107	Desmonte	10	Acarreo de desmonte
vie-18-05-12	NOCHE	21160	VOLQUETE 15M3	6.83		0.33						1.00			0.33		3800	107	Desmonte	10	Acarreo de desmonte
vie-18-05-12	NOCHE	21196	VOLQUETE 15M3	7.50		0.33						1.00			0.33		3800	107	Desmonte	11	Acarreo de desmonte
vie-18-05-12	NOCHE	1185	EXCAVADORA HYUNDAI ROBEX 500	7.83		0.33									0.33		3800	107	Desmonte	134	Cargio de Desmonte
vie-18-05-12	NOCHE	21219	VOLQUETE 15M3	7.17		0.33						0.67			0.33		3800	107	Desmonte	15	Acarreo de desmonte
vie-18-05-12	NOCHE	21209	VOLQUETE 15M3	5.00		0.33						1.00	1.83	0.33			3800	107	Desmonte	7	Acarreo de desmonte
vie-18-05-12	NOCHE	21194	VOLQUETE 15M3	6.67		0.33						1.17			0.33		3800	107	Desmonte	14	Acarreo de desmonte
vie-18-05-12	NOCHE	21151	VOLQUETE 15M3	7.17		0.33						0.67			0.33		3800	107	Desmonte	15	Acarreo de desmonte
vie-18-05-12	NOCHE	21170	VOLQUETE 15M3	6.17		0.33						1.17	0.50	0.33			3800	107	Desmonte	13	Acarreo de desmonte
vie-18-05-12	NOCHE	21227	VOLQUETE 15M3	6.17		0.33						1.17	0.50	0.33			3800	107	Desmonte	13	Acarreo de desmonte
vie-18-05-12	NOCHE	21152	VOLQUETE 15M3	7.67		0.33						0.17			0.33		3800	107	Desmonte	16	Acarreo de desmonte
vie-18-05-12	NOCHE	21159	VOLQUETE 15M3	7.67		0.33						0.17			0.33		3800	107	Desmonte	16	Acarreo de desmonte
vie-18-05-12	NOCHE	21173	VOLQUETE 15M3	7.17		0.33						0.67			0.33		3800	107	Desmonte	15	Acarreo de desmonte
vie-18-05-12	NOCHE	21201	VOLQUETE 15M3	1.67		0.33							5.17	0.33			3800	107	Desmonte	4	Acarreo de desmonte
vie-18-05-12	NOCHE	21135	VOLQUETE 15M3	4.33											0.33		3800	107	Desmonte	6	Acarreo de desmonte
vie-18-05-12	NOCHE	1253	TRACTOR DE ORUGAS D8T	6.50		0.33						1.33			0.33						Empuje de desmonte
vie-18-05-12	NOCHE	1238	TRACTOR DE ORUGAS D8T	5.87		0.33						2.17			0.33						Empuje de desmonte
sáb-19-05-12	DIA	1175	EXCAVADORA HYUNDAI ROBEX 500	5.50	2.00		0.33			0.67					0.17		3800	107	Desmonte	123	Cargio de Desmonte
sáb-19-05-12	DIA	21135	VOLQUETE 15M3	6.00	1.00		0.33			0.67							3800	107	Desmonte	10	Acarreo de desmonte
sáb-19-05-12	DIA	21152	VOLQUETE 15M3	5.17	2.00		0.33	0.50		0.67							3800	107	Desmonte	8	Acarreo de desmonte
sáb-19-05-12	DIA	21159	VOLQUETE 15M3	6.00	1.00		0.33			0.67							3800	107	Desmonte	10	Acarreo de desmonte
sáb-19-05-12	DIA	21160	VOLQUETE 15M3	6.00	1.67		0.33			0.67							3800	107	Desmonte	10	Acarreo de desmonte
sáb-19-05-12	DIA	21166	VOLQUETE 15M3	5.67	2.00		0.33			0.67							3800	107	Desmonte	9	Acarreo de desmonte
sáb-19-05-12	DIA	21170	VOLQUETE 15M3	6.17	1.50		0.33			0.67							3800	107	Desmonte	11	Acarreo de desmonte
sáb-19-05-12	DIA	21177	VOLQUETE 15M3	6.00	1.67		0.33			0.67							3800	107	Desmonte	10	Acarreo de desmonte
sáb-19-05-12	DIA	21191	VOLQUETE 15M3	5.17	2.00		0.33	0.50		0.67							3800	107	Desmonte	8	Acarreo de desmonte
sáb-19-05-12	DIA	21193	VOLQUETE 15M3	5.17	2.00		0.33	0.50		0.67							3800	107	Desmonte	8	Acarreo de desmonte
sáb-19-05-12	DIA	21207	VOLQUETE 15M3	6.17	0.83		0.33			0.67							3800	107	Desmonte	11	Acarreo de desmonte
sáb-19-05-12	DIA	21216	VOLQUETE 15M3	5.67	2.00		0.33			0.67							3800	107	Desmonte	9	Acarreo de desmonte
sáb-19-05-12	DIA	21219	VOLQUETE 15M3	6.00	1.67		0.33			0.67							3800	107	Desmonte	10	Acarreo de desmonte
sáb-19-05-12	DIA	21230	VOLQUETE 15M3	5.67	1.33		0.33			0.67							3800	107	Desmonte	9	Acarreo de desmonte
sáb-19-05-12	DIA	1238	TRACTOR DE ORUGAS D8T	5.00	0.67			2.33		0.67											Empuje de desmonte
sáb-19-05-12	DIA	1185	EXCAVADORA HYUNDAI ROBEX 500	5.83	2.00					0.67					0.17		3800	107	Desmonte	101	Cargio de Desmonte
sáb-19-05-12	DIA	21151	VOLQUETE 15M3	5.50	2.00		0.33			0.67			0.17				3800	107	Desmonte	11	Acarreo de desmonte
sáb-19-05-12	DIA	21176	VOLQUETE 15M3	4.67	2.00		0.33			0.67			0.50				3800	107	Desmonte	9	Acarreo de desmonte
sáb-19-05-12	DIA	21183	VOLQUETE 15M3	5.50	2.00		0.33			0.67			0.17				3800	107	Desmonte	11	Acarreo de desmonte
sáb-19-05-12	DIA	21194	VOLQUETE 15M3	5.50	2.00		0.33			0.67			0.17				3800	107	Desmonte	11	Acarreo de desmonte
sáb-19-05-12	DIA	21195	VOLQUETE 15M3	5.00	2.00		0.33			0.67			0.50		0.17		3800	107	Desmonte	10	Acarreo de desmonte

Fecha	Turno	Codigo	Equipo	Hora efectiva	HORAS DISPONIBLES NO TRABAJADAS						HORAS NO TRABAJADAS					Banco	Poligono	Material	Viajes	Actividad	
					Voladura	Charla	Mal clima	Sin frente	Movilizaci on	Int. Vias	Eq. No disponible	Flota incompleta	Falla mecánica	Abast. Combust.	Sin operador						
sáb-19-05-12	DIA	21196	VOLQUETE 15M3	5.00	2.00		0.33		0.67				0.50				3800	107	Desmorte	10	Acarreo de desmorte
sáb-19-05-12	DIA	21201	VOLQUETE 15M3	4.67	2.00		0.33		0.67				0.50	0.50			3800	107	Desmorte	9	Acarreo de desmorte
sáb-19-05-12	DIA	21214	VOLQUETE 15M3	4.67	2.00		0.33		0.67				0.50	0.50			3800	107	Desmorte	9	Acarreo de desmorte
sáb-19-05-12	DIA	21218	VOLQUETE 15M3	5.50	2.00		0.33		0.67				0.17				3800	107	Desmorte	11	Acarreo de desmorte
sáb-19-05-12	DIA	21227	VOLQUETE 15M3	5.00	2.00		0.33		0.67				0.50		0.17		3800	107	Desmorte	10	Acarreo de desmorte
sáb-19-05-12	DIA	1253	TRACTOR DE ORUGAS D8T	5.17	2.00		0.33		0.67				0.33		0.17		3800	107	Desmorte	11	Acarreo de desmorte
lun-21-05-12	DIA	1175	EXCAVADORA HYUNDAI ROBEX 500	5.33	1.50	0.17								2.83	0.17		3800	107	Desmorte	116	Carguio de Desmorte
lun-21-05-12	DIA	21138	VOLQUETE 15M3	4.50	1.50	0.33						3.33		0.33			3800	107	Desmorte	6	Acarreo de desmorte
lun-21-05-12	DIA	21176	VOLQUETE 15M3	7.67	1.50	0.33						0.17		0.33			3800	107	Desmorte	11	Acarreo de desmorte
lun-21-05-12	DIA	21177	VOLQUETE 15M3	6.67	1.50	0.33						1.17		0.33			3800	107	Desmorte	9	Acarreo de desmorte
lun-21-05-12	DIA	21190	VOLQUETE 15M3	6.00	1.50	0.33						1.83		0.33			3800	107	Desmorte	8	Acarreo de desmorte
lun-21-05-12	DIA	21196	VOLQUETE 15M3	4.67	1.50	0.33						3.17		0.33			3800	107	Desmorte	6	Acarreo de desmorte
lun-21-05-12	DIA	21194	VOLQUETE 15M3	7.00	1.50	0.33						0.83		0.33			3800	107	Desmorte	10	Acarreo de desmorte
lun-21-05-12	DIA	21170	VOLQUETE 15M3	5.00	1.50	0.33						2.83		0.33			3800	107	Desmorte	7	Acarreo de desmorte
lun-21-05-12	DIA	21174	VOLQUETE 15M3	5.00	1.50	0.33						2.83		0.33			3800	107	Desmorte	7	Acarreo de desmorte
lun-21-05-12	DIA	21160	VOLQUETE 15M3	6.67	1.50	0.33						1.17		0.33			3800	107	Desmorte	9	Acarreo de desmorte
lun-21-05-12	DIA	21189	VOLQUETE 15M3	5.00	1.50	0.33						2.83		0.33			3800	107	Desmorte	7	Acarreo de desmorte
lun-21-05-12	DIA	21157	VOLQUETE 15M3	7.00	1.50	0.33						0.83		0.33			3800	107	Desmorte	10	Acarreo de desmorte
lun-21-05-12	DIA	21219	VOLQUETE 15M3	7.00	1.50	0.33						0.83		0.33			3800	107	Desmorte	10	Acarreo de desmorte
lun-21-05-12	DIA	21191	VOLQUETE 15M3	4.67	1.50	0.33						3.17		0.33			3800	107	Desmorte	6	Acarreo de desmorte
lun-21-05-12	DIA	21168	VOLQUETE 15M3	7.00	1.50	0.33								0.33			3800	107	Desmorte	10	Acarreo de desmorte
lun-21-05-12	DIA	1185	EXCAVADORA HYUNDAI ROBEX 500	7.83	1.50	0.33								0.33			3800	107	Desmorte	133	Carguio de Desmorte
lun-21-05-12	DIA	21212	VOLQUETE 15M3	7.00	1.50	0.33						0.83		0.33			3800	107	Desmorte	13	Acarreo de desmorte
lun-21-05-12	DIA	21159	VOLQUETE 15M3	8.00	1.50	0.33								0.17			3800	107	Desmorte	15	Acarreo de desmorte
lun-21-05-12	DIA	21198	VOLQUETE 15M3	3.00	1.50	0.33								4.83	0.33		3800	107	Desmorte	10	Acarreo de desmorte
lun-21-05-12	DIA	21207	VOLQUETE 15M3	6.00	1.50	0.33						1.00	0.83	0.33			3800	107	Desmorte	4	Acarreo de desmorte
lun-21-05-12	DIA	21193	VOLQUETE 15M3	8.00	1.50	0.33								0.33			3800	107	Desmorte	11	Acarreo de desmorte
lun-21-05-12	DIA	21218	VOLQUETE 15M3	6.67	1.50	0.33						0.83	0.33	0.33			3800	107	Desmorte	15	Acarreo de desmorte
lun-21-05-12	DIA	21209	VOLQUETE 15M3	7.50	1.50	0.33						0.33	0.33	0.33			3800	107	Desmorte	12	Acarreo de desmorte
lun-21-05-12	DIA	21195	VOLQUETE 15M3	7.00	1.50	0.33						0.83	0.33	0.33			3800	107	Desmorte	14	Acarreo de desmorte
lun-21-05-12	DIA	21155	VOLQUETE 15M3	7.50	1.50	0.33						0.33	0.33	0.33			3800	107	Desmorte	13	Acarreo de desmorte
lun-21-05-12	DIA	21214	VOLQUETE 15M3	7.00	1.50	0.33						0.83	0.33	0.33			3800	107	Desmorte	12	Acarreo de desmorte
lun-21-05-12	DIA	21227	VOLQUETE 15M3	7.00	1.50	0.33						0.83	0.33	0.33			3800	107	Desmorte	14	Acarreo de desmorte
lun-21-05-12	NOCHE	1171	EXCAVADORA HYUNDAI ROBEX 500	5.17	2.33						0.50	1.00					3800	107	Desmorte	79	Carguio de Desmorte
lun-21-05-12	NOCHE	21121	VOLQUETE 15M3	4.17	3.33					1.00	0.50	1.00					3800	107	Desmorte	6	Acarreo de desmorte
lun-21-05-12	NOCHE	21138	VOLQUETE 15M3	4.67	2.83					0.50	0.50	1.00					3800	107	Desmorte	7	Acarreo de desmorte
lun-21-05-12	NOCHE	21159	VOLQUETE 15M3	4.17	3.33					1.00	0.50	1.00					3800	107	Desmorte	6	Acarreo de desmorte
lun-21-05-12	NOCHE	21160	VOLQUETE 15M3	4.67	2.83					0.50	0.50	1.00					3800	107	Desmorte	7	Acarreo de desmorte
lun-21-05-12	NOCHE	21170	VOLQUETE 15M3	5.00	2.50					0.50	0.50	1.00					3500	107	Desmorte	8	Acarreo de desmorte
lun-21-05-12	NOCHE	21177	VOLQUETE 15M3	3.67	2.83					0.50	0.50	1.00					3800	107	Desmorte	5	Acarreo de desmorte
lun-21-05-12	NOCHE	21189	VOLQUETE 15M3	5.00	2.50					0.50	0.50	1.00					3800	107	Desmorte	8	Acarreo de desmorte
lun-21-05-12	NOCHE	21190	VOLQUETE 15M3	4.67	2.83					0.50	0.50	1.00					3800	107	Desmorte	7	Acarreo de desmorte
lun-21-05-12	NOCHE	21191	VOLQUETE 15M3	4.17	3.33					1.00	0.50	1.00					3800	107	Desmorte	6	Acarreo de desmorte
lun-21-05-12	NOCHE	21196	VOLQUETE 15M3	4.17	3.33					1.00	0.50	1.00					3800	107	Desmorte	6	Acarreo de desmorte
lun-21-05-12	NOCHE	21207	VOLQUETE 15M3	4.17	3.33					1.00	0.50	1.00					3800	107	Desmorte	6	Acarreo de desmorte
lun-21-05-12	NOCHE	21209	VOLQUETE 15M3	4.67	2.83					0.50	0.50	1.00					3800	107	Desmorte	7	Acarreo de desmorte
lun-21-05-12	NOCHE	1238	TRACTOR DE ORUGAS D8T	4.00	4.50			4.00				0.50							Desmorte		Empuje de desmorte
lun-21-05-12	DIA	1238	TRACTOR DE ORUGAS D8T	5.33															Desmorte		Empuje de desmorte
lun-21-05-12	DIA	1253	TRACTOR DE ORUGAS D8T	5.00															Desmorte		Empuje de desmorte
lun-21-05-12	NOCHE	1185	EXCAVADORA HYUNDAI ROBEX 500	7.33													3800	107	Desmorte	105	Carguio de Desmorte
lun-21-05-12	NOCHE	21155	VOLQUETE 15M3	7.17	0.50			0.50		0.67	1.00		0.17				3800	107	Desmorte	9	Acarreo de desmorte
lun-21-05-12	NOCHE	21157	VOLQUETE 15M3	7.17	0.50			0.50		0.67	1.00		0.17				3800	107	Desmorte	9	Acarreo de desmorte
lun-21-05-12	NOCHE	21166	VOLQUETE 15M3	6.67	0.50			0.50		0.67	1.00		0.67				3800	107	Desmorte	8	Acarreo de desmorte
lun-21-05-12	NOCHE	21173	VOLQUETE 15M3	7.17	0.50			0.50		0.67	1.00		0.17				3800	107	Desmorte	9	Acarreo de desmorte
lun-21-05-12	NOCHE	21174	VOLQUETE 15M3	7.17	0.50			0.50		0.67	1.00		0.17				3800	107	Desmorte	9	Acarreo de desmorte
lun-21-05-12	NOCHE	21176	VOLQUETE 15M3	6.67	0.50			0.50		0.67	1.00		0.67				3800	107	Desmorte	8	Acarreo de desmorte
lun-21-05-12	NOCHE	21193	VOLQUETE 15M3	7.17	0.50			0.50		0.67	1.00		0.17				3800	107	Desmorte	9	Acarreo de desmorte
lun-21-05-12	NOCHE	21194	VOLQUETE 15M3	6.67	0.50			0.50		0.67	1.00		0.67				3800	107	Desmorte	8	Acarreo de desmorte
lun-21-05-12	NOCHE	21212	VOLQUETE 15M3	7.83	0.50			0.50		0.67	0.50						3800	107	Desmorte	10	Acarreo de desmorte
lun-21-05-12	NOCHE	21218	VOLQUETE 15M3	7.17	0.50			0.50		0.67	1.00		0.17				3800	107	Desmorte	9	Acarreo de desmorte
lun-21-05-12	NOCHE	21219	VOLQUETE 15M3	6.67	0.50			0.50		0.67	1.00		0.67				3800	107	Desmorte	8	Acarreo de desmorte
lun-21-05-12	NOCHE	21227	VOLQUETE 15M3	7.17	0.50			0.50		0.67	1.00		0.17				3800	107	Desmorte	9	Acarreo de desmorte
lun-21-05-12	NOCHE	1253	TRACTOR DE ORUGAS D8T	3.17	5.50									0.33					Desmorte		Empuje de desmorte
mar-22-05-12	DIA	1185	EXCAVADORA HYUNDAI ROBEX 500	7.33	0.33	0.33							0.50	0.33			3800	107	Desmorte	170	Carguio de Desmorte
mar-22-05-12	DIA	21212	VOLQUETE 15M3	8.33	0.67	0.33						0.33		0.33			3800	107	Desmorte	15	Acarreo de desmorte
mar-22-05-12	DIA	21207	VOLQUETE 15M3	8.33	0.67	0.33						0.33		0.33			3800	107	Desmorte	14	Acarreo de desmorte
mar-22-05-12	DIA	21183	VOLQUETE 15M3	8.33	0.67	0.33						0.33		0.33			3800	107	Desmorte	14	Acarreo de desmorte
mar-22-05-12	DIA	21160	VOLQUETE 15M3	8.33	0.67	0.33						0.33		0.33			3800	107	Desmorte	14	Acarreo de desmorte
mar-22-05-12	DIA	21173	VOLQUETE 15M3	8.33	0.67	0.33						0.33		0.33			3800	107	Desmorte	14	Acarreo de desmorte

Fecha	Turno	Codigo	Equipo	Hora efectiva	HORAS DISPONIBLES NO TRABAJADAS					HORAS NO TRABAJADAS					Banco	Poligono	Material	Viajes	Actividad		
					Voladura	Charra	Mal clima	Sin frente	Movilizaci on	Int. Vias	Eq. No disponible	Flota incompleta	Falla mecánica	Abst. Combust.						Sin operador	
mar-22-05-12	DIA	21135	VOLQUETE 15M3	8.33	0.67	0.33							0.33		0.33		3800	107	Desmonte	14	Acarreo de desmonte
mar-22-05-12	DIA	21227	VOLQUETE 15M3	8.33	0.67	0.33							0.33		0.33		3800	107	Desmonte	14	Acarreo de desmonte
mar-22-05-12	DIA	21189	VOLQUETE 15M3	8.67	0.33	0.33							0.33		0.33		3800	107	Desmonte	15	Acarreo de desmonte
mar-22-05-12	DIA	21194	VOLQUETE 15M3	8.00	0.67	0.33							0.67		0.33		3800	107	Desmonte	13	Acarreo de desmonte
mar-22-05-12	DIA	21159	VOLQUETE 15M3	8.67	0.33	0.33							0.33		0.33		3800	107	Desmonte	15	Acarreo de desmonte
mar-22-05-12	DIA	21191	VOLQUETE 15M3	8.67	0.33	0.33							0.33		0.33		3800	107	Desmonte	15	Acarreo de desmonte
mar-22-05-12	DIA	21177	VOLQUETE 15M3	8.00	0.67	0.33							0.67		0.33		3800	107	Desmonte	13	Acarreo de desmonte
mar-22-05-12	DIA	1171	EXCAVADORA HYUNDAI ROBEX 500	6.50	0.67	0.33									0.33		3800	107	Desmonte	152	Carguio de Desmonte
mar-22-05-12	DIA	21219	VOLQUETE 15M3	7.33	0.67	0.33								1.33	0.33		3800	107	Desmonte	12	Acarreo de desmonte
mar-22-05-12	DIA	21195	VOLQUETE 15M3	8.50	0.67	0.33							0.17		0.33		3800	107	Desmonte	20	Acarreo de desmonte
mar-22-05-12	DIA	21176	VOLQUETE 15M3	8.17	0.67	0.33							0.50		0.33		3800	107	Desmonte	16	Acarreo de desmonte
mar-22-05-12	DIA	21157	VOLQUETE 15M3	7.00	0.67	0.33								1.67	0.33		3800	107	Desmonte	11	Acarreo de desmonte
mar-22-05-12	DIA	21138	VOLQUETE 15M3	7.33	0.67	0.33								1.33	0.33		3800	107	Desmonte	12	Acarreo de desmonte
mar-22-05-12	DIA	21190	VOLQUETE 15M3	4.67	0.67	0.33								4.00	0.33		3800	107	Desmonte	7	Acarreo de desmonte
mar-22-05-12	DIA	21121	VOLQUETE 15M3	7.00	0.67	0.33								1.67	0.33		3800	107	Desmonte	11	Acarreo de desmonte
mar-22-05-12	DIA	21174	VOLQUETE 15M3	7.33	0.67	0.33								1.33	0.33		3800	107	Desmonte	12	Acarreo de desmonte
mar-22-05-12	DIA	21196	VOLQUETE 15M3	8.00	0.67	0.33							0.33		0.33		3800	107	Desmonte	19	Acarreo de desmonte
mar-22-05-12	DIA	21155	VOLQUETE 15M3	8.00	0.67	0.33							0.67		0.33		3800	107	Desmonte	17	Acarreo de desmonte
mar-22-05-12	DIA	21209	VOLQUETE 15M3	8.00	0.67	0.33							0.67		0.33		3800	107	Desmonte	15	Acarreo de desmonte
mar-22-05-12	DIA	1173	EXCAVADORA HYUNDAI ROBEX 500	3.50	0.67	0.33									0.33		3800	107	Desmonte	47	Carguio de Desmonte
mar-22-05-12	DIA	21181	VOLQUETE 15M3	1.33	0.67	0.33							7.33		0.33		3800	107	Desmonte	3	Acarreo de desmonte
mar-22-05-12	DIA	21218	VOLQUETE 15M3	4.17	0.67	0.33							4.50		0.33		3800	107	Desmonte	9	Acarreo de desmonte
mar-22-05-12	DIA	21170	VOLQUETE 15M3	4.33	0.67	0.33							4.17		0.33		3800	107	Desmonte	10	Acarreo de desmonte
mar-22-05-12	DIA	21153	VOLQUETE 15M3	3.83	0.67	0.33							4.83		0.33		3800	107	Desmonte	6	Acarreo de desmonte
mar-22-05-12	DIA	21230	VOLQUETE 15M3	4.00	0.67	0.33							4.67		0.33		3800	107	Desmonte	7	Acarreo de desmonte
mar-22-05-12	DIA	21117	VOLQUETE 15M3	3.83	0.67	0.33							4.83		0.33		3800	107	Desmonte	6	Acarreo de desmonte
mar-22-05-12	DIA	21161	VOLQUETE 15M3	2.67	0.67	0.33							6.00		0.33		3800	107	Desmonte	6	Acarreo de desmonte
mar-22-05-12	DIA	1253	TRACTOR DE ORUGAS D8T	6.00	0.67	0.33							1.00	1.67	0.33						Empuje de desmonte
mar-22-05-12	DIA	1238	TRACTOR DE ORUGAS D8T	3.00	0.67	0.33							5.67		0.33						Empuje de desmonte
mar-22-05-12	NOCHE	1173	EXCAVADORA HYUNDAI ROBEX 500	5.50									0.50	0.67	0.17		3800	107	Desmonte	81	Carguio de Desmonte
mar-22-05-12	NOCHE	21196	VOLQUETE 15M3	6.50						1.50	0.50	0.50	0.50				3800	107	Desmonte	9	Acarreo de desmonte
mar-22-05-12	NOCHE	21207	VOLQUETE 15M3	6.50						1.50	0.50	0.50	0.50				3800	107	Desmonte	9	Acarreo de desmonte
mar-22-05-12	NOCHE	21209	VOLQUETE 15M3	7.17						0.83	0.50	0.50	0.50				3800	107	Desmonte	10	Acarreo de desmonte
mar-22-05-12	NOCHE	21212	VOLQUETE 15M3	7.17						0.83	0.50	0.50	0.50				3800	107	Desmonte	10	Acarreo de desmonte
mar-22-05-12	NOCHE	21214	VOLQUETE 15M3	6.50						1.50	0.50	0.50	0.50				3800	107	Desmonte	9	Acarreo de desmonte
mar-22-05-12	NOCHE	21218	VOLQUETE 15M3	6.50						1.50	0.50	0.50	0.50				3800	107	Desmonte	9	Acarreo de desmonte
mar-22-05-12	NOCHE	21219	VOLQUETE 15M3	6.00						2.00	0.50	0.50	0.50				3800	107	Desmonte	8	Acarreo de desmonte
mar-22-05-12	NOCHE	21227	VOLQUETE 15M3	6.50						1.50	0.50	0.50	0.50				3800	107	Desmonte	9	Acarreo de desmonte
mar-22-05-12	NOCHE	21230	VOLQUETE 15M3	6.00						2.00	0.50	0.50	0.50				3800	107	Desmonte	8	Acarreo de desmonte
mar-22-05-12	NOCHE	1253	TRACTOR DE ORUGAS D8T	7.33								0.50	1.00	0.17							Empuje de desmonte
mar-22-05-12	NOCHE	1171	EXCAVADORA HYUNDAI ROBEX 500	5.00						1.00	0.50	0.50	0.50		0.17		3800	107	Desmonte	81	Carguio de Desmonte
mar-22-05-12	NOCHE	21173	VOLQUETE 15M3	6.33						1.50	0.50	0.50	0.50		0.17		3800	107	Desmonte	9	Acarreo de desmonte
mar-22-05-12	NOCHE	21174	VOLQUETE 15M3	6.33						1.50	0.50	0.50	0.50		0.17		3800	107	Desmonte	9	Acarreo de desmonte
mar-22-05-12	NOCHE	21176	VOLQUETE 15M3	6.00						2.00	0.50	0.50	0.50				3800	107	Desmonte	7	Acarreo de desmonte
mar-22-05-12	NOCHE	21177	VOLQUETE 15M3	6.33						1.67	0.50	0.50	0.50				3800	107	Desmonte	9	Acarreo de desmonte
mar-22-05-12	NOCHE	21189	VOLQUETE 15M3	6.83						1.00	0.50	0.50	0.50		0.17		3800	107	Desmonte	10	Acarreo de desmonte
mar-22-05-12	NOCHE	21191	VOLQUETE 15M3	7.50						0.50	0.50	0.50	0.50				3800	107	Desmonte	11	Acarreo de desmonte
mar-22-05-12	NOCHE	21193	VOLQUETE 15M3	6.33						1.67	0.50	0.50	0.50				3800	107	Desmonte	9	Acarreo de desmonte
mar-22-05-12	NOCHE	21194	VOLQUETE 15M3	6.00						2.00	0.50	0.50	0.50				3800	107	Desmonte	8	Acarreo de desmonte
mar-22-05-12	NOCHE	21195	VOLQUETE 15M3	6.33						1.67	0.50	0.50	0.50				3800	107	Desmonte	9	Acarreo de desmonte
mar-22-05-12	NOCHE	1185	EXCAVADORA HYUNDAI ROBEX 500	6.00						1.00	0.50	0.50	0.50		0.17		3800	107	Desmonte	76	Carguio de Desmonte
mar-22-05-12	NOCHE	21121	VOLQUETE 15M3	6.00						2.00	0.50	0.50	0.50				3800	107	Desmonte	8	Acarreo de desmonte
mar-22-05-12	NOCHE	21135	VOLQUETE 15M3	6.00						2.00	0.50	0.50	0.50				3800	107	Desmonte	7	Acarreo de desmonte
mar-22-05-12	NOCHE	21138	VOLQUETE 15M3	6.33						1.67	0.50	0.50	0.50				3800	107	Desmonte	9	Acarreo de desmonte
mar-22-05-12	NOCHE	21153	VOLQUETE 15M3	6.00						2.00	0.50	0.50	0.50				3800	107	Desmonte	7	Acarreo de desmonte
mar-22-05-12	NOCHE	21155	VOLQUETE 15M3	6.33						1.67	0.50	0.50	0.50				3800	107	Desmonte	9	Acarreo de desmonte
mar-22-05-12	NOCHE	21157	VOLQUETE 15M3	7.00						1.00	0.50	0.50	0.50				3800	107	Desmonte	10	Acarreo de desmonte
mar-22-05-12	NOCHE	21160	VOLQUETE 15M3	6.33						1.67	0.50	0.50	0.50				3800	107	Desmonte	9	Acarreo de desmonte
mar-22-05-12	NOCHE	21161	VOLQUETE 15M3	6.00						2.00	0.50	0.50	0.50				3800	107	Desmonte	8	Acarreo de desmonte
mar-22-05-12	NOCHE	21170	VOLQUETE 15M3	6.33						1.67	0.50	0.50	0.50				3800	107	Desmonte	9	Acarreo de desmonte
mar-22-05-12	NOCHE	1238	TRACTOR DE ORUGAS D8T	5.00								0.50									Empuje de desmonte
mie-23-05-12	DIA	1185	EXCAVADORA HYUNDAI ROBEX 500	8.00		0.33							1.00		0.25		3800	107	Desmonte	154	Carguio de Desmonte
mie-23-05-12	DIA	21194	VOLQUETE 15M3	8.50		0.33							0.83		0.25		3800	107	Desmonte	17	Acarreo de desmonte
mie-23-05-12	DIA	21230	VOLQUETE 15M3	8.50		0.33							0.83		0.25		3800	107	Desmonte	17	Acarreo de desmonte
mie-23-05-12	DIA	21138	VOLQUETE 15M3	8.50		0.33							0.83		0.25		3800	107	Desmonte	17	Acarreo de desmonte
mie-23-05-12	DIA	21189	VOLQUETE 15M3	8.50		0.33							0.83		0.25		3800	107	Desmonte	17	Acarreo de desmonte
mie-23-05-12	DIA	21191	VOLQUETE 15M3	8.83		0.33							0.50		0.25		3800	107	Desmonte	18	Acarreo de desmonte
mie-23-05-12	DIA	21173	VOLQUETE 15M3	8.50		0.33							0.83		0.25		3800	107	Desmonte	17	Acarreo de desmonte
mie-23-05-12	DIA	21144	VOLQUETE 15M3	8.50		0.33							0.83		0.25		3800	107	Desmonte	17	Acarreo de desmonte

Fecha	Turno	Codigo	Equipo	Hora efectiva	HORAS DISPONIBLES NO TRABAJADAS					HORAS NO TRABAJADAS					Banco	Poligono	Material	Viajes	Actividad		
					Voladura	Charla	Mal clima	Sin frente	Movilizaci on	Int. Vias	Eq. No disponible	Flota Incompleta	Falla mecánica	Abast. Combust.						Sin operador	
mié-23-05-12	DIA	21209	VOLQUETE 15M3	8.50		0.33							0.83		0.25		3800	107	Desmonte	17	Acarreo de desmonte
mié-23-05-12	DIA	21170	VOLQUETE 15M3	8.50		0.33							0.83		0.25		3800	107	Desmonte	17	Acarreo de desmonte
mié-23-05-12	DIA	1173	EXCAVADORA HYUNDAI ROBEX 500	8.00		0.33							0.50	0.50	0.25		3800	107	Desmonte	124	Carguio de Desmonte
mié-23-05-12	DIA	21196	VOLQUETE 15M3	6.00		0.33						3.00	0.33		0.25		3800	107	Desmonte	12	Acarreo de desmonte
mié-23-05-12	DIA	21174	VOLQUETE 15M3	8.33		0.33							1.00		0.25		3800	107	Desmonte	14	Acarreo de desmonte
mié-23-05-12	DIA	21153	VOLQUETE 15M3	8.33		0.33							1.00		0.25		3800	107	Desmonte	14	Acarreo de desmonte
mié-23-05-12	DIA	21212	VOLQUETE 15M3	8.33		0.33							1.00		0.25		3800	107	Desmonte	14	Acarreo de desmonte
mié-23-05-12	DIA	21218	VOLQUETE 15M3	8.33		0.33							1.00		0.25		3800	107	Desmonte	14	Acarreo de desmonte
mié-23-05-12	DIA	21201	VOLQUETE 15M3	8.00		0.33									0.25		3800	107	Desmonte	13	Acarreo de desmonte
mié-23-05-12	DIA	21219	VOLQUETE 15M3	8.33		0.33							1.00		0.25		3800	107	Desmonte	14	Acarreo de desmonte
mié-23-05-12	DIA	21195	VOLQUETE 15M3	8.67		0.33							0.67		0.25		3800	107	Desmonte	15	Acarreo de desmonte
mié-23-05-12	DIA	21117	VOLQUETE 15M3	8.33		0.33							1.00		0.25		3800	107	Desmonte	14	Acarreo de desmonte
mié-23-05-12	DIA	1171	EXCAVADORA HYUNDAI ROBEX 500	5.00		0.33									0.25		3800	108	Desmonte	92	Carguio de Desmonte
mié-23-05-12	DIA	21224	VOLQUETE 15M3	5.17		0.33							4.17		0.25		3800	108	Desmonte	9	Acarreo de desmonte
mié-23-05-12	DIA	21214	VOLQUETE 15M3	5.33		0.33							4.00		0.25		3800	108	Desmonte	9	Acarreo de desmonte
mié-23-05-12	DIA	21193	VOLQUETE 15M3	5.33		0.33							4.00		0.25		3800	108	Desmonte	9	Acarreo de desmonte
mié-23-05-12	DIA	21228	VOLQUETE 15M3	5.33		0.33							4.00		0.25		3800	108	Desmonte	9	Acarreo de desmonte
mié-23-05-12	DIA	21176	VOLQUETE 15M3	5.33		0.33							4.00		0.25		3800	108	Desmonte	9	Acarreo de desmonte
mié-23-05-12	DIA	21207	VOLQUETE 15M3	5.83		0.33							3.50		0.25		3800	108	Desmonte	10	Acarreo de desmonte
mié-23-05-12	DIA	21160	VOLQUETE 15M3	6.17		0.33							3.17		0.25		3800	108	Desmonte	11	Acarreo de desmonte
mié-23-05-12	DIA	21157	VOLQUETE 15M3	5.67		0.33							3.67		0.25		3800	108	Desmonte	10	Acarreo de desmonte
mié-23-05-12	DIA	21227	VOLQUETE 15M3	6.17		0.33							3.17		0.25		3800	108	Desmonte	11	Acarreo de desmonte
mié-23-05-12	DIA	21190	VOLQUETE 15M3	2.67		0.33							2.00		0.25		3800	108	Desmonte	5	Acarreo de desmonte
mié-23-05-12	DIA	1253	TRACTOR DE ORUGAS DBT	5.00		0.33			4.30						0.25				Desmonte		Empuje de desmonte
mié-23-05-12	DIA	1238	TRACTOR DE ORUGAS DBT	4.00		0.33			5.00						0.25				Desmonte		Empuje de desmonte
mié-23-05-12	NOCHE	1171	EXCAVADORA HYUNDAI ROBEX 500	6.83						1.00	0.50				0.17		3800	108	Desmonte	122	Carguio de Desmonte
mié-23-05-12	NOCHE	21160	VOLQUETE 15M3	7.50						1.00	0.50						3800	108	Desmonte	11	Acarreo de desmonte
mié-23-05-12	NOCHE	21161	VOLQUETE 15M3	6.50						2.00	0.50						3800	108	Desmonte	9	Acarreo de desmonte
mié-23-05-12	NOCHE	21170	VOLQUETE 15M3	6.83						1.50	0.50				0.17		3800	108	Desmonte	10	Acarreo de desmonte
mié-23-05-12	NOCHE	21176	VOLQUETE 15M3	6.50						2.00	0.50						3800	108	Desmonte	9	Acarreo de desmonte
mié-23-05-12	NOCHE	21189	VOLQUETE 15M3	7.50						1.00	0.50						3800	108	Desmonte	11	Acarreo de desmonte
mié-23-05-12	NOCHE	21190	VOLQUETE 15M3	7.50						1.00	0.50						3800	108	Desmonte	11	Acarreo de desmonte
mié-23-05-12	NOCHE	21194	VOLQUETE 15M3	7.50						1.00	0.50						3800	108	Desmonte	11	Acarreo de desmonte
mié-23-05-12	NOCHE	21196	VOLQUETE 15M3	7.00						1.50	0.50						3800	108	Desmonte	10	Acarreo de desmonte
mié-23-05-12	NOCHE	21207	VOLQUETE 15M3	7.00						1.50	0.50						3800	108	Desmonte	10	Acarreo de desmonte
mié-23-05-12	NOCHE	21212	VOLQUETE 15M3	7.50						1.00	0.50						3800	108	Desmonte	11	Acarreo de desmonte
mié-23-05-12	NOCHE	21214	VOLQUETE 15M3	7.00						1.50	0.50						3800	108	Desmonte	10	Acarreo de desmonte
mié-23-05-12	NOCHE	21219	VOLQUETE 15M3	6.33						2.00	0.50						3800	108	Desmonte	9	Acarreo de desmonte
mié-23-05-12	NOCHE	1238	TRACTOR DE ORUGAS DBT	4.00						3.50	0.50								Desmonte		Empuje de desmonte
mié-23-05-12	NOCHE	1185	EXCAVADORA HYUNDAI ROBEX 500	7.50						0.83					0.17		3800	108	Desmonte	125	Carguio de Desmonte
mié-23-05-12	NOCHE	21138	VOLQUETE 15M3	7.00						1.50	0.33				0.17		3800	108	Desmonte	11	Acarreo de desmonte
mié-23-05-12	NOCHE	21152	VOLQUETE 15M3	7.00						1.50	0.33				0.17		3800	108	Desmonte	9	Acarreo de desmonte
mié-23-05-12	NOCHE	21157	VOLQUETE 15M3	7.67						1.00	0.33						3800	108	Desmonte	11	Acarreo de desmonte
mié-23-05-12	NOCHE	21173	VOLQUETE 15M3	7.00						1.50	0.33				0.17		3800	108	Desmonte	11	Acarreo de desmonte
mié-23-05-12	NOCHE	21174	VOLQUETE 15M3	4.67						4.00	0.33						3800	108	Desmonte	10	Acarreo de desmonte
mié-23-05-12	NOCHE	21191	VOLQUETE 15M3	7.67						1.33							3800	108	Desmonte	10	Acarreo de desmonte
mié-23-05-12	NOCHE	21193	VOLQUETE 15M3	7.67						-1.00	0.33						3800	108	Desmonte	9	Acarreo de desmonte
mié-23-05-12	NOCHE	21195	VOLQUETE 15M3	7.00						1.50	0.33				0.17		3800	108	Desmonte	9	Acarreo de desmonte
mié-23-05-12	NOCHE	21201	VOLQUETE 15M3	7.67						1.00	0.33						3800	108	Desmonte	11	Acarreo de desmonte
mié-23-05-12	NOCHE	21209	VOLQUETE 15M3	7.67						1.00	0.33						3800	108	Desmonte	11	Acarreo de desmonte
mié-23-05-12	NOCHE	21218	VOLQUETE 15M3	7.67						1.00	0.33						3800	108	Desmonte	11	Acarreo de desmonte
mié-23-05-12	NOCHE	21227	VOLQUETE 15M3	7.00						1.50							3800	108	Desmonte	10	Acarreo de desmonte
mié-23-05-12	NOCHE	21230	VOLQUETE 15M3	1.33													3800	108	Desmonte	2	Acarreo de desmonte
mié-23-05-12	NOCHE	1253	TRACTOR DE ORUGAS DBT	3.67						4.17	2.00				0.17				Desmonte		Empuje de desmonte
jue-24-05-12	DIA	1171	EXCAVADORA HYUNDAI ROBEX 500	7.00	0.83	1.50							0.33		0.33		3800	109	Desmonte	126	Carguio de Desmonte
jue-24-05-12	DIA	21194	VOLQUETE 15M3	7.00	0.83	1.50							0.33		0.33		3800	109	Desmonte	14	Acarreo de desmonte
jue-24-05-12	DIA	21193	VOLQUETE 15M3	7.00	0.83	1.50							0.33		0.33		3800	109	Desmonte	14	Acarreo de desmonte
jue-24-05-12	DIA	21191	VOLQUETE 15M3	7.00	0.83	1.50							0.33		0.33		3800	109	Desmonte	14	Acarreo de desmonte
jue-24-05-12	DIA	21157	VOLQUETE 15M3	7.00	0.83	1.50							0.33		0.33		3800	109	Desmonte	14	Acarreo de desmonte
jue-24-05-12	DIA	21170	VOLQUETE 15M3	6.67	0.83	1.50							0.67		0.33		3800	109	Desmonte	13	Acarreo de desmonte
jue-24-05-12	DIA	21149	VOLQUETE 15M3	7.00	0.83	1.50							0.33		0.33		3800	109	Desmonte	14	Acarreo de desmonte
jue-24-05-12	DIA	21173	VOLQUETE 15M3	7.00	1.16	1.50							0.33		0.33		3800	109	Desmonte	14	Acarreo de desmonte
jue-24-05-12	DIA	21224	VOLQUETE 15M3	7.00	0.83	1.50							0.33		0.33		3800	109	Desmonte	14	Acarreo de desmonte
jue-24-05-12	DIA	21195	VOLQUETE 15M3	7.33	0.83	1.50									0.33		3800	109	Desmonte	15	Acarreo de desmonte
jue-24-05-12	DIA	1173	EXCAVADORA HYUNDAI ROBEX 500	6.50	0.83	1.50									0.33		3800	109	Desmonte	105	Carguio de Desmonte
jue-24-05-12	DIA	21190	VOLQUETE 15M3	6.50	0.83	1.50							0.83		0.33		3800	109	Desmonte	12	Acarreo de desmonte
jue-24-05-12	DIA	21137	VOLQUETE 15M3	6.50	0.83	1.50							0.83		0.33		3800	109	Desmonte	12	Acarreo de desmonte
jue-24-05-12	DIA	21201	VOLQUETE 15M3	6.50	0.83	1.50							0.83		0.33		3800	109	Desmonte	12	Acarreo de desmonte
jue-24-05-12	DIA	21212	VOLQUETE 15M3	6.50	1.16	1.50							0.83		0.33		3800	109	Desmonte	12	Acarreo de desmonte

Fecha	Turno	Codigo	Equipo	Hora efectiva	HORAS DISPONIBLES NO TRABAJADAS					HORAS NO TRABAJADAS					Banco	Poligono	Material	Viajes	Actividad		
					Voladura	Charla	Mal clima	Sin frente	Movilizaci on	Int. Vias	Eq. No disponible	Flota Incompleta	Falla mecánica	Abast. Combust.						Sin operador	
jue-24-05-12	DIA	21209	VOLQUETE 15M3	6.50	0.83	1.50							0.83			0.33	3800	109	Desmonte	12	Acarreo de desmonte
jue-24-05-12	DIA	21160	VOLQUETE 15M3	6.50	0.83	1.50							0.83			0.33	3800	109	Desmonte	12	Acarreo de desmonte
jue-24-05-12	DIA	21189	VOLQUETE 15M3	6.50	0.83	1.50							0.83			0.33	3800	109	Desmonte	12	Acarreo de desmonte
jue-24-05-12	DIA	21228	VOLQUETE 15M3	6.17	0.83	1.50							1.17			0.33	3800	109	Desmonte	11	Acarreo de desmonte
jue-24-05-12	DIA	21144	VOLQUETE 15M3	6.00	0.83	1.50							1.33			0.33	3800	109	Desmonte	10	Acarreo de desmonte
jue-24-05-12	DIA	1238	TRACTOR DE ORUGAS D8T	1.33	0.83	1.50							3.00			0.33			Desmonte		Empuje de desmonte
jue-24-05-12	DIA	1253	TRACTOR DE ORUGAS D8T	4.00	0.83	1.50							3.33			0.33			Desmonte		Empuje de desmonte
jue-24-05-12	NOCHE	1185	EXCAVADORA HYUNDAI ROBEX 500	6.00		1.50				0.50	0.50	0.50			0.17	3800	109	Desmonte	125	Carguio de Desmonte	
jue-24-05-12	NOCHE	21191	VOLQUETE 15M3	6.00		1.50				0.33	0.50	0.50			0.17	3800	109	Desmonte	10	Acarreo de desmonte	
jue-24-05-12	NOCHE	21193	VOLQUETE 15M3	5.50		1.50				1.00	0.50	0.50					3800	109	Desmonte	8	Acarreo de desmonte
jue-24-05-12	NOCHE	21194	VOLQUETE 15M3	4.67		1.50				0.33	0.50	0.50	2.00				3800	109	Desmonte	7	Acarreo de desmonte
jue-24-05-12	NOCHE	21195	VOLQUETE 15M3	5.50		1.50				1.00	0.50	0.50					3800	109	Desmonte	8	Acarreo de desmonte
jue-24-05-12	NOCHE	21201	VOLQUETE 15M3	6.00		1.50				0.33	0.50	0.50					3800	109	Desmonte	10	Acarreo de desmonte
jue-24-05-12	NOCHE	21207	VOLQUETE 15M3	5.83		1.50				0.67	0.50	0.50					3800	109	Desmonte	9	Acarreo de desmonte
jue-24-05-12	NOCHE	21209	VOLQUETE 15M3	6.00		1.50				0.50	0.50	0.50					3800	109	Desmonte	10	Acarreo de desmonte
jue-24-05-12	NOCHE	21212	VOLQUETE 15M3	5.83		1.50				0.67	0.50	0.50					3800	109	Desmonte	9	Acarreo de desmonte
jue-24-05-12	NOCHE	21214	VOLQUETE 15M3	5.50		1.50				1.00	0.50	0.50					3800	109	Desmonte	8	Acarreo de desmonte
jue-24-05-12	NOCHE	21218	VOLQUETE 15M3	5.83		1.50				0.67	0.50	0.50					3800	109	Desmonte	9	Acarreo de desmonte
jue-24-05-12	NOCHE	21224	VOLQUETE 15M3	6.00		1.50				0.50	0.50	0.50					3800	109	Desmonte	10	Acarreo de desmonte
jue-24-05-12	NOCHE	21127	VOLQUETE 15M3	6.00		1.50				0.50	0.50	0.50					3800	109	Desmonte	10	Acarreo de desmonte
jue-24-05-12	NOCHE	21228	VOLQUETE 15M3	5.83		1.50				0.67	0.50	0.50			0.50		3800	109	Desmonte	9	Acarreo de desmonte
jue-24-05-12	NOCHE	21230	VOLQUETE 15M3	5.50		1.50				1.00	0.50	0.50					3800	109	Desmonte	8	Acarreo de desmonte
jue-24-05-12	NOCHE	1238	TRACTOR DE ORUGAS D8T	4.00		1.00		2.50			0.50	1.00							Desmonte		Empuje de desmonte
jue-24-05-12	NOCHE	1171	EXCAVADORA HYUNDAI ROBEX 500	6.33		1.50				0.67		0.50			0.17	3800	109	Desmonte	124	Carguio de Desmonte	
jue-24-05-12	NOCHE	21134	VOLQUETE 15M3	5.33		1.50				1.00	0.50	0.50			0.17	3800	109	Desmonte	8	Acarreo de desmonte	
jue-24-05-12	NOCHE	21138	VOLQUETE 15M3	6.33		1.50					0.50	0.50			0.17	3800	109	Desmonte	10	Acarreo de desmonte	
jue-24-05-12	NOCHE	21144	VOLQUETE 15M3	4.83		1.50				1.00	0.50	0.50			0.17	3800	109	Desmonte	7	Acarreo de desmonte	
jue-24-05-12	NOCHE	21148	VOLQUETE 15M3	4.83		1.50				1.00	0.50	0.50			0.17	3800	109	Desmonte	7	Acarreo de desmonte	
jue-24-05-12	NOCHE	21152	VOLQUETE 15M3	6.33		1.50					0.50	0.50			0.17	3800	109	Desmonte	10	Acarreo de desmonte	
jue-24-05-12	NOCHE	21157	VOLQUETE 15M3	5.83		1.50				0.50	0.50	0.50			0.17	3800	109	Desmonte	9	Acarreo de desmonte	
jue-24-05-12	NOCHE	21160	VOLQUETE 15M3	6.33		1.50					0.50	0.50			0.17	3800	109	Desmonte	10	Acarreo de desmonte	
jue-24-05-12	NOCHE	21161	VOLQUETE 15M3	5.33		1.50				1.00	0.50	0.50			0.17	3800	109	Desmonte	8	Acarreo de desmonte	
jue-24-05-12	NOCHE	21170	VOLQUETE 15M3	5.33		1.50				1.00	0.50	0.50			0.17	3800	109	Desmonte	8	Acarreo de desmonte	
jue-24-05-12	NOCHE	21178	VOLQUETE 15M3	6.83		1.50					0.50	0.50			0.17	3800	109	Desmonte	11	Acarreo de desmonte	
jue-24-05-12	NOCHE	21174	VOLQUETE 15M3	5.83		1.50				0.50	0.50	0.50			0.17	3800	109	Desmonte	9	Acarreo de desmonte	
jue-24-05-12	NOCHE	21176	VOLQUETE 15M3	5.33		1.50				1.00	0.50	0.50			0.17	3800	109	Desmonte	8	Acarreo de desmonte	
jue-24-05-12	NOCHE	21189	VOLQUETE 15M3	5.83		1.50				0.50	0.50	0.50			0.17	3800	109	Desmonte	9	Acarreo de desmonte	
jue-24-05-12	NOCHE	21190	VOLQUETE 15M3	6.33		1.50					0.50	0.50			0.17	3800	109	Desmonte	10	Acarreo de desmonte	
jue-24-05-12	NOCHE	1253	TRACTOR DE ORUGAS D8T	6.17		1.50				0.67		0.50			0.17				Desmonte		Empuje de desmonte
vie-25-05-12	DIA	1171	EXCAVADORA HYUNDAI ROBEX 500	9.00		0.33						0.33			0.33	3800	109	Desmonte	183	Carguio de Desmonte	
vie-25-05-12	DIA	21174	VOLQUETE 15M3	8.67		0.33						0.67			0.33	3800	109	Desmonte	16	Acarreo de desmonte	
vie-25-05-12	DIA	21214	VOLQUETE 15M3	8.33		0.33						0.33			0.33	3800	109	Desmonte	15	Acarreo de desmonte	
vie-25-05-12	DIA	21193	VOLQUETE 15M3	9.00		0.33						0.33			0.33	3800	109	Desmonte	17	Acarreo de desmonte	
vie-25-05-12	DIA	21228	VOLQUETE 15M3	8.67		0.33						0.67			0.33	3800	109	Desmonte	16	Acarreo de desmonte	
vie-25-05-12	DIA	21207	VOLQUETE 15M3	8.67		0.33						0.67			0.33	3800	109	Desmonte	16	Acarreo de desmonte	
vie-25-05-12	DIA	21190	VOLQUETE 15M3	8.67		0.33						0.67			0.33	3800	109	Desmonte	16	Acarreo de desmonte	
vie-25-05-12	DIA	21138	VOLQUETE 15M3	7.00		0.33						2.33			0.33	3800	109	Desmonte	13	Acarreo de desmonte	
vie-25-05-12	DIA	21170	VOLQUETE 15M3	9.00		0.33						0.33			0.33	3800	109	Desmonte	17	Acarreo de desmonte	
vie-25-05-12	DIA	21138	VOLQUETE 15M3	2.00		0.33						7.33			0.33	3800	109	Desmonte	5	Acarreo de desmonte	
vie-25-05-12	DIA	21148	VOLQUETE 15M3	9.00		0.33						0.33			0.33	3800	109	Desmonte	17	Acarreo de desmonte	
vie-25-05-12	DIA	21218	VOLQUETE 15M3	9.17		0.33						0.17			0.33	3800	109	Desmonte	18	Acarreo de desmonte	
vie-25-05-12	DIA	21137	VOLQUETE 15M3	9.00		0.33						0.33			0.33	3800	109	Desmonte	17	Acarreo de desmonte	
vie-25-05-12	DIA	1185	EXCAVADORA HYUNDAI ROBEX 500	9.00		0.33						0.33			0.33	3800	109	Desmonte	210	Carguio de Desmonte	
vie-25-05-12	DIA	21212	VOLQUETE 15M3	9.00		0.33						0.33			0.33	3800	109	Desmonte	18	Acarreo de desmonte	
vie-25-05-12	DIA	21227	VOLQUETE 15M3	8.50		0.33						0.83			0.33	3800	109	Desmonte	16	Acarreo de desmonte	
vie-25-05-12	DIA	21189	VOLQUETE 15M3	8.17		0.33						0.67			0.33	3800	109	Desmonte	15	Acarreo de desmonte	
vie-25-05-12	DIA	21191	VOLQUETE 15M3	8.83		0.33						0.50			0.33	3800	109	Desmonte	17	Acarreo de desmonte	
vie-25-05-12	DIA	21201	VOLQUETE 15M3	8.17		0.33						1.17			0.33	3800	109	Desmonte	15	Acarreo de desmonte	
vie-25-05-12	DIA	21195	VOLQUETE 15M3	9.00		0.33						0.33			0.33	3800	109	Desmonte	18	Acarreo de desmonte	
vie-25-05-12	DIA	21230	VOLQUETE 15M3	8.17		0.33						1.17			0.33	3800	109	Desmonte	15	Acarreo de desmonte	
vie-25-05-12	DIA	21149	VOLQUETE 15M3	8.50		0.33						0.83			0.33	3800	109	Desmonte	16	Acarreo de desmonte	
vie-25-05-12	DIA	21176	VOLQUETE 15M3	9.00		0.33						0.33			0.33	3800	109	Desmonte	18	Acarreo de desmonte	
vie-25-05-12	DIA	21160	VOLQUETE 15M3	7.67		0.33						1.67			0.33	3800	109	Desmonte	14	Acarreo de desmonte	
vie-25-05-12	DIA	21173	VOLQUETE 15M3	8.83		0.33						0.50			0.33	3810	107	Desmonte	24	Acarreo de desmonte	
vie-25-05-12	DIA	21209	VOLQUETE 15M3	8.83		0.33						0.50			0.33	3810	107	Desmonte	24	Acarreo de desmonte	
vie-25-05-12	DIA	1238	TRACTOR DE ORUGAS D8T	3.17		0.33		3.00				3.17			0.33				Desmonte		Empuje de desmonte
vie-25-05-12	DIA	1253	TRACTOR DE ORUGAS D8T	3.00		0.33		3.00				3.33			0.33				Desmonte		Empuje de desmonte
vie-25-05-12	NOCHE	1171	EXCAVADORA HYUNDAI ROBEX 500	8.00						0.33	0.50				0.17	3800	109	Desmonte	100	Carguio de Desmonte	
vie-25-05-12	NOCHE	21134	VOLQUETE 15M3	8.00						0.50	0.50					3800	109	Desmonte	12	Acarreo de desmonte	

Fecha	Turno	Codigo	Equipo	Hora efectiva	HORAS DISPONIBLES NO TRABAJADAS					HORAS NO TRABAJADAS					Banco	Poligono	Material	Viajes	Actividad	
					Voladura	Charla	Mal clima	Sin frente	Movilizaci on	Int. Vias	Eq. No disponible	Flota incompleta	Falla mecánica	Abast. Combust.						Sin operador
vie-25-05-12	NOCHE	21144	VOLQUETE 15M3	1.50												3800	109	Desmonte	3	Acarreo de desmonte
vie-25-05-12	NOCHE	21148	VOLQUETE 15M3	7.50						1.00	0.50					3800	109	Desmonte	10	Acarreo de desmonte
vie-25-05-12	NOCHE	21157	VOLQUETE 15M3	8.33						0.17	0.50					3800	109	Desmonte	13	Acarreo de desmonte
vie-25-05-12	NOCHE	21160	VOLQUETE 15M3	8.33						0.17	0.50					3800	109	Desmonte	13	Acarreo de desmonte
vie-25-05-12	NOCHE	21161	VOLQUETE 15M3	8.00						0.50	0.50					3800	109	Desmonte	12	Acarreo de desmonte
vie-25-05-12	NOCHE	21170	VOLQUETE 15M3	9.00						0.50	0.50					3800	109	Desmonte	12	Acarreo de desmonte
vie-25-05-12	NOCHE	21172	VOLQUETE 15M3	8.00						0.50	0.50					3800	109	Desmonte	12	Acarreo de desmonte
vie-25-05-12	NOCHE	21173	VOLQUETE 15M3	8.33						0.17	0.50					3800	109	Desmonte	13	Acarreo de desmonte
vie-25-05-12	NOCHE	1185	EXCAVADORA HYUNDAI ROBEX 500	8.00						0.33	0.50				0.17	3800	109	Desmonte	100	Carguio de Desmonte
vie-25-05-12	NOCHE	21174	VOLQUETE 15M3	8.00						0.50	0.50					3800	109	Desmonte	12	Acarreo de desmonte
vie-25-05-12	NOCHE	21176	VOLQUETE 15M3	8.00						0.50	0.50					3800	109	Desmonte	11	Acarreo de desmonte
vie-25-05-12	NOCHE	21189	VOLQUETE 15M3	8.50							0.50					3800	109	Desmonte	14	Acarreo de desmonte
vie-25-05-12	NOCHE	21190	VOLQUETE 15M3	8.50							0.50					3800	109	Desmonte	14	Acarreo de desmonte
vie-25-05-12	NOCHE	21193	VOLQUETE 15M3	8.33						0.17	0.50					3800	109	Desmonte	13	Acarreo de desmonte
vie-25-05-12	NOCHE	21194	VOLQUETE 15M3	8.33						0.17	0.50					3800	109	Desmonte	13	Acarreo de desmonte
vie-25-05-12	NOCHE	21195	VOLQUETE 15M3	8.00						0.50	0.50					3800	109	Desmonte	11	Acarreo de desmonte
vie-25-05-12	NOCHE	21198	VOLQUETE 15M3	8.00						0.50	0.50					3800	109	Desmonte	12	Acarreo de desmonte
vie-25-05-12	NOCHE	1238	TRACTOR DE ORUGAS DBT	6.00				2.50			0.50							Desmonte		Empuje de desmonte
vie-25-05-12	NOCHE	1175	EXCAVADORA HYUNDAI ROBEX 500	6.50						0.33	0.50		1.50	0.17		3800	109	Desmonte	126	Carguio de Desmonte
vie-25-05-12	NOCHE	21207	VOLQUETE 15M3	7.83						0.50	0.50			0.17		3800	109	Desmonte	13	Acarreo de desmonte
vie-25-05-12	NOCHE	21208	VOLQUETE 15M3	6.83						1.00	0.50		0.50	0.17		3800	109	Desmonte	11	Acarreo de desmonte
vie-25-05-12	NOCHE	21209	VOLQUETE 15M3	7.83						0.50	0.50			0.17		3800	109	Desmonte	13	Acarreo de desmonte
vie-25-05-12	NOCHE	21212	VOLQUETE 15M3	7.83						0.50	0.50			0.17		3800	109	Desmonte	13	Acarreo de desmonte
vie-25-05-12	NOCHE	21214	VOLQUETE 15M3	7.83						0.50	0.50			0.17		3800	109	Desmonte	13	Acarreo de desmonte
vie-25-05-12	NOCHE	21218	VOLQUETE 15M3	6.83						1.00	0.50			0.50	0.17	3800	109	Desmonte	11	Acarreo de desmonte
vie-25-05-12	NOCHE	21224	VOLQUETE 15M3	7.33						1.50				0.17		3800	109	Desmonte	12	Acarreo de desmonte
vie-25-05-12	NOCHE	21227	VOLQUETE 15M3	7.83						0.50	0.50			0.17		3800	109	Desmonte	13	Acarreo de desmonte
vie-25-05-12	NOCHE	21228	VOLQUETE 15M3	7.83						0.50	0.50			0.17		3800	109	Desmonte	13	Acarreo de desmonte
vie-25-05-12	NOCHE	21229	VOLQUETE 15M3	2.33						1.00						3800	109	Desmonte	4	Acarreo de desmonte
vie-25-05-12	NOCHE	21230	VOLQUETE 15M3	6.50						1.00	0.50			0.83	0.17	3800	109	Desmonte	10	Acarreo de desmonte
vie-25-05-12	NOCHE	1253	TRACTOR DE ORUGAS DBT	7.67						0.67	0.50			0.17				Desmonte		Empuje de desmonte
sáb-26-05-12	DIA	1171	EXCAVADORA HYUNDAI ROBEX 500	6.17	0.50	0.33							0.67		0.33	3800	109	Desmonte	108	Carguio de Desmonte
sáb-26-05-12	DIA	21224	VOLQUETE 15M3	6.83	0.50	0.33									0.33	3800	109	Desmonte	14	Acarreo de desmonte
sáb-26-05-12	DIA	21176	VOLQUETE 15M3	7.00	0.33	0.33									0.33	3800	109	Desmonte	14	Acarreo de desmonte
sáb-26-05-12	DIA	21212	VOLQUETE 15M3	7.00	0.33	0.33									0.33	3800	109	Desmonte	14	Acarreo de desmonte
sáb-26-05-12	DIA	21230	VOLQUETE 15M3	7.00	0.33	0.33									0.33	3800	109	Desmonte	15	Acarreo de desmonte
sáb-26-05-12	DIA	21193	VOLQUETE 15M3	6.83	0.50	0.33									0.33	3800	109	Desmonte	13	Acarreo de desmonte
sáb-26-05-12	DIA	21209	VOLQUETE 15M3	6.67	0.50	0.33							0.17		0.33	3800	109	Desmonte	13	Acarreo de desmonte
sáb-26-05-12	DIA	21228	VOLQUETE 15M3	7.00	0.33	0.33									0.33	3800	109	Desmonte	14	Acarreo de desmonte
sáb-26-05-12	DIA	21201	VOLQUETE 15M3	5.50	0.50	0.33					1.33				0.33	3800	109	Desmonte	11	Acarreo de desmonte
sáb-26-05-12	DIA	1175	EXCAVADORA HYUNDAI ROBEX 500	6.33	0.50	0.33									0.33	3800	109	Desmonte	156	Carguio de Desmonte
sáb-26-05-12	DIA	21207	VOLQUETE 15M3	6.83	0.50	0.33									0.33	3800	109	Desmonte	14	Acarreo de desmonte
sáb-26-05-12	DIA	21218	VOLQUETE 15M3	5.50	0.50	0.33					1.33				0.33	3800	109	Desmonte	11	Acarreo de desmonte
sáb-26-05-12	DIA	21174	VOLQUETE 15M3	6.67	0.50	0.33									0.33	3800	109	Desmonte	13	Acarreo de desmonte
sáb-26-05-12	DIA	21172	VOLQUETE 15M3	6.17	0.50	0.33									0.67	3800	109	Desmonte	12	Acarreo de desmonte
sáb-26-05-12	DIA	21173	VOLQUETE 15M3	6.17	0.50	0.33									0.67	3800	109	Desmonte	12	Acarreo de desmonte
sáb-26-05-12	DIA	21195	VOLQUETE 15M3	6.83	0.50	0.33									0.33	3800	109	Desmonte	16	Acarreo de desmonte
sáb-26-05-12	DIA	21148	VOLQUETE 15M3	6.83	0.50	0.33									0.33	3800	109	Desmonte	16	Acarreo de desmonte
sáb-26-05-12	DIA	21191	VOLQUETE 15M3	4.67	0.50	0.33					2.17				0.33	3800	109	Desmonte	9	Acarreo de desmonte
sáb-26-05-12	DIA	21137	VOLQUETE 15M3	6.67	0.50	0.33							0.17		0.33	3800	109	Desmonte	13	Acarreo de desmonte
sáb-26-05-12	DIA	21170	VOLQUETE 15M3	7.00	0.33	0.33									0.33	3800	109	Desmonte	14	Acarreo de desmonte
sáb-26-05-12	DIA	21190	VOLQUETE 15M3	6.67	0.50	0.33							0.17		0.33	3800	109	Desmonte	13	Acarreo de desmonte
sáb-26-05-12	DIA	21149	VOLQUETE 15M3	6.67	0.50	0.33							0.17		0.33	3800	109	Desmonte	13	Acarreo de desmonte
sáb-26-05-12	DIA	1185	EXCAVADORA HYUNDAI ROBEX 500	6.33	0.50	0.33									0.33	3800	109	Desmonte	85	Carguio de Desmonte
sáb-26-05-12	DIA	21227	VOLQUETE 15M3	5.67	0.50	0.33					1.17				0.33	3800	109	Desmonte	11	Acarreo de desmonte
sáb-26-05-12	DIA	21208	VOLQUETE 15M3	7.00	0.33	0.33									0.33	3800	109	Desmonte	17	Acarreo de desmonte
sáb-26-05-12	DIA	21157	VOLQUETE 15M3	6.17	0.33	0.33									0.83	3800	109	Desmonte	12	Acarreo de desmonte
sáb-26-05-12	DIA	21189	VOLQUETE 15M3	6.83	0.33	0.33							0.17		0.33	3800	109	Desmonte	14	Acarreo de desmonte
sáb-26-05-12	DIA	21160	VOLQUETE 15M3	5.17	0.50	0.33					1.67				0.33	3800	109	Desmonte	10	Acarreo de desmonte
sáb-26-05-12	DIA	21138	VOLQUETE 15M3	5.17	0.50	0.33					1.67				0.33	3800	109	Desmonte	10	Acarreo de desmonte
sáb-26-05-12	DIA	21214	VOLQUETE 15M3	2.50	0.50	0.33									0.33	3800	109	Desmonte	6	Acarreo de desmonte
sáb-26-05-12	DIA	21144	VOLQUETE 15M3	2.00	0.50	0.33									0.33	3800	109	Desmonte	5	Acarreo de desmonte
sáb-26-05-12	DIA	1238	TRACTOR DE ORUGAS DBT	5.67		0.33			5.67						0.33			Desmonte		Empuje de desmonte
sáb-26-05-12	DIA	1253	TRACTOR DE ORUGAS DBT	5.00	0.50	0.33			4.83						0.33			Desmonte		Empuje de desmonte
lun-28-05-12	DIA	1171	EXCAVADORA HYUNDAI ROBEX 500	6.83									1.00		0.17	3800	109	Desmonte	122	Carguio de Desmonte
lun-28-05-12	DIA	21157	VOLQUETE 15M3	8.67	1.00					0.33						3800	109	Desmonte	16	Acarreo de desmonte
lun-28-05-12	DIA	21159	VOLQUETE 15M3	8.33	1.00					0.67						3800	109	Desmonte	14	Acarreo de desmonte
lun-28-05-12	DIA	21170	VOLQUETE 15M3	5.67	1.00					1.00	0.50					3800	109	Desmonte	11	Acarreo de desmonte
lun-28-05-12	DIA	21176	VOLQUETE 15M3	8.33	1.00					0.67						3800	109	Desmonte	14	Acarreo de desmonte

Fecha	Turno	Codigo	Equipo	Hora efectiva	HORAS DISPONIBLES NO TRABAJADAS					HORAS NO TRABAJADAS					Banco	Poligono	Material	Viajes	Actividad	
					Voladura	Charla	Mal clima	Sin frente	Movilizaci on	Int. Vias	Eq. No disponible	Fleta incompleta	Falla mecánica	Abast. Combust.						Sin operador
lun-28-05-12	DIA	21189	VOLQUETE 15M3	8.33	1.00					0.67						3800	109	Desmonte	14	Acarreo de desmonte
lun-28-05-12	DIA	21191	VOLQUETE 15M3	8.33	1.00					0.67						3800	109	Desmonte	14	Acarreo de desmonte
lun-28-05-12	DIA	21193	VOLQUETE 15M3	5.50	1.00					0.50			3.00			3800	109	Desmonte	9	Acarreo de desmonte
lun-28-05-12	DIA	21207	VOLQUETE 15M3	8.67	1.00					0.33						3800	109	Desmonte	16	Acarreo de desmonte
lun-28-05-12	DIA	21227	VOLQUETE 15M3	8.33	1.00					0.67						3800	109	Desmonte	14	Acarreo de desmonte
lun-28-05-12	DIA	1185	EXCAVADORA HYUNDAI ROBEX 500	7.00								1.00				3800	109	Desmonte	111	Carguio de Desmonte
lun-28-05-12	DIA	21231	VOLQUETE 15M3	6.83	1.00			3.33		1.00						3800	109	Desmonte	7	Acarreo de desmonte
lun-28-05-12	DIA	21137	VOLQUETE 15M3	7.67	1.00					0.33						3800	109	Desmonte	13	Acarreo de desmonte
lun-28-05-12	DIA	21144	VOLQUETE 15M3	6.17	1.00					1.00						3800	109	Desmonte	11	Acarreo de desmonte
lun-28-05-12	DIA	21148	VOLQUETE 15M3	6.17	1.00					1.00						3800	109	Desmonte	11	Acarreo de desmonte
lun-28-05-12	DIA	21149	VOLQUETE 15M3	8.67	1.00					0.33						3800	109	Desmonte	11	Acarreo de desmonte
lun-28-05-12	DIA	21174	VOLQUETE 15M3	6.83	1.00					1.00						3800	109	Desmonte	15	Acarreo de desmonte
lun-28-05-12	DIA	21180	VOLQUETE 15M3	7.33	1.00					1.00						3800	109	Desmonte	13	Acarreo de desmonte
lun-28-05-12	DIA	21190	VOLQUETE 15M3	7.33	1.00					0.33	0.50					3800	109	Desmonte	12	Acarreo de desmonte
lun-28-05-12	DIA	21194	VOLQUETE 15M3	7.33	1.00					0.67						3800	109	Desmonte	15	Acarreo de desmonte
lun-28-05-12	DIA	1253	TRACTOR DE ORUGAS D8T	6.17				2.17		2.17	0.50	1.00				3800	109	Desmonte	14	Acarreo de desmonte
lun-28-05-12	DIA	1175	EXCAVADORA HYUNDAI ROBEX 500	7.00						0.33	0.50	1.00				3800	109	Desmonte	148	Carguio de Desmonte
lun-28-05-12	DIA	21166	VOLQUETE 15M3	5.00						0.50	0.50					3800	109	Desmonte	9	Acarreo de desmonte
lun-28-05-12	DIA	21173	VOLQUETE 15M3	8.00	1.00					0.33	0.50					3800	109	Desmonte	14	Acarreo de desmonte
lun-28-05-12	DIA	21196	VOLQUETE 15M3	4.00	1.00					0.50	0.50					3800	109	Desmonte	7	Acarreo de desmonte
lun-28-05-12	DIA	21195	VOLQUETE 15M3	4.00	1.00					0.50						3800	109	Desmonte	7	Acarreo de desmonte
lun-28-05-12	DIA	21201	VOLQUETE 15M3	7.50	1.00					1.00	0.50					3800	109	Desmonte	12	Acarreo de desmonte
lun-28-05-12	DIA	21208	VOLQUETE 15M3	7.50	1.00					0.50	0.50					3800	109	Desmonte	12	Acarreo de desmonte
lun-28-05-12	DIA	21209	VOLQUETE 15M3	8.00	1.00					0.33	0.50					3800	109	Desmonte	14	Acarreo de desmonte
lun-28-05-12	DIA	21212	VOLQUETE 15M3	7.17						0.33	0.50					3800	109	Desmonte	12	Acarreo de desmonte
lun-28-05-12	DIA	21214	VOLQUETE 15M3	8.17	1.00					0.33	0.50					3800	109	Desmonte	17	Acarreo de desmonte
lun-28-05-12	DIA	21218	VOLQUETE 15M3	8.17	1.00					0.33	0.50					3800	109	Desmonte	15	Acarreo de desmonte
lun-28-05-12	DIA	21229	VOLQUETE 15M3	8.17	1.00					0.33	0.50					3800	109	Desmonte	15	Acarreo de desmonte
lun-28-05-12	DIA	21230	VOLQUETE 15M3	8.17	1.00					0.33	0.50					3800	109	Desmonte	14	Acarreo de desmonte
lun-28-05-12	DIA	1238	TRACTOR DE ORUGAS D8T	7.00						2.50	0.50					3800	109	Desmonte	14	Acarreo de desmonte
lun-28-05-12	NOCHE	1175	EXCAVADORA HYUNDAI ROBEX 500	6.50		0.33										3800	109	Desmonte	94	Carguio de Desmonte
lun-28-05-12	NOCHE	21194	VOLQUETE 15M3	3.33		0.33							0.67	0.33		3800	109	Desmonte	6	Acarreo de desmonte
lun-28-05-12	NOCHE	21170	VOLQUETE 15M3	7.00		0.33						0.83		0.33		3800	109	Desmonte	11	Acarreo de desmonte
lun-28-05-12	NOCHE	21214	VOLQUETE 15M3	6.67		0.33						1.17		0.33		3800	109	Desmonte	10	Acarreo de desmonte
lun-28-05-12	NOCHE	21209	VOLQUETE 15M3	7.00		0.33						0.83		0.33		3800	109	Desmonte	11	Acarreo de desmonte
lun-28-05-12	NOCHE	21157	VOLQUETE 15M3	6.17		0.33						1.00		0.33		3800	109	Desmonte	9	Acarreo de desmonte
lun-28-05-12	NOCHE	21160	VOLQUETE 15M3	7.00		0.33						0.83		0.33		3800	109	Desmonte	11	Acarreo de desmonte
lun-28-05-12	NOCHE	21227	VOLQUETE 15M3	7.50		0.33						0.33		0.33		3800	109	Desmonte	12	Acarreo de desmonte
lun-28-05-12	NOCHE	21189	VOLQUETE 15M3	7.50		0.33						0.33		0.33		3800	109	Desmonte	12	Acarreo de desmonte
lun-28-05-12	NOCHE	21173	VOLQUETE 15M3	7.50		0.33						0.33		0.33		3800	109	Desmonte	12	Acarreo de desmonte
lun-28-05-12	NOCHE	1185	EXCAVADORA HYUNDAI ROBEX 500	6.50		0.33						0.33		0.33		3800	109	Desmonte	96	Carguio de Desmonte
lun-28-05-12	NOCHE	21207	VOLQUETE 15M3	7.67		0.33						0.17		0.33		3800	109	Desmonte	12	Acarreo de desmonte
lun-28-05-12	NOCHE	21191	VOLQUETE 15M3	7.67		0.33						0.17		0.33		3800	109	Desmonte	12	Acarreo de desmonte
lun-28-05-12	NOCHE	21201	VOLQUETE 15M3	7.67		0.33						0.17		0.33		3800	109	Desmonte	12	Acarreo de desmonte
lun-28-05-12	NOCHE	21149	VOLQUETE 15M3	7.67		0.33						0.17		0.33		3800	109	Desmonte	12	Acarreo de desmonte
lun-28-05-12	NOCHE	21148	VOLQUETE 15M3	7.67		0.33						0.17		0.33		3800	109	Desmonte	12	Acarreo de desmonte
lun-28-05-12	NOCHE	21190	VOLQUETE 15M3	7.67		0.33						0.17		0.33		3800	109	Desmonte	12	Acarreo de desmonte
lun-28-05-12	NOCHE	21193	VOLQUETE 15M3	7.67		0.33						0.17		0.33		3800	109	Desmonte	12	Acarreo de desmonte
lun-28-05-12	NOCHE	21208	VOLQUETE 15M3	7.67		0.33						0.17		0.33		3800	109	Desmonte	12	Acarreo de desmonte
lun-28-05-12	NOCHE	1171	EXCAVADORA HYUNDAI ROBEX 500	7.50		0.33						0.33		0.33		3800	109	Desmonte	106	Carguio de Desmonte
lun-28-05-12	NOCHE	21196	VOLQUETE 15M3	8.00		0.33								0.17		3800	109	Desmonte	13	Acarreo de desmonte
lun-28-05-12	NOCHE	21131	VOLQUETE 15M3	8.17		0.17								0.17		3800	109	Desmonte	14	Acarreo de desmonte
lun-28-05-12	NOCHE	21144	VOLQUETE 15M3	8.00		0.33								0.17		3800	109	Desmonte	13	Acarreo de desmonte
lun-28-05-12	NOCHE	21218	VOLQUETE 15M3	8.00		0.33								0.17		3800	109	Desmonte	13	Acarreo de desmonte
lun-28-05-12	NOCHE	21174	VOLQUETE 15M3	8.00		0.33								0.17		3800	109	Desmonte	13	Acarreo de desmonte
lun-28-05-12	NOCHE	21137	VOLQUETE 15M3	8.00		0.33								0.17		3800	109	Desmonte	13	Acarreo de desmonte
lun-28-05-12	NOCHE	21176	VOLQUETE 15M3	8.17		0.17								0.17		3800	109	Desmonte	14	Acarreo de desmonte
lun-28-05-12	NOCHE	21212	VOLQUETE 15M3	8.00		0.33								0.17		3800	109	Desmonte	13	Acarreo de desmonte
lun-28-05-12	NOCHE	1253	TRACTOR DE ORUGAS D8T	5.00		1.17						1.00		1.00		3800	109	Desmonte	13	Acarreo de desmonte
lun-28-05-12	NOCHE	1238	TRACTOR DE ORUGAS D8T	6.67		0.33						1.17		0.33		3800	109	Desmonte	13	Acarreo de desmonte
mar-29-05-12	NOCHE	1171	EXCAVADORA HYUNDAI ROBEX 500	7.00		0.33						0.83		0.33		3800	109	Desmonte	123	Carguio de Desmonte
mar-29-05-12	NOCHE	21170	VOLQUETE 15M3	6.17		0.33						1.67		0.33		3800	109	Desmonte	10	Acarreo de desmonte
mar-29-05-12	NOCHE	21177	VOLQUETE 15M3	6.50		0.33						1.33		0.33		3800	109	Desmonte	11	Acarreo de desmonte
mar-29-05-12	NOCHE	21174	VOLQUETE 15M3	6.83		0.33						1.00		0.33		3800	109	Desmonte	12	Acarreo de desmonte
mar-29-05-12	NOCHE	21193	VOLQUETE 15M3	6.17		0.33						1.67		0.33		3800	109	Desmonte	10	Acarreo de desmonte
mar-29-05-12	NOCHE	21191	VOLQUETE 15M3	6.50		0.33						1.33		0.33		3800	109	Desmonte	11	Acarreo de desmonte
mar-29-05-12	NOCHE	21157	VOLQUETE 15M3	6.17		0.33						1.67		0.33		3800	109	Desmonte	10	Acarreo de desmonte
mar-29-05-12	NOCHE	21227	VOLQUETE 15M3	6.17		0.33						1.67		0.33		3800	109	Desmonte	10	Acarreo de desmonte
mar-29-05-12	NOCHE	21189	VOLQUETE 15M3	6.17		0.33						1.67		0.33		3800	109	Desmonte	10	Acarreo de desmonte

Fecha	Turno	Codigo	Equipo	Hora efectiva	HORAS DISPONIBLES NO TRABAJADAS					HORAS NO TRABAJADAS					Banco	Poligono	Material	Viajes	Actividad			
					Voladura	Charla	Mal clima	Sin frente	Movilizaci on	Int. Vias	Eq. No disponible	Flota Incompleta	Falla mecánica	Abast. Combust.						Sin operador		
mar-29-05-12	NOCHE	21207	VOLQUETE 15M3	6.17		0.33							1.67		0.33		3800	109	Desmorte	10	Acarreo de desmorte	
mar-29-05-12	NOCHE	21196	VOLQUETE 15M3	6.50		0.33							1.33		0.33		3800	109	Desmorte	11	Acarreo de desmorte	
mar-29-05-12	NOCHE	21159	VOLQUETE 15M3	5.67		0.33						1.17	1.00		0.33		3800	109	Desmorte	9	Acarreo de desmorte	
mar-29-05-12	NOCHE	21229	VOLQUETE 15M3	5.67		0.33						1.17	1.00		0.33		3800	109	Desmorte	9	Acarreo de desmorte	
mar-29-05-12	NOCHE	1175	EXCAVADORA HYUNDAI ROBEX 500	8.50		0.33							0.17		0.33		3800	109	Desmorte	194	Carguio de Desmorte	
mar-29-05-12	NOCHE	21173	VOLQUETE 15M3	7.33		0.33							0.50		0.33		3800	109	Desmorte	12	Acarreo de desmorte	
mar-29-05-12	NOCHE	21212	VOLQUETE 15M3	8.00		0.33									0.17		3800	109	Desmorte	14	Acarreo de desmorte	
mar-29-05-12	NOCHE	21218	VOLQUETE 15M3	7.67		0.33							0.17		0.33		3800	109	Desmorte	13	Acarreo de desmorte	
mar-29-05-12	NOCHE	21137	VOLQUETE 15M3	8.00		0.33									0.17		3800	109	Desmorte	14	Acarreo de desmorte	
mar-29-05-12	NOCHE	21176	VOLQUETE 15M3	7.83		0.33									0.33		3800	109	Desmorte	14	Acarreo de desmorte	
mar-29-05-12	NOCHE	21230	VOLQUETE 15M3	7.67		0.33							0.17		0.33		3800	109	Desmorte	13	Acarreo de desmorte	
mar-29-05-12	NOCHE	21201	VOLQUETE 15M3	7.67		0.33							0.17		0.33		3800	109	Desmorte	13	Acarreo de desmorte	
mar-29-05-12	NOCHE	21160	VOLQUETE 15M3	7.33		0.33							0.50		0.33		3800	109	Desmorte	12	Acarreo de desmorte	
mar-29-05-12	NOCHE	21231	VOLQUETE 15M3	8.00		0.33									0.17		3800	109	Desmorte	14	Acarreo de desmorte	
mar-29-05-12	NOCHE	21190	VOLQUETE 15M3	7.67		0.33							0.17		0.33		3800	109	Desmorte	13	Acarreo de desmorte	
mar-29-05-12	NOCHE	21169	VOLQUETE 15M3	7.67		0.33							0.17		0.33		3800	109	Desmorte	13	Acarreo de desmorte	
mar-29-05-12	NOCHE	21214	VOLQUETE 15M3	5.33		0.33									0.33		3800	109	Desmorte	10	Acarreo de desmorte	
mar-29-05-12	NOCHE	21194	VOLQUETE 15M3	7.67		0.33							0.17		0.33		3800	109	Desmorte	13	Acarreo de desmorte	
mar-29-05-12	NOCHE	21144	VOLQUETE 15M3	7.67		0.33							0.17		0.33		3800	109	Desmorte	13	Acarreo de desmorte	
mar-29-05-12	NOCHE	21149	VOLQUETE 15M3	7.67		0.33							0.17		0.33		3800	109	Desmorte	13	Acarreo de desmorte	
mar-29-05-12	NOCHE	1253	TRACTOR DE ORUGAS D8T	5.00		0.33									0.33						Desmorte	Empuje de desmorte
mar-29-05-12	NOCHE	1238	TRACTOR DE ORUGAS D8T	5.00		0.33									0.33						Desmorte	Empuje de desmorte
mié-30-05-12	DIA	1175	EXCAVADORA HYUNDAI ROBEX 500	7.50	2.50												3800	109	Desmorte	161	Carguio de Desmorte	
mié-30-05-12	DIA	21144	VOLQUETE 15M3	4.50	2.50					0.50					2.50		3800	109	Desmorte	9	Acarreo de desmorte	
mié-30-05-12	DIA	21157	VOLQUETE 15M3	8.00	2.50												3800	109	Desmorte	16	Acarreo de desmorte	
mié-30-05-12	DIA	21159	VOLQUETE 15M3	6.67	2.50					0.33					0.33	0.17	3800	109	Desmorte	14	Acarreo de desmorte	
mié-30-05-12	DIA	21166	VOLQUETE 15M3	7.08	2.50					0.25					0.17		3800	109	Desmorte	13	Acarreo de desmorte	
mié-30-05-12	DIA	21170	VOLQUETE 15M3	6.67	2.50					0.33					0.33	0.17	3800	109	Desmorte	14	Acarreo de desmorte	
mié-30-05-12	DIA	21173	VOLQUETE 15M3	7.08	2.50					0.25					0.17		3800	109	Desmorte	15	Acarreo de desmorte	
mié-30-05-12	DIA	21195	VOLQUETE 15M3	6.25	2.50					0.50					0.75		3800	109	Desmorte	13	Acarreo de desmorte	
mié-30-05-12	DIA	21196	VOLQUETE 15M3	5.83	2.50					0.50					1.00	0.17	3800	109	Desmorte	12	Acarreo de desmorte	
mié-30-05-12	DIA	21201	VOLQUETE 15M3	6.25	2.50					0.75							3800	109	Desmorte	13	Acarreo de desmorte	
mié-30-05-12	DIA	21209	VOLQUETE 15M3	6.25	2.50					0.50							3800	109	Desmorte	13	Acarreo de desmorte	
mié-30-05-12	DIA	21218	VOLQUETE 15M3	7.08	2.50					0.25							3800	109	Desmorte	15	Acarreo de desmorte	
mié-30-05-12	DIA	21229	VOLQUETE 15M3	6.67	2.50					0.33					0.33	0.17	3800	109	Desmorte	14	Acarreo de desmorte	
mié-30-05-12	DIA	1171	EXCAVADORA HYUNDAI ROBEX 500	7.33	2.50										0.17		3800	109	Desmorte	114	Carguio de Desmorte	
mié-30-05-12	DIA	21137	VOLQUETE 15M3	8.00	2.00												3800	109	Desmorte	16	Acarreo de desmorte	
mié-30-05-12	DIA	21148	VOLQUETE 15M3	6.83	2.50					0.50					0.17		3800	109	Desmorte	14	Acarreo de desmorte	
mié-30-05-12	DIA	21160	VOLQUETE 15M3	8.00	2.00												3800	109	Desmorte	16	Acarreo de desmorte	
mié-30-05-12	DIA	21174	VOLQUETE 15M3	4.50	2.50												3800	109	Desmorte	8	Acarreo de desmorte	
mié-30-05-12	DIA	21176	VOLQUETE 15M3	6.83	2.50					0.50					0.17		3800	109	Desmorte	14	Acarreo de desmorte	
mié-30-05-12	DIA	21177	VOLQUETE 15M3	7.83	2.50										0.17		3800	109	Desmorte	16	Acarreo de desmorte	
mié-30-05-12	DIA	21189	VOLQUETE 15M3	7.50	2.50												3800	109	Desmorte	15	Acarreo de desmorte	
mié-30-05-12	DIA	21190	VOLQUETE 15M3	7.50	2.50												3800	109	Desmorte	15	Acarreo de desmorte	
mié-30-05-12	DIA	1253	TRACTOR DE ORUGAS D8T	6.00	2.50																Desmorte	Empuje de desmorte
mié-30-05-12	DIA	1185	EXCAVADORA HYUNDAI ROBEX 500	7.33	2.50										0.17		3800	109	Desmorte	144	Carguio de Desmorte	
mié-30-05-12	DIA	21133	VOLQUETE 15M3	2.00	2.00										6.00		3800	109	Desmorte	4	Acarreo de desmorte	
mié-30-05-12	DIA	21191	VOLQUETE 15M3	7.83	2.00										0.17		3800	109	Desmorte	19	Acarreo de desmorte	
mié-30-05-12	DIA	21193	VOLQUETE 15M3	7.67	2.00												3800	109	Desmorte	17	Acarreo de desmorte	
mié-30-05-12	DIA	21194	VOLQUETE 15M3	7.83	2.00					0.33							3800	109	Desmorte	18	Acarreo de desmorte	
mié-30-05-12	DIA	21207	VOLQUETE 15M3	7.83	2.00					0.17							3800	109	Desmorte	18	Acarreo de desmorte	
mié-30-05-12	DIA	21212	VOLQUETE 15M3	7.67	2.00					0.33							3800	109	Desmorte	17	Acarreo de desmorte	
mié-30-05-12	DIA	21214	VOLQUETE 15M3	7.50	2.00					0.50							3800	109	Desmorte	16	Acarreo de desmorte	
mié-30-05-12	DIA	21227	VOLQUETE 15M3	7.83	2.00					0.17							3800	109	Desmorte	18	Acarreo de desmorte	
mié-30-05-12	DIA	21231	VOLQUETE 15M3	7.67	2.00					0.33							3800	109	Desmorte	17	Acarreo de desmorte	
mié-30-05-12	DIA	1238	TRACTOR DE ORUGAS D8T	7.00	2.50					0.50											Desmorte	Empuje de desmorte
lun-04-06-12	DIA	1185	EXCAVADORA HYUNDAI ROBEX 500	8.00	2.00	0.33									0.33		3800	109	Desmorte	143	Carguio de Desmorte	
lun-04-06-12	DIA	21201	VOLQUETE 15M3	7.67	1.67	0.33									0.33		3800	109	Desmorte	17	Acarreo de desmorte	
lun-04-06-12	DIA	21157	VOLQUETE 15M3	7.67	1.67	0.33									0.33		3800	109	Desmorte	17	Acarreo de desmorte	
lun-04-06-12	DIA	21177	VOLQUETE 15M3	7.00	1.67	0.33									0.33		3800	109	Desmorte	15	Acarreo de desmorte	
lun-04-06-12	DIA	21194	VOLQUETE 15M3	7.00	2.00	0.33									0.33		3800	109	Desmorte	15	Acarreo de desmorte	
lun-04-06-12	DIA	21170	VOLQUETE 15M3	7.33	2.00	0.33									0.33		3800	109	Desmorte	16	Acarreo de desmorte	
lun-04-06-12	DIA	21212	VOLQUETE 15M3	7.67	1.67	0.33									0.33		3800	109	Desmorte	17	Acarreo de desmorte	
lun-04-06-12	DIA	21149	VOLQUETE 15M3	7.00	2.00	0.33									0.33		3800	109	Desmorte	15	Acarreo de desmorte	
lun-04-06-12	DIA	21180	VOLQUETE 15M3	7.33	2.00	0.33									0.33		3800	109	Desmorte	16	Acarreo de desmorte	
lun-04-06-12	DIA	21195	VOLQUETE 15M3	7.00	2.00	0.33									0.33		3800	109	Desmorte	15	Acarreo de desmorte	
lun-04-06-12	DIA	1173	EXCAVADORA HYUNDAI ROBEX 500	7.50	3.33	0.33									0.33		3800	109	Desmorte	128	Carguio de Desmorte	
lun-04-06-12	DIA	21179	VOLQUETE 15M3	7.33	3.00	0.33									0.33		3800	109	Desmorte	13	Acarreo de desmorte	
lun-04-06-12	DIA	21214	VOLQUETE 15M3	7.33	3.00	0.33									0.33		3800	109	Desmorte	13	Acarreo de desmorte	

Fecha	Turno	Codigo	Equipo	Hora efectiva	HORAS DISPONIBLES NO TRABAJADAS					HORAS NO TRABAJADAS						Banco	Poligono	Material	Viajes	Actividad		
					Voladura	Charra	Mal clima	Sin frente	Movilizaci on	Int. Vias	Eq. No disponible	Flota incompleta	Falla mecánica	Abast. Combust	Sin operador							
lun-04-06-12	DIA	21223	VOLQUETE 15M3	7.00	3.33	0.33								0.33			3800	109	Desmorte	12	Acarreo de desmorte	
lun-04-06-12	DIA	21160	VOLQUETE 15M3	7.33	3.00	0.33								0.33			3800	109	Desmorte	13	Acarreo de desmorte	
lun-04-06-12	DIA	21193	VOLQUETE 15M3	7.33	3.00	0.33								0.33			3800	109	Desmorte	13	Acarreo de desmorte	
lun-04-06-12	DIA	21207	VOLQUETE 15M3	7.00	3.33	0.33								0.33			3800	109	Desmorte	12	Acarreo de desmorte	
lun-04-06-12	DIA	21182	VOLQUETE 15M3	7.33	3.00	0.33								0.33			3800	109	Desmorte	13	Acarreo de desmorte	
lun-04-06-12	DIA	21134	VOLQUETE 15M3	7.33	3.00	0.33								0.33			3800	109	Desmorte	13	Acarreo de desmorte	
lun-04-06-12	DIA	21181	VOLQUETE 15M3	7.33	3.00	0.33								0.33			3800	109	Desmorte	13	Acarreo de desmorte	
lun-04-06-12	DIA	21229	VOLQUETE 15M3	7.33	3.00	0.33								0.33			3800	109	Desmorte	13	Acarreo de desmorte	
lun-04-06-12	DIA	1175	EXCAVADORA HYUNDAI ROBEX 500	6.00	5.33	0.33								0.33			3800	109	Desmorte	13	Acarreo de desmorte	
lun-04-06-12	DIA	21218	VOLQUETE 15M3	5.67	3.67	0.33								0.33			3800	109	Desmorte	11	Acarreo de desmorte	
lun-04-06-12	DIA	21198	VOLQUETE 15M3	4.17	5.17	0.33								0.33			3800	109	Desmorte	8	Acarreo de desmorte	
lun-04-06-12	DIA	21216	VOLQUETE 15M3	5.17	4.17	0.33								0.33			3800	109	Desmorte	10	Acarreo de desmorte	
lun-04-06-12	DIA	21224	VOLQUETE 15M3	5.17	4.17	0.33								0.33			3800	109	Desmorte	10	Acarreo de desmorte	
lun-04-06-12	DIA	21137	VOLQUETE 15M3	3.83		0.33								5.50	0.33		3800	109	Desmorte	7	Acarreo de desmorte	
lun-04-06-12	DIA	21163	VOLQUETE 15M3	5.17	4.17	0.33								0.33			3800	109	Desmorte	10	Acarreo de desmorte	
lun-04-06-12	DIA	21230	VOLQUETE 15M3	1.67		0.33								7.67	0.33		3800	109	Desmorte	3	Acarreo de desmorte	
lun-04-06-12	DIA	21189	VOLQUETE 15M3	5.17	4.17	0.33								0.33			3800	109	Desmorte	10	Acarreo de desmorte	
lun-04-06-12	DIA	21176	VOLQUETE 15M3	4.67	4.67	0.33								0.33			3800	109	Desmorte	9	Acarreo de desmorte	
lun-04-06-12	DIA	21174	VOLQUETE 15M3	5.17	4.17	0.33								0.33			3800	109	Desmorte	10	Acarreo de desmorte	
lun-04-06-12	DIA	21221	VOLQUETE 15M3	5.67	3.67	0.33								0.33			3800	109	Desmorte	11	Acarreo de desmorte	
lun-04-06-12	DIA	21173	VOLQUETE 15M3	5.67	3.67	0.33								0.33			3800	109	Desmorte	11	Acarreo de desmorte	
lun-04-06-12	DIA	1238	TRACTOR DE ORUGAS D8T	2.00	5.33									2.00	0.33							Empuje de desmorte
lun-04-06-12	DIA	1253	TRACTOR DE ORUGAS D8T	5.17	4.17	0.33								0.33								Empuje de desmorte
lun-04-06-12	NOCHE	1185	EXCAVADORA HYUNDAI ROBEX 500	7.50									2.50				3800	109	Desmorte	110	Carguio de Desmorte	
lun-04-06-12	NOCHE	21173	VOLQUETE 15M3	6.92						0.25	0.33		2.50				3800	109	Desmorte	10	Acarreo de desmorte	
lun-04-06-12	NOCHE	21177	VOLQUETE 15M3	6.33						0.50	0.50		2.50		0.17		3800	109	Desmorte	9	Acarreo de desmorte	
lun-04-06-12	NOCHE	21179	VOLQUETE 15M3	6.92						0.25	0.33		2.50				3800	109	Desmorte	10	Acarreo de desmorte	
lun-04-06-12	NOCHE	21182	VOLQUETE 15M3	6.92						0.25	0.33		2.50				3800	109	Desmorte	10	Acarreo de desmorte	
lun-04-06-12	NOCHE	21189	VOLQUETE 15M3	6.92						0.25	0.33		2.50				3800	109	Desmorte	10	Acarreo de desmorte	
lun-04-06-12	NOCHE	21194	VOLQUETE 15M3	6.92						0.25	0.33		2.50				3800	109	Desmorte	10	Acarreo de desmorte	
lun-04-06-12	NOCHE	21207	VOLQUETE 15M3	6.92						0.25	0.33		2.50				3800	109	Desmorte	10	Acarreo de desmorte	
lun-04-06-12	NOCHE	21212	VOLQUETE 15M3	7.50									2.50				3800	109	Desmorte	11	Acarreo de desmorte	
lun-04-06-12	NOCHE	21216	VOLQUETE 15M3	6.92						0.25	0.33		2.50				3800	109	Desmorte	10	Acarreo de desmorte	
lun-04-06-12	NOCHE	21218	VOLQUETE 15M3	6.92						0.25	0.33		2.50				3800	109	Desmorte	10	Acarreo de desmorte	
lun-04-06-12	NOCHE	21230	VOLQUETE 15M3	6.92						0.25	0.33		2.50				3800	109	Desmorte	10	Acarreo de desmorte	
lun-04-06-12	NOCHE	1253	TRACTOR DE ORUGAS D8T	6.17									2.83	0.83	0.17						Empuje de desmorte	
lun-04-06-12	NOCHE	1175	EXCAVADORA HYUNDAI ROBEX 500	6.00								0.50	2.67		0.17		3800	109	Desmorte	142	Carguio de Desmorte	
lun-04-06-12	NOCHE	21137	VOLQUETE 15M3	5.83								0.50	2.67				3800	109	Desmorte	10	Acarreo de desmorte	
lun-04-06-12	NOCHE	21157	VOLQUETE 15M3	5.33						0.33	0.50		2.67		0.17		3800	109	Desmorte	9	Acarreo de desmorte	
lun-04-06-12	NOCHE	21163	VOLQUETE 15M3	5.67								0.50	2.67		0.17		3800	109	Desmorte	10	Acarreo de desmorte	
lun-04-06-12	NOCHE	21170	VOLQUETE 15M3	5.83								0.50	2.67				3800	109	Desmorte	10	Acarreo de desmorte	
lun-04-06-12	NOCHE	21174	VOLQUETE 15M3	5.50						0.33	0.50		2.67				3800	109	Desmorte	9	Acarreo de desmorte	
lun-04-06-12	NOCHE	21176	VOLQUETE 15M3	5.50						0.17	0.50		2.67		0.17		3800	109	Desmorte	9	Acarreo de desmorte	
lun-04-06-12	NOCHE	21180	VOLQUETE 15M3	5.83								0.50	2.67				3800	109	Desmorte	11	Acarreo de desmorte	
lun-04-06-12	NOCHE	21193	VOLQUETE 15M3	4.50						0.33			2.67				3800	109	Desmorte	8	Acarreo de desmorte	
lun-04-06-12	NOCHE	21195	VOLQUETE 15M3	5.83								0.50	2.67				3800	109	Desmorte	10	Acarreo de desmorte	
lun-04-06-12	NOCHE	21196	VOLQUETE 15M3	5.83								0.50	2.67				3800	109	Desmorte	10	Acarreo de desmorte	
lun-04-06-12	NOCHE	21201	VOLQUETE 15M3	4.00						0.17	0.50		2.67		1.67		3800	109	Desmorte	7	Acarreo de desmorte	
lun-04-06-12	NOCHE	21214	VOLQUETE 15M3	5.50						0.33	0.50		2.67				3800	109	Desmorte	9	Acarreo de desmorte	
lun-04-06-12	NOCHE	21223	VOLQUETE 15M3	5.83								0.50	2.67				3800	109	Desmorte	10	Acarreo de desmorte	
lun-04-06-12	NOCHE	21224	VOLQUETE 15M3	5.83								0.50	2.67				3800	109	Desmorte	10	Acarreo de desmorte	
lun-04-06-12	NOCHE	21229	VOLQUETE 15M3	5.83								0.50	2.67				3800	109	Desmorte	10	Acarreo de desmorte	
lun-04-06-12	NOCHE	1238	TRACTOR DE ORUGAS D8T	5.00								0.50										Empuje de desmorte
mar-05-06-12	DIA	1171	EXCAVADORA HYUNDAI ROBEX 500	7.00		0.33							0.67		0.33		3800	109	Desmorte	118	Carguio de Desmorte	
mar-05-06-12	DIA	21194	VOLQUETE 15M3	7.67		0.33							0.67		0.33		3800	109	Desmorte	12	Acarreo de desmorte	
mar-05-06-12	DIA	21160	VOLQUETE 15M3	7.33		0.33							1.00		0.33		3800	109	Desmorte	11	Acarreo de desmorte	
mar-05-06-12	DIA	21137	VOLQUETE 15M3	8.17		0.33							0.17		0.33		3800	109	Desmorte	13	Acarreo de desmorte	
mar-05-06-12	DIA	21157	VOLQUETE 15M3	7.33		0.33							1.00		0.33		3800	109	Desmorte	11	Acarreo de desmorte	
mar-05-06-12	DIA	21189	VOLQUETE 15M3	7.33		0.33							1.00		0.33		3800	109	Desmorte	11	Acarreo de desmorte	
mar-05-06-12	DIA	21216	VOLQUETE 15M3	8.17		0.33							0.17		0.33		3800	109	Desmorte	13	Acarreo de desmorte	
mar-05-06-12	DIA	21214	VOLQUETE 15M3	7.33		0.33							1.00		0.33		3800	109	Desmorte	11	Acarreo de desmorte	
mar-05-06-12	DIA	21173	VOLQUETE 15M3	7.83		0.33							0.50		0.33		3800	109	Desmorte	12	Acarreo de desmorte	
mar-05-06-12	DIA	21218	VOLQUETE 15M3	7.67		0.33							0.67		0.33		3800	109	Desmorte	12	Acarreo de desmorte	
mar-05-06-12	DIA	21207	VOLQUETE 15M3	7.67		0.33							0.67		0.33		3800	109	Desmorte	12	Acarreo de desmorte	
mar-05-06-12	DIA	1173	EXCAVADORA HYUNDAI ROBEX 500	4.50		0.33							0.33		0.33		3800	109	Desmorte	80	Carguio de Desmorte	
mar-05-06-12	DIA	21227	VOLQUETE 15M3	5.33		0.33							3.00		0.33		3800	108	Desmorte	8	Acarreo de desmorte	
mar-05-06-12	DIA	21144	VOLQUETE 15M3	6.83		0.33							1.50		0.33		3800	108	Desmorte	11	Acarreo de desmorte	
mar-05-06-12	DIA	21230	VOLQUETE 15M3	6.33		0.33							2.00		0.33		3800	108	Desmorte	10	Acarreo de desmorte	
mar-05-06-12	DIA	21198	VOLQUETE 15M3	5.83		0.33							2.50		0.33		3800	108	Desmorte	9	Acarreo de desmorte	

Fecha	Turno	Codigo	Equipo	Hora efectiva	HORAS DISPONIBLES NO TRABAJADAS					HORAS NO TRABAJADAS					Banco	Poligono	Material	Viajes	Actividad		
					Voladura	Charla	Mal clima	Sin frente	Movilizaci on	Int. Vias	Eq. No disponible	Flota incompleta	Falla mecánica	Abast. Combust.						Sin operador	
mar-05-06-12	DIA	21169	VOLQUETE 15M3	5.33		0.33							2.00		0.33		3800	108	Desmorte	8	Acarreo de desmorte
mar-05-06-12	DIA	21179	VOLQUETE 15M3	6.33		0.33							2.00		0.33		3800	108	Desmorte	10	Acarreo de desmorte
mar-05-06-12	DIA	21191	VOLQUETE 15M3	5.33		0.33							1.50		0.33		3800	108	Desmorte	8	Acarreo de desmorte
mar-05-06-12	DIA	21138	VOLQUETE 15M3	1.00		0.33									0.33		3800	108	Desmorte	4	Acarreo de desmorte
mar-05-06-12	DIA	21193	VOLQUETE 15M3	7.17		0.33							1.17		0.33		3800	108	Desmorte	12	Acarreo de desmorte
mar-05-06-12	DIA	1238	TRACTOR DE ORUGAS D8T	5.00		0.33							2.33		0.33				Desmorte		Empuje de desmorte
mar-05-06-12	DIA	1253	TRACTOR DE ORUGAS D8T	6.00		0.33							2.33		0.33				Desmorte		Empuje de desmorte
mar-05-06-12	NOCHE	1175	EXCAVADORA HYUNDAI ROBEX 500	3.50	4.50										0.17		3800	107	Desmorte	71	Carguio de Desmorte
mar-05-06-12	NOCHE	21149	VOLQUETE 15M3	3.50	4.50										0.17		3800	107	Desmorte	6	Acarreo de desmorte
mar-05-06-12	NOCHE	21174	VOLQUETE 15M3	3.50	4.67												3800	107	Desmorte	6	Acarreo de desmorte
mar-05-06-12	NOCHE	21176	VOLQUETE 15M3	3.50	4.50												3800	107	Desmorte	6	Acarreo de desmorte
mar-05-06-12	NOCHE	21180	VOLQUETE 15M3	3.50	4.50										0.17		3800	107	Desmorte	6	Acarreo de desmorte
mar-05-06-12	NOCHE	21189	VOLQUETE 15M3	3.50	4.00										0.17		3800	107	Desmorte	6	Acarreo de desmorte
mar-05-06-12	NOCHE	21191	VOLQUETE 15M3	3.50	4.00										0.17		3800	107	Desmorte	7	Acarreo de desmorte
mar-05-06-12	NOCHE	21194	VOLQUETE 15M3	3.50	4.50										0.17		3800	107	Desmorte	6	Acarreo de desmorte
mar-05-06-12	NOCHE	21198	VOLQUETE 15M3	3.50	4.50										0.17		3800	107	Desmorte	6	Acarreo de desmorte
mar-05-06-12	NOCHE	21201	VOLQUETE 15M3	3.50	4.17												3800	107	Desmorte	7	Acarreo de desmorte
mar-05-06-12	NOCHE	21207	VOLQUETE 15M3	3.50	4.17												3800	107	Desmorte	7	Acarreo de desmorte
mar-05-06-12	NOCHE	21227	VOLQUETE 15M3	3.50	4.17												3800	107	Desmorte	7	Acarreo de desmorte
mar-05-06-12	NOCHE	1238	TRACTOR DE ORUGAS D8T	5.00	4.00														Desmorte		Empuje de desmorte
mar-05-06-12	NOCHE	1171	EXCAVADORA HYUNDAI ROBEX 500	3.00	4.50										0.33		3800	109	Desmorte	54	Carguio de Desmorte
mar-05-06-12	NOCHE	21144	VOLQUETE 15M3	0.75	4.50												3800	109	Desmorte	3	Acarreo de desmorte
mar-05-06-12	NOCHE	21163	VOLQUETE 15M3	2.83	4.50								0.50		0.17		3800	109	Desmorte	7	Acarreo de desmorte
mar-05-06-12	NOCHE	21170	VOLQUETE 15M3	2.83	4.50								0.50		0.17		3800	109	Desmorte	7	Acarreo de desmorte
mar-05-06-12	NOCHE	21173	VOLQUETE 15M3	3.33	4.50										0.17		3800	109	Desmorte	8	Acarreo de desmorte
mar-05-06-12	NOCHE	21177	VOLQUETE 15M3	2.83	4.50										0.17		3800	109	Desmorte	8	Acarreo de desmorte
mar-05-06-12	NOCHE	21212	VOLQUETE 15M3	3.33	4.50										0.17		3800	109	Desmorte	7	Acarreo de desmorte
mar-05-06-12	NOCHE	21218	VOLQUETE 15M3	2.83	4.50								0.50		0.17		3800	109	Desmorte	8	Acarreo de desmorte
mar-05-06-12	NOCHE	21224	VOLQUETE 15M3	2.83	4.50								0.50		0.17		3800	109	Desmorte	7	Acarreo de desmorte
mar-05-06-12	NOCHE	1185	EXCAVADORA HYUNDAI ROBEX 500	2.83	4.50								0.83		0.17		3800	109	Desmorte	7	Acarreo de desmorte
mar-05-06-12	NOCHE	21137	VOLQUETE 15M3	2.33	4.50								1.00		0.17		3800	109	Desmorte	53	Carguio de Desmorte
mar-05-06-12	NOCHE	21190	VOLQUETE 15M3	2.33	4.50								1.00		0.17		3800	109	Desmorte	6	Acarreo de desmorte
mar-05-06-12	NOCHE	21193	VOLQUETE 15M3	1.83	4.50								1.00		0.17		3800	109	Desmorte	6	Acarreo de desmorte
mar-05-06-12	NOCHE	21195	VOLQUETE 15M3	2.33	4.50								1.00		0.17		3800	109	Desmorte	6	Acarreo de desmorte
mar-05-06-12	NOCHE	21196	VOLQUETE 15M3	2.33	4.50								1.00		0.17		3800	109	Desmorte	6	Acarreo de desmorte
mar-05-06-12	NOCHE	21214	VOLQUETE 15M3	2.33	4.50								1.00		0.17		3800	109	Desmorte	6	Acarreo de desmorte
mar-05-06-12	NOCHE	21216	VOLQUETE 15M3	2.33	4.50								1.00		0.17		3800	109	Desmorte	6	Acarreo de desmorte
mar-05-06-12	NOCHE	21229	VOLQUETE 15M3	2.33	4.50								1.00		0.17		3800	109	Desmorte	6	Acarreo de desmorte
mar-05-06-12	NOCHE	1253	TRACTOR DE ORUGAS D8T	3.50	4.50														Desmorte		Empuje de desmorte
mar-05-06-12	NOCHE	21230	VOLQUETE 15M3	3.33													3800	107	Desmorte	6	Acarreo de desmorte
jue-07-06-12	DIA	1185	EXCAVADORA HYUNDAI ROBEX 500	8.67		0.33									0.67		3800	108	Desmorte	150	Carguio de Desmorte
jue-07-06-12	DIA	21177	VOLQUETE 15M3	8.67		0.33								0.67	0.33		3800	108	Desmorte	16	Acarreo de desmorte
jue-07-06-12	DIA	21191	VOLQUETE 15M3	8.83		0.33							0.50		0.33		3800	108	Desmorte	17	Acarreo de desmorte
jue-07-06-12	DIA	21212	VOLQUETE 15M3	8.33		0.33							1.00		0.33		3800	108	Desmorte	15	Acarreo de desmorte
jue-07-06-12	DIA	21224	VOLQUETE 15M3	9.00		0.33							0.33		0.33		3800	108	Desmorte	19	Acarreo de desmorte
jue-07-06-12	DIA	21176	VOLQUETE 15M3	8.67		0.33							0.67		0.33		3800	108	Desmorte	16	Acarreo de desmorte
jue-07-06-12	DIA	21180	VOLQUETE 15M3	8.17		0.33						1.17			0.33		3800	108	Desmorte	15	Acarreo de desmorte
jue-07-06-12	DIA	21173	VOLQUETE 15M3	8.50		0.33							0.83		0.33		3800	108	Desmorte	16	Acarreo de desmorte
jue-07-06-12	DIA	21174	VOLQUETE 15M3	8.50		0.33							0.83		0.33		3800	108	Desmorte	16	Acarreo de desmorte
jue-07-06-12	DIA	21189	VOLQUETE 15M3	8.50		0.33							0.83		0.33		3800	108	Desmorte	16	Acarreo de desmorte
jue-07-06-12	DIA	21193	VOLQUETE 15M3	2.00		0.33									0.33		3800	108	Desmorte	4	Acarreo de desmorte
jue-07-06-12	DIA	1175	EXCAVADORA HYUNDAI ROBEX 500	9.00		0.33							0.33		0.33		3810	107	Desmorte	153	Carguio de Desmorte
jue-07-06-12	DIA	21137	VOLQUETE 15M3	8.00		0.33							1.33		0.33		3810	107	Desmorte	12	Acarreo de desmorte
jue-07-06-12	DIA	21138	VOLQUETE 15M3	8.50		0.33							0.83		0.33		3810	107	Desmorte	13	Acarreo de desmorte
jue-07-06-12	DIA	21160	VOLQUETE 15M3	7.67		0.33							1.67		0.33		3810	107	Desmorte	11	Acarreo de desmorte
jue-07-06-12	DIA	21149	VOLQUETE 15M3	8.00		0.33							1.33		0.33		3810	107	Desmorte	12	Acarreo de desmorte
jue-07-06-12	DIA	21170	VOLQUETE 15M3	8.00		0.33							1.33		0.33		3810	107	Desmorte	12	Acarreo de desmorte
jue-07-06-12	DIA	21227	VOLQUETE 15M3	8.50		0.33							0.83		0.33		3810	107	Desmorte	13	Acarreo de desmorte
jue-07-06-12	DIA	21169	VOLQUETE 15M3	8.50		0.33							0.83		0.33		3810	107	Desmorte	13	Acarreo de desmorte
jue-07-06-12	DIA	21157	VOLQUETE 15M3	8.00		0.33							1.33		0.33		3810	107	Desmorte	12	Acarreo de desmorte
jue-07-06-12	DIA	21196	VOLQUETE 15M3	8.00		0.33							1.33		0.33		3810	107	Desmorte	12	Acarreo de desmorte
jue-07-06-12	DIA	21201	VOLQUETE 15M3	8.50		0.33							0.83		0.33		3810	107	Desmorte	13	Acarreo de desmorte
jue-07-06-12	DIA	21214	VOLQUETE 15M3	7.50		0.33							1.83		0.33		3810	107	Desmorte	12	Acarreo de desmorte
jue-07-06-12	DIA	21190	VOLQUETE 15M3	4.17		0.33							5.17		0.33		3810	107	Desmorte	6	Acarreo de desmorte
jue-07-06-12	DIA	21230	VOLQUETE 15M3	8.50		0.33							0.83		0.33		3810	107	Desmorte	12	Acarreo de desmorte
jue-07-06-12	DIA	1238	TRACTOR DE ORUGAS D8T	5.33		0.33							4.00		0.33				Desmorte		Empuje de desmorte
jue-07-06-12	DIA	1253	TRACTOR DE ORUGAS D8T	7.00		0.33							2.33		0.33				Desmorte		Empuje de desmorte
jue-07-06-12	NOCHE	1175	EXCAVADORA HYUNDAI ROBEX 500	7.00											0.83		3800	107	Desmorte	182	Carguio de Desmorte
jue-07-06-12	NOCHE	21149	VOLQUETE 15M3	6.83							0.50		0.50				3800	107	Desmorte	11	Acarreo de desmorte

Fecha	Turno	Codigo	Equipo	Hora efectiva	HORAS DISPONIBLES NO TRABAJADAS					HORAS NO TRABAJADAS						Banco	Poligono	Material	Viajes	Actividad	
					Voladura	Charla	Mal clima	Sin frente	Movilización	Int. Vias	Eq. No disponible	Flota incompleta	Falla mecánica	Abast. Combust.	Sin operador						
jue-07-06-12	NOCHE	21157	VOLQUETE 15M3	7.33	1.00						0.50				0.17		3800	107	Desmonte	12	Acarreo de desmonte
jue-07-06-12	NOCHE	21166	VOLQUETE 15M3	6.83	1.00					0.50	0.50				1.17		3800	107	Desmonte	11	Acarreo de desmonte
jue-07-06-12	NOCHE	21170	VOLQUETE 15M3	6.83	1.00					0.50	0.50				0.17		3800	107	Desmonte	11	Acarreo de desmonte
jue-07-06-12	NOCHE	21171	VOLQUETE 15M3	6.83	1.00					0.50	0.50				0.17		3800	107	Desmonte	11	Acarreo de desmonte
jue-07-06-12	NOCHE	21176	VOLQUETE 15M3	6.83	1.00					0.50	0.50				0.17		3800	107	Desmonte	11	Acarreo de desmonte
jue-07-06-12	NOCHE	21177	VOLQUETE 15M3	6.83	1.00					0.50	0.50				0.17		3800	107	Desmonte	11	Acarreo de desmonte
jue-07-06-12	NOCHE	21191	VOLQUETE 15M3	7.33	1.00					0.50	0.50				0.17		3800	107	Desmonte	12	Acarreo de desmonte
jue-07-06-12	NOCHE	21195	VOLQUETE 15M3	7.33	1.00					0.50	0.50				0.17		3810	107	Desmonte	12	Acarreo de desmonte
jue-07-06-12	NOCHE	21196	VOLQUETE 15M3	7.33	1.00					0.50	0.50				0.17		3810	107	Desmonte	12	Acarreo de desmonte
jue-07-06-12	NOCHE	21201	VOLQUETE 15M3	7.33	1.00					0.50	0.50				0.17		3810	107	Desmonte	12	Acarreo de desmonte
jue-07-06-12	NOCHE	21212	VOLQUETE 15M3	7.33	1.00					0.50	0.50				0.17		3810	107	Desmonte	12	Acarreo de desmonte
jue-07-06-12	NOCHE	21214	VOLQUETE 15M3	6.83	1.00					0.50	0.50				0.17		3810	107	Desmonte	12	Acarreo de desmonte
jue-07-06-12	NOCHE	21216	VOLQUETE 15M3	6.83	1.00					0.50	0.50				0.17		3810	107	Desmonte	11	Acarreo de desmonte
jue-07-06-12	NOCHE	21224	VOLQUETE 15M3	6.83	1.00					0.50	0.50				0.17		3810	107	Desmonte	11	Acarreo de desmonte
jue-07-06-12	NOCHE	21229	VOLQUETE 15M3	6.83	1.00					0.50	0.50				0.17		3810	107	Desmonte	11	Acarreo de desmonte
jue-07-06-12	NOCHE	1247	TRACTOR DE ORUGAS D8T	7.17	1.00					0.50	0.50			0.67	0.17			Desmonte		Empuje de desmonte	
jue-07-06-12	NOCHE	1171	EXCAVADORA HYUNDAI ROBEX 500	7.33	1.00					0.50	0.50				0.17		3800	109	Desmonte	135	Carguio de Desmonte
jue-07-06-12	NOCHE	21145	VOLQUETE 15M3	6.83	1.00					0.50	0.50				0.17		3800	107	Desmonte	11	Acarreo de desmonte
jue-07-06-12	NOCHE	21159	VOLQUETE 15M3	7.00	1.00					0.50	0.50				0.17		3800	107	Desmonte	11	Acarreo de desmonte
jue-07-06-12	NOCHE	21160	VOLQUETE 15M3	7.00	1.00					0.50	0.50				0.17		3800	107	Desmonte	11	Acarreo de desmonte
jue-07-06-12	NOCHE	21180	VOLQUETE 15M3	7.50	1.00					0.50	0.50				0.17		3800	107	Desmonte	13	Acarreo de desmonte
jue-07-06-12	NOCHE	21189	VOLQUETE 15M3	7.50	1.00					0.50	0.50				0.17		3800	107	Desmonte	13	Acarreo de desmonte
jue-07-06-12	NOCHE	21190	VOLQUETE 15M3	7.00	1.00					0.50	0.50				0.17		3800	107	Desmonte	11	Acarreo de desmonte
jue-07-06-12	NOCHE	21194	VOLQUETE 15M3	7.33	1.00					0.17	0.50				0.17		3800	107	Desmonte	12	Acarreo de desmonte
jue-07-06-12	NOCHE	21198	VOLQUETE 15M3	7.00	1.00					0.50	0.50				0.17		3800	107	Desmonte	11	Acarreo de desmonte
jue-07-06-12	NOCHE	21207	VOLQUETE 15M3	7.33	1.00					0.17	0.50				0.17		3800	107	Desmonte	12	Acarreo de desmonte
jue-07-06-12	NOCHE	21218	VOLQUETE 15M3	7.00	1.00					0.50	0.50				0.17		3800	107	Desmonte	11	Acarreo de desmonte
jue-07-06-12	NOCHE	21227	VOLQUETE 15M3	3.50				5.00			0.50						3800	107	Desmonte	5	Acarreo de desmonte
jue-07-06-12	NOCHE	21230	VOLQUETE 15M3	6.33	1.00					0.33	0.50			0.83			3800	107	Desmonte	9	Acarreo de desmonte
jue-07-06-12	NOCHE	21231	VOLQUETE 15M3	3.50	1.00						0.50			4.33	0.17		3800	107	Desmonte	5	Acarreo de desmonte
jue-07-06-12	NOCHE	1253	TRACTOR DE ORUGAS D8T	5.00	1.00			2.33			0.50				0.17			Desmonte		Empuje de desmonte	
vie-08-06-12	DIA	1185	EXCAVADORA HYUNDAI ROBEX 500	8.33		0.33							1.00		0.33		3800	108	Desmonte	135	Carguio de Desmonte
vie-08-06-12	DIA	21160	VOLQUETE 15M3	7.00		0.33					2.33				0.33		3800	108	Desmonte	12	Acarreo de desmonte
vie-08-06-12	DIA	21170	VOLQUETE 15M3	6.50		0.33					1.00		1.83		0.33		3800	108	Desmonte	11	Acarreo de desmonte
vie-08-06-12	DIA	21218	VOLQUETE 15M3	7.50		0.33							1.83		0.33		3800	108	Desmonte	13	Acarreo de desmonte
vie-08-06-12	DIA	21191	VOLQUETE 15M3	7.50		0.33							1.83		0.33		3800	108	Desmonte	13	Acarreo de desmonte
vie-08-06-12	DIA	21207	VOLQUETE 15M3	8.00		0.33							1.33		0.33		3800	108	Desmonte	14	Acarreo de desmonte
vie-08-06-12	DIA	21138	VOLQUETE 15M3	7.50		0.33							1.83		0.33		3800	108	Desmonte	13	Acarreo de desmonte
vie-08-06-12	DIA	21216	VOLQUETE 15M3	6.00		0.33					3.33				0.33		3800	108	Desmonte	10	Acarreo de desmonte
vie-08-06-12	DIA	21159	VOLQUETE 15M3	8.00		0.33							1.33		0.33		3800	108	Desmonte	14	Acarreo de desmonte
vie-08-06-12	DIA	21174	VOLQUETE 15M3	6.50		0.33					1.50		1.33		0.33		3800	108	Desmonte	11	Acarreo de desmonte
vie-08-06-12	DIA	21163	VOLQUETE 15M3	6.00		0.33								3.33	0.33		3800	108	Desmonte	10	Acarreo de desmonte
vie-08-06-12	DIA	21214	VOLQUETE 15M3	8.00		0.33							1.33		0.33		3800	108	Desmonte	14	Acarreo de desmonte
vie-08-06-12	DIA	1175	EXCAVADORA HYUNDAI ROBEX 500	8.33		0.33							1.00		0.33		3800	107	Desmonte	217	Carguio de Desmonte
vie-08-06-12	DIA	21166	VOLQUETE 15M3	7.87		0.33							1.67		0.33		3810	107	Desmonte	16	Acarreo de desmonte
vie-08-06-12	DIA	21177	VOLQUETE 15M3	8.33		0.33							1.00		0.33		3810	107	Desmonte	18	Acarreo de desmonte
vie-08-06-12	DIA	21180	VOLQUETE 15M3	8.00		0.33							1.33		0.33		3810	107	Desmonte	17	Acarreo de desmonte
vie-08-06-12	DIA	21224	VOLQUETE 15M3	7.67		0.33							1.67		0.33		3810	107	Desmonte	16	Acarreo de desmonte
vie-08-06-12	DIA	21190	VOLQUETE 15M3	7.33		0.33					1.00				0.33		3810	107	Desmonte	15	Acarreo de desmonte
vie-08-06-12	DIA	21201	VOLQUETE 15M3	7.67		0.33							1.67		0.33		3810	107	Desmonte	16	Acarreo de desmonte
vie-08-06-12	DIA	21194	VOLQUETE 15M3	7.67		0.33							1.67		0.33		3810	107	Desmonte	16	Acarreo de desmonte
vie-08-06-12	DIA	21195	VOLQUETE 15M3	9.00		0.33							0.33		0.33		3810	107	Desmonte	20	Acarreo de desmonte
vie-08-06-12	DIA	21212	VOLQUETE 15M3	9.00		0.33							0.33		0.33		3810	107	Desmonte	20	Acarreo de desmonte
vie-08-06-12	DIA	21196	VOLQUETE 15M3	7.33		0.33							2.00		0.33		3810	107	Desmonte	15	Acarreo de desmonte
vie-08-06-12	DIA	21157	VOLQUETE 15M3	7.33		0.33							2.00		0.33		3810	107	Desmonte	15	Acarreo de desmonte
vie-08-06-12	DIA	21176	VOLQUETE 15M3	7.67		0.33							1.67		0.33		3810	107	Desmonte	16	Acarreo de desmonte
vie-08-06-12	DIA	21169	VOLQUETE 15M3	5.00		0.33							4.33		0.33		3810	107	Desmonte	8	Acarreo de desmonte
vie-08-06-12	DIA	21173	VOLQUETE 15M3	5.50		0.33							3.83		0.33		3810	107	Desmonte	9	Acarreo de desmonte
vie-08-06-12	DIA	1253	TRACTOR DE ORUGAS D8T	6.00		0.33							3.33		0.33			Desmonte		Empuje de desmonte	
vie-08-06-12	DIA	1247	TRACTOR DE ORUGAS D8T	8.00		0.33							3.33		0.33			Desmonte		Empuje de desmonte	
vie-08-06-12	NOCHE	1171	EXCAVADORA HYUNDAI ROBEX 500	8.17						0.17	0.50				0.17		3800	110	Desmonte	107	Carguio de Desmonte
vie-08-06-12	NOCHE	21134	VOLQUETE 15M3	7.83						0.50	0.50				0.17		3800	110	Desmonte	13	Acarreo de desmonte
vie-08-06-12	NOCHE	21157	VOLQUETE 15M3	8.00						0.50	0.50						3800	110	Desmonte	13	Acarreo de desmonte
vie-08-06-12	NOCHE	21159	VOLQUETE 15M3	7.67						0.83	0.50						3800	110	Desmonte	12	Acarreo de desmonte
vie-08-06-12	NOCHE	21160	VOLQUETE 15M3	8.33						0.17	0.50						3800	110	Desmonte	15	Acarreo de desmonte
vie-08-06-12	NOCHE	21166	VOLQUETE 15M3	8.17						0.17	0.50				0.17		3800	110	Desmonte	14	Acarreo de desmonte
vie-08-06-12	NOCHE	21169	VOLQUETE 15M3	7.67						0.83	0.50						3800	110	Desmonte	12	Acarreo de desmonte
vie-08-06-12	NOCHE	21170	VOLQUETE 15M3	8.17						0.33	0.50						3800	110	Desmonte	14	Acarreo de desmonte
vie-08-06-12	NOCHE	21173	VOLQUETE 15M3	8.17						0.17	0.50				0.17		3800	110	Desmonte	14	Acarreo de desmonte

Fecha	Turno	Código	Equipo	Hora efectiva	HORAS DISPONIBLES NO TRABAJADAS					HORAS NO TRABAJADAS					Banco	Polígono	Material	Viajes	Actividad		
					Voladura	Charla	Mal clima	Sin frente	Movilizaci on	Int. Vias	Eq. No disponible	Flota incompleta	Falla mecánica	Abast. Combust.						Sin operador	
vie-08-06-12	NOCHE	1185	EXCAVADORA HYUNDAI ROBEX 500	8.17						0.17	0.50				0.17		3810	108	Desmonte	107	Carguio de Desmonte
vie-08-06-12	NOCHE	21174	VOLQUETE 15M3	7.67						0.83	0.50						3810	108	Desmonte	12	Acarreo de desmonte
vie-08-06-12	NOCHE	21177	VOLQUETE 15M3	7.33						0.50	0.50	0.50			0.17		3810	108	Desmonte	11	Acarreo de desmonte
vie-08-06-12	NOCHE	21180	VOLQUETE 15M3	8.17						0.33	0.50						3810	108	Desmonte	14	Acarreo de desmonte
vie-08-06-12	NOCHE	21189	VOLQUETE 15M3	8.17						0.17	0.50				0.17		3810	108	Desmonte	14	Acarreo de desmonte
vie-08-06-12	NOCHE	21190	VOLQUETE 15M3	7.67						0.83	0.50						3810	108	Desmonte	12	Acarreo de desmonte
vie-08-06-12	NOCHE	21191	VOLQUETE 15M3	8.00						0.33	0.50				0.17		3810	108	Desmonte	13	Acarreo de desmonte
vie-08-06-12	NOCHE	21194	VOLQUETE 15M3	8.33						0.17	0.50						3810	108	Desmonte	15	Acarreo de desmonte
vie-08-06-12	NOCHE	21195	VOLQUETE 15M3	8.50							0.50						3810	108	Desmonte	16	Acarreo de desmonte
vie-08-06-12	NOCHE	1240	TRACTOR DE ORUGAS D8T	7.00						1.33	0.50				0.17				Desmonte		Empuje de desmonte
vie-08-06-12	NOCHE	1175	EXCAVADORA HYUNDAI ROBEX 500	7.50						0.33		0.50	0.50		0.17		3800	110	Desmonte	155	Carguio de Desmonte
vie-08-06-12	NOCHE	21176	VOLQUETE 15M3	7.33						1.00		0.50			0.17		3800	110	Desmonte	13	Acarreo de desmonte
vie-08-06-12	NOCHE	21196	VOLQUETE 15M3	7.33						1.00		0.50			0.17		3800	110	Desmonte	13	Acarreo de desmonte
vie-08-06-12	NOCHE	21198	VOLQUETE 15M3	7.33						1.00		0.50			0.17		3800	110	Desmonte	13	Acarreo de desmonte
vie-08-06-12	NOCHE	21201	VOLQUETE 15M3	4.33											0.17		3800	110	Desmonte	13	Acarreo de desmonte
vie-08-06-12	NOCHE	21207	VOLQUETE 15M3	8.33						0.17		0.50					3800	110	Desmonte	7	Acarreo de desmonte
vie-08-06-12	NOCHE	21212	VOLQUETE 15M3	8.33						0.17		0.50					3800	110	Desmonte	15	Acarreo de desmonte
vie-08-06-12	NOCHE	21214	VOLQUETE 15M3	7.83						1.17							3800	110	Desmonte	14	Acarreo de desmonte
vie-08-06-12	NOCHE	21216	VOLQUETE 15M3	7.83						0.67		0.50					3800	110	Desmonte	14	Acarreo de desmonte
vie-08-06-12	NOCHE	21218	VOLQUETE 15M3	7.33						1.00		0.50			0.17		3800	110	Desmonte	13	Acarreo de desmonte
vie-08-06-12	NOCHE	21224	VOLQUETE 15M3	7.33						1.00		0.50			0.17		3800	110	Desmonte	13	Acarreo de desmonte
vie-08-06-12	NOCHE	21227	VOLQUETE 15M3	8.33						0.17		0.50					3800	110	Desmonte	15	Acarreo de desmonte
vie-08-06-12	NOCHE	21229	VOLQUETE 15M3	6.67						1.00		0.50	0.67		0.17		3800	110	Desmonte	12	Acarreo de desmonte
vie-08-06-12	NOCHE	1253	TRACTOR DE ORUGAS D8T	7.50						0.83		0.50			0.17				Desmonte		Empuje de desmonte
sáb-09-06-12	DIA	1175	EXCAVADORA HYUNDAI ROBEX 500	6.67		0.33				0.50		0.17			0.33		3800	108	Desmonte	116	Carguio de desmonte
sáb-09-06-12	DIA	21176	VOLQUETE 15M3	6.67		0.33				0.50		0.17			0.33		3800	108	Desmonte	16	Acarreo de desmonte
sáb-09-06-12	DIA	21170	VOLQUETE 15M3	4.67		0.33				0.50					0.33		3800	108	Desmonte	8	Acarreo de desmonte
sáb-09-06-12	DIA	21196	VOLQUETE 15M3	6.00		0.33				0.50		0.83			0.33		3800	108	Desmonte	11	Acarreo de desmonte
sáb-09-06-12	DIA	21177	VOLQUETE 15M3	6.17		0.33				0.50		0.67			0.33		3800	108	Desmonte	14	Acarreo de desmonte
sáb-09-06-12	DIA	21159	VOLQUETE 15M3	6.67		0.33				0.50		0.17			0.33		3800	108	Desmonte	19	Acarreo de desmonte
sáb-09-06-12	DIA	21194	VOLQUETE 15M3	6.50		0.33				0.50		0.33			0.33		3800	108	Desmonte	16	Acarreo de desmonte
sáb-09-06-12	DIA	21191	VOLQUETE 15M3	6.33		0.33				0.50		0.50			0.33		3800	108	Desmonte	15	Acarreo de desmonte
sáb-09-06-12	DIA	21218	VOLQUETE 15M3	6.83		0.33				0.50					0.33		3800	108	Desmonte	17	Acarreo de desmonte
sáb-09-06-12	DIA	1171	EXCAVADORA HYUNDAI ROBEX 500	6.50		0.33				0.50		0.83			0.33		3800	108	Desmonte	99	Carguio de desmonte
sáb-09-06-12	DIA	21189	VOLQUETE 15M3	6.50		0.33				0.50		0.33			0.33		3800	108	Desmonte	16	Acarreo de desmonte
sáb-09-06-12	DIA	21214	VOLQUETE 15M3	7.00		0.33				0.50					0.17		3800	108	Desmonte	18	Acarreo de desmonte
sáb-09-06-12	DIA	21138	VOLQUETE 15M3	8.00		0.33				0.50		0.83			0.33		3800	108	Desmonte	14	Acarreo de desmonte
sáb-09-06-12	DIA	21180	VOLQUETE 15M3	6.50		0.33				0.50		0.33			0.33		3800	108	Desmonte	16	Acarreo de desmonte
sáb-09-06-12	DIA	21190	VOLQUETE 15M3	7.00		0.33				0.50					0.17		3810	108	Desmonte	19	Acarreo de desmonte
sáb-09-06-12	DIA	21212	VOLQUETE 15M3	6.50		0.33				0.50		0.33			0.33		3810	108	Desmonte	16	Acarreo de desmonte
sáb-09-06-12	DIA	1185	EXCAVADORA HYUNDAI ROBEX 500	6.67		0.33				0.50		0.17			0.33		3810	110	Desmonte	144	Carguio de Desmonte
sáb-09-06-12	DIA	21149	VOLQUETE 15M3	7.00		0.33				0.50					0.17		3810	110	Desmonte	18	Acarreo de desmonte
sáb-09-06-12	DIA	21216	VOLQUETE 15M3	6.83		0.33				0.50					0.33		3810	110	Desmonte	18	Acarreo de desmonte
sáb-09-06-12	DIA	21173	VOLQUETE 15M3	6.50		0.33				0.50		0.33			0.33		3810	110	Desmonte	16	Acarreo de desmonte
sáb-09-06-12	DIA	21224	VOLQUETE 15M3	6.00		0.33				0.50		0.83			0.33		3810	110	Desmonte	13	Acarreo de desmonte
sáb-09-06-12	DIA	21195	VOLQUETE 15M3	6.67		0.33				0.50		0.17			0.33		3810	110	Desmonte	16	Acarreo de desmonte
sáb-09-06-12	DIA	21207	VOLQUETE 15M3	6.00		0.33				0.50		0.83			0.33		3810	110	Desmonte	13	Acarreo de desmonte
sáb-09-06-12	DIA	21227	VOLQUETE 15M3	6.33		0.33				0.50		0.50			0.33		3810	110	Desmonte	15	Acarreo de desmonte
sáb-09-06-12	DIA	21201	VOLQUETE 15M3	6.67		0.33				0.50					0.33		3810	110	Desmonte	18	Acarreo de desmonte
sáb-09-06-12	DIA	21160	VOLQUETE 15M3	6.67		0.33				0.50		0.17			0.33		3810	110	Desmonte	17	Acarreo de desmonte
sáb-09-06-12	DIA	1247	TRACTOR DE ORUGAS D8T	5.33		0.33						2.00			0.33				Desmonte		Empuje de desmonte
sáb-09-06-12	DIA	1240	TRACTOR DE ORUGAS D8T	4.00		0.33						3.33			0.33				Desmonte		Empuje de desmonte
lun-11-06-12	DIA	1171	EXCAVADORA HYUNDAI ROBEX 500	5.00	1.50			2.50			0.50				0.17		3800	110	Desmonte	98	Carguio de desmonte
lun-11-06-12	DIA	21126	VOLQUETE 15M3	5.17	0.50					0.33	0.50	3.50					3800	110	Desmonte	8	Acarreo de desmonte
lun-11-06-12	DIA	21138	VOLQUETE 15M3	4.83	0.50					0.67	0.50	3.50					3800	110	Desmonte	7	Acarreo de desmonte
lun-11-06-12	DIA	21149	VOLQUETE 15M3	4.83	0.50					0.67	0.50	3.50					3800	110	Desmonte	7	Acarreo de desmonte
lun-11-06-12	DIA	21157	VOLQUETE 15M3	4.83	0.50					0.50	0.50	3.50			0.17		3800	110	Desmonte	7	Acarreo de desmonte
lun-11-06-12	DIA	21159	VOLQUETE 15M3	5.17	0.50					0.33	0.50	3.50					3800	110	Desmonte	8	Acarreo de desmonte
lun-11-06-12	DIA	21160	VOLQUETE 15M3	5.17	0.50					0.33	0.50	3.50					3800	110	Desmonte	8	Acarreo de desmonte
lun-11-06-12	DIA	21166	VOLQUETE 15M3	5.17	0.50					0.33	0.50	3.50					3800	110	Desmonte	8	Acarreo de desmonte
lun-11-06-12	DIA	21170	VOLQUETE 15M3	5.17	0.50					0.33	0.50	3.50					3800	110	Desmonte	11	Acarreo de desmonte
lun-11-06-12	DIA	21173	VOLQUETE 15M3	5.00	0.50					0.33	0.50	3.50			0.17		3800	110	Desmonte	10	Acarreo de desmonte
lun-11-06-12	DIA	21176	VOLQUETE 15M3	5.17	0.50					0.33	0.50	3.50					3800	110	Desmonte	8	Acarreo de desmonte
lun-11-06-12	DIA	21177	VOLQUETE 15M3	5.17	0.50					0.33	0.50	3.50					3800	110	Desmonte	8	Acarreo de desmonte
lun-11-06-12	DIA	21180	VOLQUETE 15M3	5.17	0.50					0.33	0.50	3.50					3800	110	Desmonte	8	Acarreo de desmonte
lun-11-06-12	DIA	1253	TRACTOR DE ORUGAS D8T	5.00	0.50			3.83			0.50				0.17				Desmonte		Empuje de desmonte
lun-11-06-12	DIA	1175	EXCAVADORA HYUNDAI ROBEX 500	5.33	1.50			2.50							0.17		3800	110	Desmonte	118	Carguio de Desmonte
lun-11-06-12	DIA	21181	VOLQUETE 15M3	5.17	0.50						0.67	3.50			0.17		3800	110	Desmonte	8	Acarreo de desmonte
lun-11-06-12	DIA	21189	VOLQUETE 15M3	4.83	0.50						0.67	3.50	0.33		0.17		3800	110	Desmonte	7	Acarreo de desmonte

Fecha	Turno	Codigo	Equipo	Hora efectiva	HORAS DISPONIBLES NO TRABAJADAS					HORAS NO TRABAJADAS					Banco	Poligono	Material	Viejes	Actividad	
					Voladura	Charra	Mai clima	Sin frente	Movilizaci on	Int. Vías	Eq. No disponible	Plata incompleta	Falla mecánica	Abast. Combust.						Sin operador
lun-11-08-12	DIA	21190	VOLQUETE 15M3	5.17	0.50						0.67	3.50		0.17		3800	110	Desmonte	8	Acarreo de desmonte
lun-11-08-12	DIA	21194	VOLQUETE 15M3	5.67	0.50						0.17	3.50		0.17		3800	110	Desmonte	9	Acarreo de desmonte
lun-11-08-12	DIA	21195	VOLQUETE 15M3	5.83	0.50							3.50		0.17		3800	110	Desmonte	11	Acarreo de desmonte
lun-11-08-12	DIA	21196	VOLQUETE 15M3	5.17	0.50						0.67	3.50		0.17		3800	110	Desmonte	8	Acarreo de desmonte
lun-11-08-12	DIA	21201	VOLQUETE 15M3	5.17	0.50						0.67	3.50		0.17		3800	110	Desmonte	8	Acarreo de desmonte
lun-11-08-12	DIA	21203	VOLQUETE 15M3	5.17	0.50						0.67	3.50		0.17		3800	110	Desmonte	8	Acarreo de desmonte
lun-11-08-12	DIA	21204	VOLQUETE 15M3	5.67	0.50						0.17	3.50		0.17		3800	110	Desmonte	9	Acarreo de desmonte
lun-11-08-12	DIA	21207	VOLQUETE 15M3	5.83	0.50							3.50		0.17		3800	110	Desmonte	11	Acarreo de desmonte
lun-11-08-12	DIA	21214	VOLQUETE 15M3	4.83	0.50						0.67	3.50	0.33	0.17		3800	110	Desmonte	7	Acarreo de desmonte
lun-11-08-12	DIA	21218	VOLQUETE 15M3	4.17	0.50							3.50				3800	110	Desmonte	6	Acarreo de desmonte
lun-11-08-12	DIA	21224	VOLQUETE 15M3	5.67	0.50						0.17	3.50		0.17		3800	110	Desmonte	9	Acarreo de desmonte
lun-11-08-12	DIA	21227	VOLQUETE 15M3	5.67	0.50						0.17	3.50		0.17		3800	110	Desmonte	9	Acarreo de desmonte
lun-11-08-12	DIA	1240	TRACTOR DE ORUGAS D8T	5.50	1.50			2.50			0.33			0.17				Desmonte		Empuje de desmonte
lun-11-08-12	NOCHE	1175	EXCAVADORA HYUNDAI ROBEX 500	7.00	0.50	0.33							0.83	0.33		3810	110	Desmonte	125	Cargio de Desmonte
lun-11-08-12	NOCHE	21198	VOLQUETE 15M3	7.50	0.50	0.33							1.33	0.33		3810	110	Desmonte	11	Acarreo de desmonte
lun-11-08-12	NOCHE	21207	VOLQUETE 15M3	7.17	0.50	0.33							1.67	0.33		3810	110	Desmonte	10	Acarreo de desmonte
lun-11-08-12	NOCHE	21227	VOLQUETE 15M3	6.83	0.50	0.33					1.00	1.00		0.33		3810	110	Desmonte	9	Acarreo de desmonte
lun-11-08-12	NOCHE	21180	VOLQUETE 15M3	7.83	0.50	0.33						1.00		0.33		3810	110	Desmonte	12	Acarreo de desmonte
lun-11-08-12	NOCHE	21160	VOLQUETE 15M3	7.50	0.50	0.33							1.33	0.33		3810	110	Desmonte	11	Acarreo de desmonte
lun-11-08-12	NOCHE	21157	VOLQUETE 15M3	6.83	0.50	0.33							1.00	0.33		3810	110	Desmonte	9	Acarreo de desmonte
lun-11-08-12	NOCHE	21177	VOLQUETE 15M3	6.83	0.50	0.33					1.50	0.50		0.33		3810	110	Desmonte	9	Acarreo de desmonte
lun-11-08-12	NOCHE	21149	VOLQUETE 15M3	7.17	0.50	0.33							1.67	0.33		3810	110	Desmonte	10	Acarreo de desmonte
lun-11-08-12	NOCHE	21218	VOLQUETE 15M3	6.83	0.50	0.33					2.00			0.33		3810	110	Desmonte	9	Acarreo de desmonte
lun-11-08-12	NOCHE	21190	VOLQUETE 15M3	7.17	0.50	0.33							1.67	0.33		3810	110	Desmonte	10	Acarreo de desmonte
lun-11-08-12	NOCHE	21214	VOLQUETE 15M3	5.67	0.50	0.33					2.17	1.00		0.33		3810	110	Desmonte	7	Acarreo de desmonte
lun-11-08-12	NOCHE	21195	VOLQUETE 15M3	7.50	0.50	0.33							1.33	0.33		3810	110	Desmonte	11	Acarreo de desmonte
lun-11-08-12	NOCHE	21176	VOLQUETE 15M3	5.67	0.50	0.33					2.17	1.00		0.33		3810	110	Desmonte	7	Acarreo de desmonte
lun-11-08-12	NOCHE	1185	EXCAVADORA HYUNDAI ROBEX 500	4.50	0.50	0.33							1.67	0.33		3800	108	Desmonte	85	Cargio de Desmonte
lun-11-08-12	NOCHE	21201	VOLQUETE 15M3	4.00	0.50	0.33							4.83	0.33		3800	108	Desmonte	6	Acarreo de desmonte
lun-11-08-12	NOCHE	21229	VOLQUETE 15M3	4.00	0.50	0.33							4.83	0.33		3800	108	Desmonte	6	Acarreo de desmonte
lun-11-08-12	NOCHE	21196	VOLQUETE 15M3	3.67	0.50	0.33							5.17	0.33		3800	108	Desmonte	5	Acarreo de desmonte
lun-11-08-12	NOCHE	21166	VOLQUETE 15M3	4.33	0.50	0.33							4.50	0.33		3800	108	Desmonte	7	Acarreo de desmonte
lun-11-08-12	NOCHE	21203	VOLQUETE 15M3	4.00	0.50	0.33							4.83	0.33		3800	108	Desmonte	6	Acarreo de desmonte
lun-11-08-12	NOCHE	21134	VOLQUETE 15M3	4.00	0.50	0.33							4.83	0.33		3800	108	Desmonte	6	Acarreo de desmonte
lun-11-08-12	NOCHE	21181	VOLQUETE 15M3	4.00	0.50	0.33							4.83	0.33		3800	108	Desmonte	6	Acarreo de desmonte
lun-11-08-12	NOCHE	21194	VOLQUETE 15M3	3.67	0.50	0.33							5.17	0.33		3800	108	Desmonte	5	Acarreo de desmonte
lun-11-08-12	NOCHE	21170	VOLQUETE 15M3	4.00	0.50	0.33							4.83	0.33		3800	108	Desmonte	6	Acarreo de desmonte
lun-11-08-12	NOCHE	21224	VOLQUETE 15M3	4.00	0.50	0.33							4.83	0.33		3800	108	Desmonte	6	Acarreo de desmonte
lun-11-08-12	NOCHE	21138	VOLQUETE 15M3	4.67	0.50	0.33							4.17	0.33		3800	108	Desmonte	8	Acarreo de desmonte
lun-11-08-12	NOCHE	21159	VOLQUETE 15M3	4.33	0.50	0.33							4.50	0.33		3800	108	Desmonte	7	Acarreo de desmonte
lun-11-08-12	NOCHE	21189	VOLQUETE 15M3	4.00	0.50	0.33							4.83	0.33		3800	108	Desmonte	6	Acarreo de desmonte
lun-11-08-12	NOCHE	21173	VOLQUETE 15M3	3.67	0.50	0.33							5.17	0.33		3800	108	Desmonte	5	Acarreo de desmonte
lun-11-08-12	NOCHE	1240	TRACTOR DE ORUGAS DBT	5.00	0.50	0.33							2.33	0.33				Desmonte		Empuje de desmonte
lun-11-08-12	NOCHE	1253	TRACTOR DE ORUGAS DBT	6.00	0.50	0.33							1.33	0.33				Desmonte		Empuje de desmonte
mar-12-06-12	DIA	1171	EXCAVADORA HYUNDAI ROBEX 500	8.17	1.33					0.33				0.17		3800	110	Desmonte	159	Cargio de Desmonte
mar-12-06-12	DIA	21190	VOLQUETE 15M3	7.50	1.33						0.67	0.50				3800	110	Desmonte	13	Acarreo de desmonte
mar-12-06-12	DIA	21191	VOLQUETE 15M3	6.50	1.33						2.17		1.17			3800	110	Desmonte	11	Acarreo de desmonte
mar-12-06-12	DIA	21194	VOLQUETE 15M3	8.00	1.33						0.50			0.17		3800	110	Desmonte	14	Acarreo de desmonte
mar-12-06-12	DIA	21195	VOLQUETE 15M3	8.33	1.33						0.17			0.17		3800	110	Desmonte	15	Acarreo de desmonte
mar-12-06-12	DIA	21196	VOLQUETE 15M3	7.50	1.33						0.67	0.50				3800	110	Desmonte	13	Acarreo de desmonte
mar-12-06-12	DIA	21201	VOLQUETE 15M3	7.50	1.33						0.67	0.50				3800	110	Desmonte	13	Acarreo de desmonte
mar-12-06-12	DIA	21203	VOLQUETE 15M3	7.00	1.33						1.00	0.50		0.17		3800	110	Desmonte	12	Acarreo de desmonte
mar-12-06-12	DIA	21207	VOLQUETE 15M3	8.33	1.33						0.17			0.17		3800	110	Desmonte	16	Acarreo de desmonte
mar-12-06-12	DIA	21214	VOLQUETE 15M3	7.50	1.33						0.67	0.50				3800	110	Desmonte	13	Acarreo de desmonte
mar-12-06-12	DIA	21218	VOLQUETE 15M3	8.00	1.33						0.50			0.17		3800	110	Desmonte	14	Acarreo de desmonte
mar-12-06-12	DIA	21224	VOLQUETE 15M3	7.50	1.33						0.67	0.50				3800	110	Desmonte	13	Acarreo de desmonte
mar-12-06-12	DIA	21227	VOLQUETE 15M3	7.00	1.33						1.00	0.50		0.17		3800	110	Desmonte	12	Acarreo de desmonte
mar-12-06-12	DIA	1240	TRACTOR DE ORUGAS D8T	7.50	1.33								1.00	0.17				Desmonte		Empuje de desmonte
mar-12-06-12	DIA	1175	EXCAVADORA HYUNDAI ROBEX 500	7.67	1.33					0.33				0.17		3800	110	Desmonte	185	Cargio de Desmonte
mar-12-06-12	DIA	21126	VOLQUETE 15M3	7.67	1.33						0.50	0.50				3800	110	Desmonte	13	Acarreo de desmonte
mar-12-06-12	DIA	21138	VOLQUETE 15M3	7.33	1.33						0.67	0.50		0.17		3800	110	Desmonte	12	Acarreo de desmonte
mar-12-06-12	DIA	21149	VOLQUETE 15M3	7.67	1.33						0.50	0.50				3800	110	Desmonte	13	Acarreo de desmonte
mar-12-06-12	DIA	21157	VOLQUETE 15M3	5.17							0.33					3800	110	Desmonte	8	Acarreo de desmonte
mar-12-06-12	DIA	21159	VOLQUETE 15M3	7.33	1.17						1.00	0.50				3800	110	Desmonte	12	Acarreo de desmonte
mar-12-06-12	DIA	21160	VOLQUETE 15M3	7.67	1.33						0.50	0.50				3800	110	Desmonte	13	Acarreo de desmonte
mar-12-06-12	DIA	21166	VOLQUETE 15M3	7.17	1.33						1.00	0.50				3800	110	Desmonte	11	Acarreo de desmonte
mar-12-06-12	DIA	21170	VOLQUETE 15M3	7.67	1.33						0.50	0.50				3800	110	Desmonte	13	Acarreo de desmonte
mar-12-06-12	DIA	21173	VOLQUETE 15M3	8.17	1.00						0.17	0.50		0.17		3800	110	Desmonte	16	Acarreo de desmonte
mar-12-06-12	DIA	21176	VOLQUETE 15M3	7.17	1.33						0.83	0.50		0.17		3800	110	Desmonte	11	Acarreo de desmonte

Fecha	Turno	Codigo	Equipo	HORAS DISPONIBLES NO TRABAJADAS							HORAS NO TRABAJADAS							Poligono	Material	Viajes	Actividad
				Hora efectiva	Voladura	Charia	Mal clima	Sin frente	Movilizaci on	Int. Vias	Eq. No disponible	Flota Incompleta	Falla mecánica	Abast. Combust.	Sin operador	Bancos					
mar-12-06-12	DIA	21177	VOLQUETE 15M3	8.00	1.00					0.50	0.50						3800	110	Desmonte	14	Acarreo de desmonte
mar-12-06-12	DIA	21179	VOLQUETE 15M3	7.00	1.00					0.50	0.50	1.00					3800	110	Desmonte	10	Acarreo de desmonte
mar-12-06-12	DIA	21180	VOLQUETE 15M3	7.50	1.33					0.67	0.50						3800	110	Desmonte	12	Acarreo de desmonte
mar-12-06-12	DIA	21181	VOLQUETE 15M3	7.50	1.33					0.67	0.50						3800	110	Desmonte	12	Acarreo de desmonte
mar-12-06-12	DIA	21189	VOLQUETE 15M3	8.17	1.00					0.33	0.50						3800	110	Desmonte	15	Acarreo de desmonte
mar-12-06-12	DIA	1253	TRACTOR DE ORUGAS D8T	7.00				2.33		2.33	0.50								Desmonte		Empuje de desmonte
mar-12-06-12	NOCHE	1185	EXCAVADORA HYUNDAI ROBEX 500	7.67		0.33						0.17					3800	108	Desmonte	123	Carguio de Desmonte
mar-12-06-12	NOCHE	21177	VOLQUETE 15M3	7.33		0.33						0.50					3800	108	Desmonte	12	Acarreo de desmonte
mar-12-06-12	NOCHE	21134	VOLQUETE 15M3	7.67		0.33						0.17					3800	108	Desmonte	13	Acarreo de desmonte
mar-12-06-12	NOCHE	21176	VOLQUETE 15M3	7.83		0.33											3800	108	Desmonte	14	Acarreo de desmonte
mar-12-06-12	NOCHE	21216	VOLQUETE 15M3	7.67		0.33						0.17					3800	108	Desmonte	13	Acarreo de desmonte
mar-12-06-12	NOCHE	21195	VOLQUETE 15M3	7.67		0.33						0.17					3800	108	Desmonte	13	Acarreo de desmonte
mar-12-06-12	NOCHE	21179	VOLQUETE 15M3	2.33		0.33					5.50						3800	108	Desmonte	5	Acarreo de desmonte
mar-12-06-12	NOCHE	21218	VOLQUETE 15M3	7.67		0.33						0.17					3800	108	Desmonte	13	Acarreo de desmonte
mar-12-06-12	NOCHE	21170	VOLQUETE 15M3	7.67		0.33						0.17					3800	108	Desmonte	13	Acarreo de desmonte
mar-12-06-12	NOCHE	21181	VOLQUETE 15M3	7.67		0.33						0.17					3800	108	Desmonte	13	Acarreo de desmonte
mar-12-06-12	NOCHE	21180	VOLQUETE 15M3	7.83		0.33											3800	108	Desmonte	14	Acarreo de desmonte
mar-12-06-12	NOCHE	1175	EXCAVADORA HYUNDAI ROBEX 500	6.67		0.33						0.17		1.00			3810	110	Desmonte	132	Carguio de Desmonte
mar-12-06-12	NOCHE	21201	VOLQUETE 15M3	7.00		0.33											3810	110	Desmonte	11	Acarreo de desmonte
mar-12-06-12	NOCHE	21204	VOLQUETE 15M3	6.00		0.33					0.83						3810	110	Desmonte	9	Acarreo de desmonte
mar-12-06-12	NOCHE	21160	VOLQUETE 15M3	7.67		0.33						0.17					3810	110	Desmonte	13	Acarreo de desmonte
mar-12-06-12	NOCHE	21212	VOLQUETE 15M3	7.67		0.33						0.17					3810	110	Desmonte	14	Acarreo de desmonte
mar-12-06-12	NOCHE	21189	VOLQUETE 15M3	7.67		0.33						0.17					3810	110	Desmonte	13	Acarreo de desmonte
mar-12-06-12	NOCHE	21159	VOLQUETE 15M3	7.17		0.33						0.67					3810	110	Desmonte	12	Acarreo de desmonte
mar-12-06-12	NOCHE	21166	VOLQUETE 15M3	7.17		0.33						0.67					3810	110	Desmonte	12	Acarreo de desmonte
mar-12-06-12	NOCHE	21198	VOLQUETE 15M3	6.33		0.33						1.50					3810	110	Desmonte	10	Acarreo de desmonte
mar-12-06-12	NOCHE	21224	VOLQUETE 15M3	4.33		0.33					3.50						3810	110	Desmonte	7	Acarreo de desmonte
mar-12-06-12	NOCHE	21149	VOLQUETE 15M3	7.17		0.33						0.67					3810	110	Desmonte	12	Acarreo de desmonte
mar-12-06-12	NOCHE	21173	VOLQUETE 15M3	6.33		0.33					3.50						3810	110	Desmonte	10	Acarreo de desmonte
mar-12-06-12	NOCHE	21194	VOLQUETE 15M3	6.00		0.33					1.83						3810	110	Desmonte	9	Acarreo de desmonte
mar-12-06-12	NOCHE	1240	TRACTOR DE ORUGAS D8T	6.00		0.33						1.83							Desmonte		Empuje de desmonte
mar-12-06-12	NOCHE	1244	TRACTOR DE ORUGAS D8T	4.33		0.33						3.50							Desmonte		Empuje de desmonte
mié-13-06-12	DIA	1185	EXCAVADORA HYUNDAI ROBEX 500	9.50													3780	110	Desmonte	182	Carguio de Desmonte
mié-13-06-12	DIA	21117	VOLQUETE 15M3	3.33				6.67									3780	110	Desmonte	6	Acarreo de desmonte
mié-13-06-12	DIA	21138	VOLQUETE 15M3	8.67				1.00									3780	110	Desmonte	17	Acarreo de desmonte
mié-13-06-12	DIA	21142	VOLQUETE 15M3	3.33				6.67									3780	110	Desmonte	6	Acarreo de desmonte
mié-13-06-12	DIA	21149	VOLQUETE 15M3	8.67				1.00									3780	110	Desmonte	17	Acarreo de desmonte
mié-13-06-12	DIA	21157	VOLQUETE 15M3	9.50				0.50									3780	110	Desmonte	19	Acarreo de desmonte
mié-13-06-12	DIA	21160	VOLQUETE 15M3	9.58				0.42									3780	110	Desmonte	20	Acarreo de desmonte
mié-13-06-12	DIA	21170	VOLQUETE 15M3	9.58				0.42									3780	110	Desmonte	20	Acarreo de desmonte
mié-13-06-12	DIA	21180	VOLQUETE 15M3	5.67				0.17									3780	110	Desmonte	13	Acarreo de desmonte
mié-13-06-12	DIA	21181	VOLQUETE 15M3	3.83				6.17									3780	110	Desmonte	8	Acarreo de desmonte
mié-13-06-12	DIA	21203	VOLQUETE 15M3	4.83				0.67									3780	110	Desmonte	10	Acarreo de desmonte
mié-13-06-12	DIA	21206	VOLQUETE 15M3	3.33				6.67									3780	110	Desmonte	6	Acarreo de desmonte
mié-13-06-12	DIA	21212	VOLQUETE 15M3	5.17				0.33									3780	110	Desmonte	11	Acarreo de desmonte
mié-13-06-12	DIA	21214	VOLQUETE 15M3	9.33				0.67									3780	110	Desmonte	18	Acarreo de desmonte
mié-13-06-12	DIA	21227	VOLQUETE 15M3	5.17				0.33									3780	110	Desmonte	11	Acarreo de desmonte
mié-13-06-12	DIA	1253	TRACTOR DE ORUGAS D8T	7.67				1.33											Desmonte		Empuje de desmonte
mié-13-06-12	DIA	1171	EXCAVADORA HYUNDAI ROBEX 500	9.33							0.50						3800	108	Desmonte	204	Carguio de Desmonte
mié-13-06-12	DIA	21166	VOLQUETE 15M3	9.17				0.17				0.50					3800	108	Desmonte	22	Acarreo de desmonte
mié-13-06-12	DIA	21173	VOLQUETE 15M3	8.83				0.50				0.50					3800	108	Desmonte	19	Acarreo de desmonte
mié-13-06-12	DIA	21176	VOLQUETE 15M3	3.83				5.50				0.50					3800	108	Desmonte	6	Acarreo de desmonte
mié-13-06-12	DIA	21177	VOLQUETE 15M3	8.83				0.50				0.50					3800	108	Desmonte	18	Acarreo de desmonte
mié-13-06-12	DIA	21189	VOLQUETE 15M3	5.50											4.50		3800	108	Desmonte	12	Acarreo de desmonte
mié-13-06-12	DIA	21190	VOLQUETE 15M3	4.00				5.50				0.50					3800	108	Desmonte	6	Acarreo de desmonte
mié-13-06-12	DIA	21191	VOLQUETE 15M3	9.33								0.50					3800	108	Desmonte	25	Acarreo de desmonte
mié-13-06-12	DIA	21194	VOLQUETE 15M3	5.50											4.50		3800	108	Desmonte	12	Acarreo de desmonte
mié-13-06-12	DIA	21195	VOLQUETE 15M3	9.17				0.33				0.50					3800	108	Desmonte	23	Acarreo de desmonte
mié-13-06-12	DIA	21196	VOLQUETE 15M3	6.50				3.00				0.50					3800	108	Desmonte	9	Acarreo de desmonte
mié-13-06-12	DIA	21201	VOLQUETE 15M3	9.00				0.50				0.50					3800	108	Desmonte	19	Acarreo de desmonte
mié-13-06-12	DIA	21207	VOLQUETE 15M3	9.00				0.33				0.50					3800	108	Desmonte	20	Acarreo de desmonte
mié-13-06-12	DIA	21218	VOLQUETE 15M3	5.50											4.50		3800	108	Desmonte	13	Acarreo de desmonte
mié-13-06-12	DIA	1240	TRACTOR DE ORUGAS D8T	9.00							0.50								Desmonte		Empuje de desmonte
mié-13-06-12	NOCHE	1176	EXCAVADORA HYUNDAI ROBEX 500	7.67		0.33						0.17					3800	108	Desmonte	188	Carguio de Desmonte
mié-13-06-12	NOCHE	21212	VOLQUETE 15M3	7.33		0.33						0.50					3800	108	Desmonte	13	Acarreo de desmonte
mié-13-06-12	NOCHE	21152	VOLQUETE 15M3	7.33		0.33						0.50					3800	108	Desmonte	13	Acarreo de desmonte
mié-13-06-12	NOCHE	21173	VOLQUETE 15M3	7.67		0.33						0.17					3800	108	Desmonte	14	Acarreo de desmonte
mié-13-06-12	NOCHE	21191	VOLQUETE 15M3	7.33		0.33						0.50					3800	108	Desmonte	13	Acarreo de desmonte
mié-13-06-12	NOCHE	21227	VOLQUETE 15M3	7.33		0.33						0.50					3800	108	Desmonte	13	Acarreo de desmonte

Fecha	Turno	Codigo	Equipo	Hora efectiva	HORAS DISPONIBLES NO TRABAJADAS					HORAS NO TRABAJADAS					Banco	Poligono	Material	Viajes	Actividad	
					Voladura	Charla	Mal clima	Sin frente	Movilizaci on	Int. Vias	Eq. No disponible	Flota incompleta	Falla mecánica	Abast. Combust.						Sin operador
mié-13-06-12	NOCHE	21201	VOLQUETE 15M3	8.00		0.33													15	Acarreo de desmonte
mié-13-06-12	NOCHE	21224	VOLQUETE 15M3	7.67		0.33						0.17				3800	108	Desmonte	14	Acarreo de desmonte
mié-13-06-12	NOCHE	21189	VOLQUETE 15M3	7.33		0.33						0.50				3800	108	Desmonte	13	Acarreo de desmonte
mié-13-06-12	NOCHE	21176	VOLQUETE 15M3	7.67		0.33						0.17				3800	108	Desmonte	14	Acarreo de desmonte
mié-13-06-12	NOCHE	21149	VOLQUETE 15M3	8.00		0.33										3800	108	Desmonte	15	Acarreo de desmonte
mié-13-06-12	NOCHE	21159	VOLQUETE 15M3	7.33		0.33						0.50				3800	108	Desmonte	13	Acarreo de desmonte
mié-13-06-12	NOCHE	21160	VOLQUETE 15M3	7.33		0.33						0.50				3800	108	Desmonte	13	Acarreo de desmonte
mié-13-06-12	NOCHE	21207	VOLQUETE 15M3	7.33		0.33						0.50				3800	108	Desmonte	13	Acarreo de desmonte
mié-13-06-12	NOCHE	21170	VOLQUETE 15M3	7.00		0.33					0.50					3800	108	Desmonte	12	Acarreo de desmonte
mié-13-06-12	NOCHE	1171	EXCAVADORA HYUNDAI ROBEX 500	7.33		0.33						0.50				3780	110	Desmonte	120	Carguio de Desmonte
mié-13-06-12	NOCHE	21214	VOLQUETE 15M3	7.33		0.33										3780	110	Desmonte	11	Acarreo de desmonte
mié-13-06-12	NOCHE	21157	VOLQUETE 15M3	7.33		0.33						0.50				3780	110	Desmonte	11	Acarreo de desmonte
mié-13-06-12	NOCHE	21177	VOLQUETE 15M3	7.33		0.33						0.50				3780	110	Desmonte	11	Acarreo de desmonte
mié-13-06-12	NOCHE	21138	VOLQUETE 15M3	7.33		0.33						0.50				3780	110	Desmonte	11	Acarreo de desmonte
mié-13-06-12	NOCHE	21134	VOLQUETE 15M3	7.33		0.33						0.50				3780	110	Desmonte	11	Acarreo de desmonte
mié-13-06-12	NOCHE	21196	VOLQUETE 15M3	7.00		0.33										3780	110	Desmonte	10	Acarreo de desmonte
mié-13-06-12	NOCHE	21179	VOLQUETE 15M3	7.67		0.33						0.50				3780	110	Desmonte	12	Acarreo de desmonte
mié-13-06-12	NOCHE	21198	VOLQUETE 15M3	7.33		0.33						0.17				3780	110	Desmonte	11	Acarreo de desmonte
mié-13-06-12	NOCHE	21166	VOLQUETE 15M3	7.00		0.33						0.17				3780	110	Desmonte	10	Acarreo de desmonte
mié-13-06-12	NOCHE	21190	VOLQUETE 15M3	7.33		0.33						0.50				3780	110	Desmonte	11	Acarreo de desmonte
mié-13-06-12	NOCHE	21218	VOLQUETE 15M3	7.33		0.33						0.50				3780	110	Desmonte	11	Acarreo de desmonte
mié-13-06-12	NOCHE	1238	TRACTOR DE ORUGAS D8T	5.00		0.33						2.83								Empuje de desmonte
mié-13-06-12	NOCHE	1244	TRACTOR DE ORUGAS D8T	5.33		0.33						2.50								Empuje de desmonte
jue-14-06-12	DIA	1175	EXCAVADORA HYUNDAI ROBEX 500	8.00						0.33		1.50				3800	108	Desmonte	243	Carguio de Desmonte
jue-14-06-12	DIA	21138	VOLQUETE 15M3	7.83						0.50		1.50				3800	108	Desmonte	16	Acarreo de desmonte
jue-14-06-12	DIA	21149	VOLQUETE 15M3	8.00						0.33		1.50				3800	108	Desmonte	18	Acarreo de desmonte
jue-14-06-12	DIA	21160	VOLQUETE 15M3	7.83						0.50		1.50				3800	108	Desmonte	16	Acarreo de desmonte
jue-14-06-12	DIA	21173	VOLQUETE 15M3	8.17						0.17		1.50				3800	108	Desmonte	19	Acarreo de desmonte
jue-14-06-12	DIA	21181	VOLQUETE 15M3	7.83						0.50		1.50				3800	108	Desmonte	16	Acarreo de desmonte
jue-14-06-12	DIA	21189	VOLQUETE 15M3	7.33						1.00		1.50				3800	108	Desmonte	15	Acarreo de desmonte
jue-14-06-12	DIA	21191	VOLQUETE 15M3	8.00						0.33		1.50				3800	108	Desmonte	18	Acarreo de desmonte
jue-14-06-12	DIA	21194	VOLQUETE 15M3	7.83						0.50		1.50				3800	108	Desmonte	16	Acarreo de desmonte
jue-14-06-12	DIA	21196	VOLQUETE 15M3	7.33						1.00		1.50				3800	108	Desmonte	15	Acarreo de desmonte
jue-14-06-12	DIA	21203	VOLQUETE 15M3	7.33						1.00		1.50				3800	108	Desmonte	15	Acarreo de desmonte
jue-14-06-12	DIA	21204	VOLQUETE 15M3	8.00						0.33		1.50				3800	108	Desmonte	18	Acarreo de desmonte
jue-14-06-12	DIA	21212	VOLQUETE 15M3	5.33						0.17		1.50		3.00		3800	108	Desmonte	14	Acarreo de desmonte
jue-14-06-12	DIA	21214	VOLQUETE 15M3	4.00						0.50		1.50				3800	108	Desmonte	8	Acarreo de desmonte
jue-14-06-12	DIA	21216	VOLQUETE 15M3	8.17						0.17		1.50		0.17		3800	108	Desmonte	19	Acarreo de desmonte
jue-14-06-12	DIA	21224	VOLQUETE 15M3	7.83						0.50		1.50		0.17		3800	108	Desmonte	16	Acarreo de desmonte
jue-14-06-12	DIA	21227	VOLQUETE 15M3	2.00			6.00			0.33		1.50		0.17		3800	108	Desmonte	4	Acarreo de desmonte
jue-14-06-12	DIA	1253	TRACTOR DE ORUGAS D8T	7.00						0.67		1.50		0.17						Empuje de desmonte
jue-14-06-12	DIA	1185	EXCAVADORA HYUNDAI ROBEX 500	6.17	1.50		1.50			0.17				0.17		3800	108	Desmonte	89	Carguio de Desmonte
jue-14-06-12	DIA	21157	VOLQUETE 15M3	5.50	1.50		1.50			1.00						3800	108	Desmonte	12	Acarreo de desmonte
jue-14-06-12	DIA	21166	VOLQUETE 15M3	2.00	1.50		1.50									3800	108	Desmonte	4	Acarreo de desmonte
jue-14-06-12	DIA	21170	VOLQUETE 15M3	6.00	1.50		1.50			0.50						3800	108	Desmonte	14	Acarreo de desmonte
jue-14-06-12	DIA	21178	VOLQUETE 15M3	6.00	1.50		1.50			0.50						3800	108	Desmonte	14	Acarreo de desmonte
jue-14-06-12	DIA	21179	VOLQUETE 15M3	7.00	1.50		1.00									3800	108	Desmonte	16	Acarreo de desmonte
jue-14-06-12	DIA	21195	VOLQUETE 15M3	3.17	1.50		1.50			0.33						3800	108	Desmonte	9	Acarreo de desmonte
jue-14-06-12	DIA	21201	VOLQUETE 15M3	2.00	1.50		1.50			0.50						3800	108	Desmonte	4	Acarreo de desmonte
jue-14-06-12	DIA	21207	VOLQUETE 15M3	7.00	1.50		1.00									3800	108	Desmonte	16	Acarreo de desmonte
jue-14-06-12	DIA	1238	TRACTOR DE ORUGAS D8T	6.00	1.50															Empuje de desmonte
jue-14-06-12	NOCHE	1171	EXCAVADORA HYUNDAI ROBEX 500	6.87		0.33						1.17		0.33		3780	110	Desmonte	86	Carguio de Desmonte
jue-14-06-12	NOCHE	21166	VOLQUETE 15M3	6.83		0.33						1.00		0.33		3780	110	Desmonte	10	Acarreo de desmonte
jue-14-06-12	NOCHE	21191	VOLQUETE 15M3	6.50		0.33						1.33		0.33		3780	110	Desmonte	9	Acarreo de desmonte
jue-14-06-12	NOCHE	21181	VOLQUETE 15M3	6.83		0.33						1.00		0.33		3780	110	Desmonte	10	Acarreo de desmonte
jue-14-06-12	NOCHE	21190	VOLQUETE 15M3	6.83		0.33						1.00		0.33		3780	110	Desmonte	10	Acarreo de desmonte
jue-14-06-12	NOCHE	21159	VOLQUETE 15M3	6.83		0.33						1.00		0.33		3780	110	Desmonte	10	Acarreo de desmonte
jue-14-06-12	NOCHE	21214	VOLQUETE 15M3	6.17		0.33					0.67	1.00		0.33		3780	110	Desmonte	8	Acarreo de desmonte
jue-14-06-12	NOCHE	21157	VOLQUETE 15M3	6.50		0.33						1.33		0.33		3780	110	Desmonte	9	Acarreo de desmonte
jue-14-06-12	NOCHE	21194	VOLQUETE 15M3	6.83		0.33						1.00		0.33		3780	110	Desmonte	10	Acarreo de desmonte
jue-14-06-12	NOCHE	21196	VOLQUETE 15M3	6.83		0.33						1.00		0.33		3780	110	Desmonte	10	Acarreo de desmonte
jue-14-06-12	NOCHE	1175	EXCAVADORA HYUNDAI ROBEX 500	7.33		0.33						0.50		0.33		3800	108	Desmonte	133	Carguio de Desmonte
jue-14-06-12	NOCHE	21227	VOLQUETE 15M3	7.00		0.33						0.83		0.33		3800	108	Desmonte	11	Acarreo de desmonte
jue-14-06-12	NOCHE	21224	VOLQUETE 15M3	7.00		0.33						0.83		0.33		3800	108	Desmonte	11	Acarreo de desmonte
jue-14-06-12	NOCHE	21149	VOLQUETE 15M3	7.00		0.33						0.83		0.33		3800	108	Desmonte	11	Acarreo de desmonte
jue-14-06-12	NOCHE	21207	VOLQUETE 15M3	7.00		0.33						0.83		0.33		3800	108	Desmonte	11	Acarreo de desmonte
jue-14-06-12	NOCHE	21189	VOLQUETE 15M3	7.00		0.33						0.83		0.33		3800	108	Desmonte	11	Acarreo de desmonte
jue-14-06-12	NOCHE	21203	VOLQUETE 15M3	7.00		0.33						0.83		0.33		3800	108	Desmonte	11	Acarreo de desmonte
jue-14-06-12	NOCHE	21138	VOLQUETE 15M3	7.33		0.33						0.50		0.33		3800	108	Desmonte	12	Acarreo de desmonte

Fecha	Turno	Codigo	Equipo	Hora efectiva	HORAS DISPONIBLES NO TRABAJADAS					HORAS NO TRABAJADAS					Banco	Poligono	Material	Viajes	Actividad	
					Voladura	Charla	Mal clima	Sin frente	Movilización	Int. Vias	Eq. No disponible	Flota incompleta	Falla mecánica	Abast. Combust.						Sin operador
jue-14-06-12	NOCHE	21173	VOLQUETE 15M3	7.00		0.33						0.83		0.33		3800	108	Desmonte	11	Acarreo de desmonte
jue-14-06-12	NOCHE	21170	VOLQUETE 15M3	7.00		0.33						0.83		0.33		3800	108	Desmonte	11	Acarreo de desmonte
jue-14-06-12	NOCHE	21197	VOLQUETE 15M3	7.00		0.33						0.83		0.33		3800	108	Desmonte	11	Acarreo de desmonte
jue-14-06-12	NOCHE	21160	VOLQUETE 15M3	7.00		0.33						0.83		0.33		3800	108	Desmonte	11	Acarreo de desmonte
jue-14-06-12	NOCHE	21218	VOLQUETE 15M3	7.00		0.33						0.83		0.33		3800	108	Desmonte	11	Acarreo de desmonte
jue-14-06-12	NOCHE	1185	EXCAVADORA HYUNDAI ROBEX 500	7.33		0.33						0.50		0.33		3780	110	Desmonte	94	Carguio de Desmonte
jue-14-06-12	NOCHE	21201	VOLQUETE 15M3	7.00		0.33						0.83		0.33		3780	110	Desmonte	11	Acarreo de desmonte
jue-14-06-12	NOCHE	21177	VOLQUETE 15M3	7.00		0.33						0.83		0.33		3780	110	Desmonte	11	Acarreo de desmonte
jue-14-06-12	NOCHE	21216	VOLQUETE 15M3	7.00		0.33						0.83		0.33		3780	110	Desmonte	11	Acarreo de desmonte
jue-14-06-12	NOCHE	21176	VOLQUETE 15M3	7.33		0.33						0.50		0.33		3780	110	Desmonte	12	Acarreo de desmonte
jue-14-06-12	NOCHE	21198	VOLQUETE 15M3	7.00		0.33						0.83		0.33		3780	110	Desmonte	12	Acarreo de desmonte
jue-14-06-12	NOCHE	21195	VOLQUETE 15M3	7.33		0.33						0.50		0.33		3780	110	Desmonte	12	Acarreo de desmonte
jue-14-06-12	NOCHE	21179	VOLQUETE 15M3	7.00		0.33						0.83		0.33		3780	110	Desmonte	11	Acarreo de desmonte
jue-14-06-12	NOCHE	21152	VOLQUETE 15M3	7.67		0.33						0.17		0.33		3780	110	Desmonte	14	Acarreo de desmonte
jue-14-06-12	NOCHE	1244	TRACTOR DE ORUGAS D8T	4.00		0.33						3.83		0.33				Desmonte		Empuje de desmonte
jue-14-06-12	NOCHE	1238	TRACTOR DE ORUGAS D8T	5.00		0.33						2.83		0.33				Desmonte		Empuje de desmonte
vie-15-06-12	DIA	1175	EXCAVADORA HYUNDAI ROBEX 500	8.33	1.33					0.17				0.17		3780	110	Desmonte	216	Carguio de Desmonte
vie-15-06-12	DIA	21138	VOLQUETE 15M3	8.67	1.00					0.33						3780	110	Desmonte	17	Acarreo de desmonte
vie-15-06-12	DIA	21160	VOLQUETE 15M3	8.33	1.00					0.67						3780	110	Desmonte	16	Acarreo de desmonte
vie-15-06-12	DIA	21166	VOLQUETE 15M3	8.83	0.83									0.17		3780	110	Desmonte	19	Acarreo de desmonte
vie-15-06-12	DIA	21180	VOLQUETE 15M3	5.50	0.83				0.50					3.17		3780	110	Desmonte	12	Acarreo de desmonte
vie-15-06-12	DIA	21189	VOLQUETE 15M3	8.50	1.00									0.50		3780	110	Desmonte	17	Acarreo de desmonte
vie-15-06-12	DIA	21190	VOLQUETE 15M3	8.67	1.00					0.33						3780	110	Desmonte	18	Acarreo de desmonte
vie-15-06-12	DIA	21191	VOLQUETE 15M3	8.67	1.00					0.17				0.17		3780	110	Desmonte	17	Acarreo de desmonte
vie-15-06-12	DIA	21194	VOLQUETE 15M3	3.83										6.17		3780	110	Desmonte	7	Acarreo de desmonte
vie-15-06-12	DIA	21201	VOLQUETE 15M3	8.50	1.00					0.50						3780	110	Desmonte	17	Acarreo de desmonte
vie-15-06-12	DIA	21204	VOLQUETE 15M3	6.00						0.33				3.50	0.17	3780	110	Desmonte	11	Acarreo de desmonte
vie-15-06-12	DIA	21206	VOLQUETE 15M3	7.83	0.83					0.17				1.00	0.17	3780	110	Desmonte	15	Acarreo de desmonte
vie-15-06-12	DIA	21207	VOLQUETE 15M3	7.83	1.00					0.17				1.00		3780	110	Desmonte	15	Acarreo de desmonte
vie-15-06-12	DIA	21216	VOLQUETE 15M3	8.67	1.00					0.33						3780	110	Desmonte	18	Acarreo de desmonte
vie-15-06-12	DIA	21224	VOLQUETE 15M3	8.50	1.00					0.33					0.17	3780	110	Desmonte	17	Acarreo de desmonte
vie-15-06-12	DIA	1185	EXCAVADORA HYUNDAI ROBEX 500	8.33	1.33			0.17						0.17		3780	110	Desmonte	122	Carguio de Desmonte
vie-15-06-12	DIA	21126	VOLQUETE 15M3	6.00				0.50								3780	110	Desmonte	10	Acarreo de desmonte
vie-15-06-12	DIA	21139	VOLQUETE 15M3	3.00	1.00			0.17						5.83		3780	110	Desmonte	6	Acarreo de desmonte
vie-15-06-12	DIA	21149	VOLQUETE 15M3	8.50	1.00			0.50								3780	110	Desmonte	17	Acarreo de desmonte
vie-15-06-12	DIA	21157	VOLQUETE 15M3	8.50	1.00			0.33						0.17		3780	110	Desmonte	17	Acarreo de desmonte
vie-15-06-12	DIA	21159	VOLQUETE 15M3	8.17	1.33			0.50								3780	110	Desmonte	16	Acarreo de desmonte
vie-15-06-12	DIA	21170	VOLQUETE 15M3	8.50	1.00			0.50								3780	110	Desmonte	17	Acarreo de desmonte
vie-15-06-12	DIA	21173	VOLQUETE 15M3	5.67				0.33						4.00		3780	110	Desmonte	9	Acarreo de desmonte
vie-15-06-12	DIA	21174	VOLQUETE 15M3	7.50	1.00			0.17						1.33		3780	110	Desmonte	14	Acarreo de desmonte
vie-15-06-12	DIA	21176	VOLQUETE 15M3	8.17	1.33			0.50								3780	110	Desmonte	16	Acarreo de desmonte
vie-15-06-12	DIA	1171	EXCAVADORA HYUNDAI ROBEX 500	8.33	1.33			0.17						0.17		3800	108	Desmonte	140	Carguio de Desmonte
vie-15-06-12	DIA	21177	VOLQUETE 15M3	8.67	1.00			0.33								3800	108	Desmonte	18	Acarreo de desmonte
vie-15-06-12	DIA	21181	VOLQUETE 15M3	8.17	1.33			0.33						0.17		3800	108	Desmonte	16	Acarreo de desmonte
vie-15-06-12	DIA	21195	VOLQUETE 15M3	8.50	1.00			0.33						0.17		3800	108	Desmonte	17	Acarreo de desmonte
vie-15-06-12	DIA	21196	VOLQUETE 15M3	8.17	1.33			0.50								3800	108	Desmonte	16	Acarreo de desmonte
vie-15-06-12	DIA	21203	VOLQUETE 15M3	6.00				0.50								3800	108	Desmonte	12	Acarreo de desmonte
vie-15-06-12	DIA	21212	VOLQUETE 15M3	7.67	1.33			0.83						0.17		3800	108	Desmonte	15	Acarreo de desmonte
vie-15-06-12	DIA	21214	VOLQUETE 15M3	8.50	1.00			0.50								3800	108	Desmonte	17	Acarreo de desmonte
vie-15-06-12	DIA	21218	VOLQUETE 15M3	8.50	1.00			0.33						0.17		3800	108	Desmonte	17	Acarreo de desmonte
vie-15-06-12	DIA	21227	VOLQUETE 15M3	6.00				0.50								3800	108	Desmonte	12	Acarreo de desmonte
vie-15-06-12	DIA	1240	TRACTOR DE ORUGAS D8T	8.00	1.33					0.67								Desmonte		Empuje de desmonte
vie-15-06-12	DIA	1253	TRACTOR DE ORUGAS D8T	8.00	1.33					0.50								Desmonte		Empuje de desmonte
vie-15-06-12	NOCHE	1175	EXCAVADORA HYUNDAI ROBEX 500	6.83		0.33						1.00		0.33		3780	110	Desmonte	145	Carguio de Desmonte
vie-15-06-12	NOCHE	21157	VOLQUETE 15M3	7.00		0.33						0.83		0.33		3780	110	Desmonte	11	Acarreo de desmonte
vie-15-06-12	NOCHE	21191	VOLQUETE 15M3	2.00		0.33								5.83	0.33	3780	110	Desmonte	4	Acarreo de desmonte
vie-15-06-12	NOCHE	21198	VOLQUETE 15M3	6.50		0.33						1.33		0.33		3780	110	Desmonte	10	Acarreo de desmonte
vie-15-06-12	NOCHE	21207	VOLQUETE 15M3	7.00		0.33						0.83		0.33		3780	110	Desmonte	11	Acarreo de desmonte
vie-15-06-12	NOCHE	21216	VOLQUETE 15M3	7.17		0.33						0.67		0.33		3780	110	Desmonte	12	Acarreo de desmonte
vie-15-06-12	NOCHE	21204	VOLQUETE 15M3	7.00		0.33						0.83		0.33		3780	110	Desmonte	11	Acarreo de desmonte
vie-15-06-12	NOCHE	21206	VOLQUETE 15M3	7.00		0.33						0.83		0.33		3780	110	Desmonte	11	Acarreo de desmonte
vie-15-06-12	NOCHE	21176	VOLQUETE 15M3	7.00		0.33						0.83		0.33		3780	110	Desmonte	11	Acarreo de desmonte
vie-15-06-12	NOCHE	21196	VOLQUETE 15M3	7.00		0.33						0.83		0.33		3780	110	Desmonte	11	Acarreo de desmonte
vie-15-06-12	NOCHE	21189	VOLQUETE 15M3	6.50		0.33						1.33		0.33		3780	110	Desmonte	10	Acarreo de desmonte
vie-15-06-12	NOCHE	21201	VOLQUETE 15M3	6.50		0.33						1.33		0.33		3780	110	Desmonte	10	Acarreo de desmonte
vie-15-06-12	NOCHE	21180	VOLQUETE 15M3	7.00		0.33						0.83		0.33		3780	110	Desmonte	11	Acarreo de desmonte
vie-15-06-12	NOCHE	21180	VOLQUETE 15M3	7.17		0.33						0.67		0.33		3780	110	Desmonte	12	Acarreo de desmonte
vie-15-06-12	NOCHE	21218	VOLQUETE 15M3	6.50		0.33						1.33		0.33		3780	110	Desmonte	10	Acarreo de desmonte
vie-15-06-12	NOCHE	1171	EXCAVADORA HYUNDAI ROBEX 500	6.50		0.33						1.33		0.33		3780	110	Desmonte	106	Carguio de Desmonte

Fecha	Turno	Codigo	Equipo	Hora efectiva	HORAS DISPONIBLES NO TRABAJADAS					HORAS NO TRABAJADAS					Banco	Poligono	Material	Viajes	Actividad	
					Voladura	Charla	Mal clima	Sin frente	Movilizaci on	Int. Vias	Eq. No disponible	Flota incompleta	Falla mecánica	Abast. Combús.						Sin operador
vie-15-06-12	NOCHE	21224	VOLQUETE 15M3	7.00		0.33							0.83	0.33		3780	110	Desmonte	11	Acarreo de desmonte
vie-15-06-12	NOCHE	21214	VOLQUETE 15M3	1.50		0.33								0.33		3780	110	Desmonte	3	Acarreo de desmonte
vie-15-06-12	NOCHE	21149	VOLQUETE 15M3	7.00		0.33							0.83	0.33		3780	110	Desmonte	11	Acarreo de desmonte
vie-15-06-12	NOCHE	21195	VOLQUETE 15M3	7.00		0.33							0.83	0.33		3780	110	Desmonte	11	Acarreo de desmonte
vie-15-06-12	NOCHE	21212	VOLQUETE 15M3	7.17		0.33							0.67	0.33		3780	110	Desmonte	12	Acarreo de desmonte
vie-15-06-12	NOCHE	21170	VOLQUETE 15M3	7.00		0.33							0.83	0.33		3780	110	Desmonte	11	Acarreo de desmonte
vie-15-06-12	NOCHE	21177	VOLQUETE 15M3	7.00		0.33							0.83	0.33		3780	110	Desmonte	11	Acarreo de desmonte
vie-15-06-12	NOCHE	21229	VOLQUETE 15M3	6.50		0.33							1.33	0.33		3780	110	Desmonte	10	Acarreo de desmonte
vie-15-06-12	NOCHE	21173	VOLQUETE 15M3	1.50		0.33							0.33	0.33		3780	110	Desmonte	3	Acarreo de desmonte
vie-15-06-12	NOCHE	21190	VOLQUETE 15M3	7.00		0.33							0.83	0.33		3780	110	Desmonte	11	Acarreo de desmonte
vie-15-06-12	NOCHE	21166	VOLQUETE 15M3	7.17		0.33							0.67	0.33		3780	110	Desmonte	12	Acarreo de desmonte
vie-15-06-12	NOCHE	1240	TRACTOR DE ORUGAS D8T	5.50		0.33							2.33	0.33				Desmonte		Empuje de desmonte
vie-15-06-12	NOCHE	1253	TRACTOR DE ORUGAS D8T	5.67		0.33							2.17	0.33				Desmonte		Empuje de desmonte
sáb-16-06-12	DIA	1185	EXCAVADORA HYUNDAI ROBEX 500	7.50	0.67					0.17				0.17		3780	110	Desmonte	144	Carguio de Desmonte
sáb-16-06-12	DIA	21120	VOLQUETE 15M3	6.83	0.67					0.50						3780	110	Desmonte	12	Acarreo de desmonte
sáb-16-06-12	DIA	21139	VOLQUETE 15M3	5.83	0.67					0.50			1.00			3780	110	Desmonte	10	Acarreo de desmonte
sáb-16-06-12	DIA	21180	VOLQUETE 15M3	6.67	0.67					0.67						3780	110	Desmonte	11	Acarreo de desmonte
sáb-16-06-12	DIA	21189	VOLQUETE 15M3	7.00	0.67					0.17				0.17		3780	110	Desmonte	13	Acarreo de desmonte
sáb-16-06-12	DIA	21190	VOLQUETE 15M3	7.00	0.67					0.17				0.17		3780	110	Desmonte	13	Acarreo de desmonte
sáb-16-06-12	DIA	21201	VOLQUETE 15M3	6.83	0.67					0.50						3780	110	Desmonte	12	Acarreo de desmonte
sáb-16-06-12	DIA	21204	VOLQUETE 15M3	7.17	0.67					0.17						3780	110	Desmonte	13	Acarreo de desmonte
sáb-16-06-12	DIA	21206	VOLQUETE 15M3	6.83	0.67					0.50						3780	110	Desmonte	12	Acarreo de desmonte
sáb-16-06-12	DIA	21207	VOLQUETE 15M3	7.17	0.67					0.17						3780	110	Desmonte	13	Acarreo de desmonte
sáb-16-06-12	DIA	21212	VOLQUETE 15M3	6.67	0.67					0.50				0.17		3780	110	Desmonte	12	Acarreo de desmonte
sáb-16-06-12	DIA	21216	VOLQUETE 15M3	6.67	0.67					0.67						3780	110	Desmonte	11	Acarreo de desmonte
sáb-16-06-12	DIA	21218	VOLQUETE 15M3	6.83	0.67					0.50						3780	110	Desmonte	12	Acarreo de desmonte
sáb-16-06-12	DIA	1240	TRACTOR DE ORUGAS D8T	5.00	0.67			2.17						0.17				Desmonte		Empuje de desmonte
sáb-16-06-12	DIA	1253	TRACTOR DE ORUGAS D8T	5.00	0.67			2.17						0.17				Desmonte		Empuje de desmonte
sáb-16-06-12	DIA	1175	EXCAVADORA HYUNDAI ROBEX 500	7.50	0.67					0.17				0.17		3780	110	Desmonte	172	Carguio de Desmonte
sáb-16-06-12	DIA	21149	VOLQUETE 15M3	7.00	0.67					0.17				0.17		3780	110	Desmonte	13	Acarreo de desmonte
sáb-16-06-12	DIA	21157	VOLQUETE 15M3	7.00	0.67					0.33						3780	110	Desmonte	13	Acarreo de desmonte
sáb-16-06-12	DIA	21159	VOLQUETE 15M3	6.83	0.67					0.50						3780	110	Desmonte	12	Acarreo de desmonte
sáb-16-06-12	DIA	21160	VOLQUETE 15M3	7.17	0.67									0.17		3780	110	Desmonte	13	Acarreo de desmonte
sáb-16-06-12	DIA	21168	VOLQUETE 15M3	6.67	0.67					0.50				0.17		3780	110	Desmonte	12	Acarreo de desmonte
sáb-16-06-12	DIA	21170	VOLQUETE 15M3	6.67	0.67					0.67						3780	110	Desmonte	11	Acarreo de desmonte
sáb-16-06-12	DIA	21173	VOLQUETE 15M3	7.17	0.50					0.17				0.17		3780	110	Desmonte	14	Acarreo de desmonte
sáb-16-06-12	DIA	21176	VOLQUETE 15M3	6.83	0.67					0.50						3780	110	Desmonte	12	Acarreo de desmonte
sáb-16-06-12	DIA	21177	VOLQUETE 15M3	6.67	0.67					0.67						3780	110	Desmonte	11	Acarreo de desmonte
sáb-16-06-12	DIA	21181	VOLQUETE 15M3	6.83	0.67					0.50						3780	110	Desmonte	12	Acarreo de desmonte
sáb-16-06-12	DIA	21195	VOLQUETE 15M3	7.00	0.67					0.17				0.17		3780	110	Desmonte	13	Acarreo de desmonte
sáb-16-06-12	DIA	21196	VOLQUETE 15M3	6.83						1.17						3780	110	Desmonte	12	Acarreo de desmonte
sáb-16-06-12	DIA	21224	VOLQUETE 15M3	6.83	0.67					0.50						3780	110	Desmonte	12	Acarreo de desmonte
sáb-16-06-12	DIA	21229	VOLQUETE 15M3	6.83	0.67					0.50						3780	110	Desmonte	12	Acarreo de desmonte
lun-18-06-12	DIA	1175	EXCAVADORA HYUNDAI ROBEX 500	6.50	1.67	0.33							0.50	0.33		3780	110	Desmonte	129	Carguio de Desmonte
lun-18-06-12	DIA	21173	VOLQUETE 15M3	6.34	1.67	0.33							0.50	0.33		3780	110	Desmonte	9	Acarreo de desmonte
lun-18-06-12	DIA	21190	VOLQUETE 15M3	6.50	1.67	0.33								0.83	0.33	3780	110	Desmonte	10	Acarreo de desmonte
lun-18-06-12	DIA	21212	VOLQUETE 15M3	6.34	1.67	0.33							1.00	0.33		3780	110	Desmonte	9	Acarreo de desmonte
lun-18-06-12	DIA	21160	VOLQUETE 15M3	6.67	1.67	0.33								0.33	0.33	3780	110	Desmonte	10	Acarreo de desmonte
lun-18-06-12	DIA	21177	VOLQUETE 15M3	6.67	1.67	0.33								0.33	0.33	3780	110	Desmonte	10	Acarreo de desmonte
lun-18-06-12	DIA	21166	VOLQUETE 15M3	7.00	1.67	0.33								0.33	0.33	3780	110	Desmonte	11	Acarreo de desmonte
lun-18-06-12	DIA	21191	VOLQUETE 15M3	6.50	1.67	0.33								0.83	0.33	3780	110	Desmonte	9	Acarreo de desmonte
lun-18-06-12	DIA	21180	VOLQUETE 15M3	6.50	1.67	0.33								0.83	0.33	3780	110	Desmonte	9	Acarreo de desmonte
lun-18-06-12	DIA	21201	VOLQUETE 15M3	4.00	1.67	0.33										3780	110	Desmonte	6	Acarreo de desmonte
lun-18-06-12	DIA	21194	VOLQUETE 15M3	4.67	1.67	0.33										3780	110	Desmonte	7	Acarreo de desmonte
lun-18-06-12	DIA	21176	VOLQUETE 15M3	7.34	1.67	0.33								0.33	0.33	3780	110	Desmonte	12	Acarreo de desmonte
lun-18-06-12	DIA	21157	VOLQUETE 15M3	6.67	1.67	0.33								0.67	0.33	3780	110	Desmonte	10	Acarreo de desmonte
lun-18-06-12	DIA	21216	VOLQUETE 15M3	6.50	1.67	0.33								0.83	0.33	3780	110	Desmonte	9	Acarreo de desmonte
lun-18-06-12	DIA	21189	VOLQUETE 15M3	4.67	1.67	0.33								0.67	2.67	3780	110	Desmonte	8	Acarreo de desmonte
lun-18-06-12	DIA	1171	EXCAVADORA HYUNDAI ROBEX 500	6.50	1.67	0.33								0.67	0.33	3780	110	Desmonte	81	Carguio de Desmonte
lun-18-06-12	DIA	21214	VOLQUETE 15M3	1.67	1.67	0.33									5.67	3780	110	Desmonte	3	Acarreo de desmonte
lun-18-06-12	DIA	21203	VOLQUETE 15M3	4.00	1.67	0.33									3.33	3780	110	Desmonte	7	Acarreo de desmonte
lun-18-06-12	DIA	21223	VOLQUETE 15M3	3.67	1.67	0.33									0.33	3780	110	Desmonte	6	Acarreo de desmonte
lun-18-06-12	DIA	21204	VOLQUETE 15M3	6.67	1.67	0.33								0.67	0.33	3780	110	Desmonte	10	Acarreo de desmonte
lun-18-06-12	DIA	21197	VOLQUETE 15M3	7.34	1.67	0.33									0.33	3780	110	Desmonte	13	Acarreo de desmonte
lun-18-06-12	DIA	21193	VOLQUETE 15M3	6.50	1.67	0.33								0.83	0.33	3780	110	Desmonte	9	Acarreo de desmonte
lun-18-06-12	DIA	21195	VOLQUETE 15M3	7.17	1.67	0.33								0.17	0.33	3780	110	Desmonte	12	Acarreo de desmonte
lun-18-06-12	DIA	21227	VOLQUETE 15M3	6.67	1.67	0.33								0.67	0.33	3780	110	Desmonte	11	Acarreo de desmonte
lun-18-06-12	DIA	21218	VOLQUETE 15M3	6.67	1.67	0.33								0.67	0.33	3780	110	Desmonte	10	Acarreo de desmonte
lun-18-06-12	DIA	1185	EXCAVADORA HYUNDAI ROBEX 500	2.34	1.67	0.33									5.00	3780	110	Desmonte	34	Carguio de Desmonte

Fecha	Turno	Codigo	Equipo	Hora efectiva	HORAS DISPONIBLES NO TRABAJADAS					HORAS NO TRABAJADAS					Banco	Poligono	Materia	Viajes	Actividad	
					Voladura	Charla	Mal clima	Sin frente	Movilizaci on	Int. Vias	Eq. No disponible	Flota incompleta	Falla mecánica	Abast. Combust.						Sin operador
lun-18-06-12	DIA	21138	VOLQUETE 15M3	2,34	1,67	0,33						5,00		0,33	3780	110	Desmonte	5	Acarreo de desmonte	
lun-18-06-12	DIA	21170	VOLQUETE 15M3	2,67	1,67	0,33						4,67		0,33	3780	110	Desmonte	6	Acarreo de desmonte	
lun-18-06-12	DIA	21174	VOLQUETE 15M3	2,34	1,67	0,33						5,00		0,33	3780	110	Desmonte	5	Acarreo de desmonte	
lun-18-06-12	DIA	21207	VOLQUETE 15M3	2,34	1,67	0,33						5,00		0,33	3780	110	Desmonte	5	Acarreo de desmonte	
lun-18-06-12	DIA	21149	VOLQUETE 15M3	2,34	1,67	0,33						5,00		0,33	3780	110	Desmonte	5	Acarreo de desmonte	
lun-18-06-12	DIA	21224	VOLQUETE 15M3	2,34	1,67	0,33						5,00		0,33	3780	110	Desmonte	5	Acarreo de desmonte	
lun-18-06-12	DIA	21181	VOLQUETE 15M3	1,34	1,67	0,33						6,00		0,33	3780	110	Desmonte	3	Acarreo de desmonte	
lun-18-06-12	DIA	1240	TRACTOR DE ORUGAS D8T	4,34	1,67	0,33						3,00		0,33			Desmonte		Empuje de desmonte	
lun-18-06-12	DIA	1253	TRACTOR DE ORUGAS D8T	4,34	1,67	0,33						3,00		0,33			Desmonte		Empuje de desmonte	
lun-18-06-12	NOCHE	1171	EXCAVADORA HYUNDAI ROBEX 500	7,50							0,50			0,17	3780	110	Desmonte	118	Carguio de Desmonte	
lun-18-06-12	NOCHE	21166	VOLQUETE 15M3	8,00							0,50			0,17	3780	110	Desmonte	18	Acarreo de desmonte	
lun-18-06-12	NOCHE	21173	VOLQUETE 15M3	1,00			7,50							0,17	3780	110	Desmonte	3	Acarreo de desmonte	
lun-18-06-12	NOCHE	21176	VOLQUETE 15M3	8,17							0,50				3780	110	Desmonte	20	Acarreo de desmonte	
lun-18-06-12	NOCHE	21177	VOLQUETE 15M3	8,17							0,50				3780	110	Desmonte	19	Acarreo de desmonte	
lun-18-06-12	NOCHE	21181	VOLQUETE 15M3	8,00							0,50			0,17	3780	110	Desmonte	19	Acarreo de desmonte	
lun-18-06-12	NOCHE	21181	VOLQUETE 15M3	0,67			8,00								3780	110	Desmonte	2	Acarreo de desmonte	
lun-18-06-12	NOCHE	21189	VOLQUETE 15M3	8,00							0,50			0,17	3780	110	Desmonte	19	Acarreo de desmonte	
lun-18-06-12	NOCHE	21191	VOLQUETE 15M3	7,84							0,50				3780	110	Desmonte	18	Acarreo de desmonte	
lun-18-06-12	NOCHE	1185	EXCAVADORA HYUNDAI ROBEX 500	7,50							0,50			0,17	3780	110	Desmonte	118	Carguio de Desmonte	
lun-18-06-12	NOCHE	21194	VOLQUETE 15M3	8,17							0,50				3780	110	Desmonte	19	Acarreo de desmonte	
lun-18-06-12	NOCHE	21203	VOLQUETE 15M3	1,17			7,50								3780	110	Desmonte	3	Acarreo de desmonte	
lun-18-06-12	NOCHE	21212	VOLQUETE 15M3	8,34							0,17			0,17	3780	110	Desmonte	21	Acarreo de desmonte	
lun-18-06-12	NOCHE	21214	VOLQUETE 15M3	8,17							0,50				3780	110	Desmonte	19	Acarreo de desmonte	
lun-18-06-12	NOCHE	21218	VOLQUETE 15M3	8,17							0,50				3780	110	Desmonte	19	Acarreo de desmonte	
lun-18-06-12	NOCHE	21223	VOLQUETE 15M3	6,50							0,50			1,50	0,17	3780	110	Desmonte	15	Acarreo de desmonte
lun-18-06-12	NOCHE	21224	VOLQUETE 15M3	8,17							0,50				3780	110	Desmonte	19	Acarreo de desmonte	
lun-18-06-12	NOCHE	21227	VOLQUETE 15M3	1,17			7,50								3780	110	Desmonte	3	Acarreo de desmonte	
lun-18-06-12	NOCHE	1175	EXCAVADORA HYUNDAI ROBEX 500	7,87							0,50			0,17	3780	110	Desmonte	194	Carguio de Desmonte	
lun-18-06-12	NOCHE	21135	VOLQUETE 15M3	6,67							0,50				3780	110	Desmonte	12	Acarreo de desmonte	
lun-18-06-12	NOCHE	21138	VOLQUETE 15M3	7,84			0,33				0,50				3780	110	Desmonte	14	Acarreo de desmonte	
lun-18-06-12	NOCHE	21139	VOLQUETE 15M3	8,17							0,50				3780	110	Desmonte	15	Acarreo de desmonte	
lun-18-06-12	NOCHE	21149	VOLQUETE 15M3	7,84			0,33				0,50				3780	110	Desmonte	14	Acarreo de desmonte	
lun-18-06-12	NOCHE	21157	VOLQUETE 15M3	1,67			7,00								3780	110	Desmonte	4	Acarreo de desmonte	
lun-18-06-12	NOCHE	21160	VOLQUETE 15M3	8,17							0,50				3780	110	Desmonte	16	Acarreo de desmonte	
lun-18-06-12	NOCHE	21170	VOLQUETE 15M3	8,17							0,50				3780	110	Desmonte	16	Acarreo de desmonte	
lun-18-06-12	NOCHE	21193	VOLQUETE 15M3	8,17							0,50				3780	110	Desmonte	15	Acarreo de desmonte	
lun-18-06-12	NOCHE	21195	VOLQUETE 15M3	8,17							0,50				3780	110	Desmonte	16	Acarreo de desmonte	
lun-18-06-12	NOCHE	21196	VOLQUETE 15M3	8,17							0,50				3780	110	Desmonte	15	Acarreo de desmonte	
lun-18-06-12	NOCHE	21197	VOLQUETE 15M3	8,17							0,50				3780	110	Desmonte	16	Acarreo de desmonte	
lun-18-06-12	NOCHE	21199	VOLQUETE 15M3	1,67			7,00								3780	110	Desmonte	4	Acarreo de desmonte	
lun-18-06-12	NOCHE	21204	VOLQUETE 15M3	8,17							0,50				3780	110	Desmonte	16	Acarreo de desmonte	
lun-18-06-12	NOCHE	21216	VOLQUETE 15M3	8,17							0,50				3780	110	Desmonte	17	Acarreo de desmonte	
lun-18-06-12	NOCHE	21230	VOLQUETE 15M3	1,67			7,00								3780	110	Desmonte	4	Acarreo de desmonte	
lun-18-06-12	NOCHE	1240	TRACTOR DE ORUGAS D8T	6,67			1,33				0,50			0,17			Desmonte		Empuje de desmonte	
lun-18-06-12	NOCHE	1253	TRACTOR DE ORUGAS D8T	7,67			0,33				0,50			0,17			Desmonte		Empuje de desmonte	
mar-19-06-12	DIA	1185	EXCAVADORA HYUNDAI ROBEX 500	9,17		0,33					0,50			0,33	3780	110	Desmonte	200	Carguio de Desmonte	
mar-19-06-12	DIA	21166	VOLQUETE 15M3	9,00		0,33						0,33		0,33	3780	110	Desmonte	22	Acarreo de desmonte	
mar-19-06-12	DIA	21218	VOLQUETE 15M3	9,00		0,33						0,33		0,33	3780	110	Desmonte	22	Acarreo de desmonte	
mar-19-06-12	DIA	21195	VOLQUETE 15M3	9,00		0,33						0,33		0,33	3780	110	Desmonte	22	Acarreo de desmonte	
mar-19-06-12	DIA	21174	VOLQUETE 15M3	9,00		0,33						0,33		0,33	3780	110	Desmonte	22	Acarreo de desmonte	
mar-19-06-12	DIA	21173	VOLQUETE 15M3	9,00		0,33						0,33		0,33	3780	110	Desmonte	22	Acarreo de desmonte	
mar-19-06-12	DIA	21176	VOLQUETE 15M3	9,17		0,33					0,17			0,33	3780	110	Desmonte	25	Acarreo de desmonte	
mar-19-06-12	DIA	21197	VOLQUETE 15M3	9,17		0,33					0,17			0,33	3780	110	Desmonte	23	Acarreo de desmonte	
mar-19-06-12	DIA	21177	VOLQUETE 15M3	9,17		0,33					0,17			0,33	3780	110	Desmonte	23	Acarreo de desmonte	
mar-19-06-12	DIA	21227	VOLQUETE 15M3	8,67		0,33					0,67			0,33	3780	110	Desmonte	19	Acarreo de desmonte	
mar-19-06-12	DIA	1175	EXCAVADORA HYUNDAI ROBEX 500	8,33		0,33							1,33	0,33	3790	111	Desmonte	224	Carguio de Desmonte	
mar-19-06-12	DIA	21194	VOLQUETE 15M3	8,33		0,33					1,00			0,33	3790	111	Desmonte	18	Acarreo de desmonte	
mar-19-06-12	DIA	21160	VOLQUETE 15M3	8,33		0,33					1,00			0,33	3790	111	Desmonte	18	Acarreo de desmonte	
mar-19-06-12	DIA	21190	VOLQUETE 15M3	8,33		0,33					1,00			0,33	3790	111	Desmonte	18	Acarreo de desmonte	
mar-19-06-12	DIA	21149	VOLQUETE 15M3	8,00		0,33					1,33			0,33	3790	111	Desmonte	16	Acarreo de desmonte	
mar-19-06-12	DIA	21212	VOLQUETE 15M3	8,00		0,33					1,33			0,33	3790	111	Desmonte	16	Acarreo de desmonte	
mar-19-06-12	DIA	21193	VOLQUETE 15M3	8,33		0,33					1,00			0,33	3790	111	Desmonte	18	Acarreo de desmonte	
mar-19-06-12	DIA	21216	VOLQUETE 15M3	8,00		0,33					1,33			0,33	3790	111	Desmonte	16	Acarreo de desmonte	
mar-19-06-12	DIA	21189	VOLQUETE 15M3	8,00		0,33					1,33			0,33	3790	111	Desmonte	16	Acarreo de desmonte	
mar-19-06-12	DIA	21214	VOLQUETE 15M3	8,00		0,33					1,33			0,33	3790	111	Desmonte	16	Acarreo de desmonte	
mar-19-06-12	DIA	21157	VOLQUETE 15M3	8,00		0,33					1,33			0,33	3790	111	Desmonte	16	Acarreo de desmonte	
mar-19-06-12	DIA	21207	VOLQUETE 15M3	8,00		0,33					1,33			0,33	3790	111	Desmonte	16	Acarreo de desmonte	
mar-19-06-12	DIA	21224	VOLQUETE 15M3	8,00		0,33					1,33			0,33	3790	111	Desmonte	16	Acarreo de desmonte	
mar-19-06-12	DIA	21135	VOLQUETE 15M3	3,00		0,33						6,33		0,33	3790	111	Desmonte	6	Acarreo de desmonte	

Fecha	Turno	Codigo	Equipo	Hora efectiva	HORAS DISPONIBLES NO TRABAJADAS					HORAS NO TRABAJADAS					Banco	Polligono	Material	Viajes	Actividad			
					Voladura	Charla	Mai clima	Sin frente	Movilizaci on	Int. Vias	Eq. No disponible	Flota incompleta	Falla mecánica	Abast. Combust.						Sin operador		
mar-19-06-12	DIA	21139	VOLQUETE 15M3	8.33		0.33							1.00			0.33		3790	111	Desmonte	18	Acarreo de desmonte
mar-19-06-12	DIA	1171	EXCAVADORA HYUNDAI ROBEX 500	6.50		0.33										0.33		3780	110	Desmonte	101	Carguio de Desmonte
mar-19-06-12	DIA	21170	VOLQUETE 15M3	5.17		0.33							4.17		3.00	0.33		3780	110	Desmonte	10	Acarreo de desmonte
mar-19-06-12	DIA	21138	VOLQUETE 15M3	7.17		0.33							2.17			0.33		3780	110	Desmonte	15	Acarreo de desmonte
mar-19-06-12	DIA	21196	VOLQUETE 15M3	7.17		0.33							2.17			0.33		3780	110	Desmonte	15	Acarreo de desmonte
mar-19-06-12	DIA	21181	VOLQUETE 15M3	5.67		0.33							3.67			0.33		3780	110	Desmonte	11	Acarreo de desmonte
mar-19-06-12	DIA	21191	VOLQUETE 15M3	5.67		0.33							3.67			0.33		3780	110	Desmonte	11	Acarreo de desmonte
mar-19-06-12	DIA	21187	VOLQUETE 15M3	3.83		0.33									5.50	0.33		3780	110	Desmonte	6	Acarreo de desmonte
mar-19-06-12	DIA	21203	VOLQUETE 15M3	6.50		0.33							2.83			0.33		3780	110	Desmonte	13	Acarreo de desmonte
mar-19-06-12	DIA	21204	VOLQUETE 15M3	3.83		0.33							1.50			0.33		3780	110	Desmonte	6	Acarreo de desmonte
mar-19-06-12	DIA	1240	TRACTOR DE ORUGAS D8T	7.83		0.33							1.50			0.33						
mar-19-06-12	DIA	1253	TRACTOR DE ORUGAS D8T	8.17		0.33							1.17			0.33						
mar-19-06-12	DIA	22094	VOLQUETE 15M3	8.00														3780	110	Desmonte		Empuje de desmonte
mar-19-06-12	NOCHE	1175	EXCAVADORA HYUNDAI ROBEX 500	8.50	0.33							0.50				0.17		3790	111	Desmonte	14	Acarreo de desmonte
mar-19-06-12	NOCHE	21138	VOLQUETE 15M3	8.50	0.17							0.33						3790	111	Desmonte	190	Carguio de Desmonte
mar-19-06-12	NOCHE	21139	VOLQUETE 15M3	8.50	0.17							0.33						3790	111	Desmonte	20	Acarreo de desmonte
mar-19-06-12	NOCHE	21178	VOLQUETE 15M3	8.00	0.50							0.50						3790	111	Desmonte	20	Acarreo de desmonte
mar-19-06-12	NOCHE	21181	VOLQUETE 15M3	8.00	0.50							0.50						3790	111	Desmonte	18	Acarreo de desmonte
mar-19-06-12	NOCHE	21190	VOLQUETE 15M3	1.00								0.50						3790	111	Desmonte	15	Acarreo de desmonte
mar-19-06-12	NOCHE	21191	VOLQUETE 15M3	7.83	0.50							0.50				0.17		3790	111	Desmonte	2	Acarreo de desmonte
mar-19-06-12	NOCHE	21195	VOLQUETE 15M3	7.00	0.50					0.83		0.50				0.17		3790	111	Desmonte	15	Acarreo de desmonte
mar-19-06-12	NOCHE	21194	VOLQUETE 15M3	8.00	0.50							0.50						3790	111	Desmonte	13	Acarreo de desmonte
mar-19-06-12	NOCHE	21199	VOLQUETE 15M3	7.17	0.50					0.83		0.50						3790	111	Desmonte	14	Acarreo de desmonte
mar-19-06-12	NOCHE	21204	VOLQUETE 15M3	8.17	0.17							0.50				0.17		3790	111	Desmonte	13	Acarreo de desmonte
mar-19-06-12	NOCHE	21214	VOLQUETE 15M3	8.00	0.50							0.50						3790	111	Desmonte	18	Acarreo de desmonte
mar-19-06-12	NOCHE	21227	VOLQUETE 15M3	7.00	0.50					1.00		0.50						3790	111	Desmonte	14	Acarreo de desmonte
mar-19-06-12	NOCHE	21230	VOLQUETE 15M3	8.17	0.50							0.33						3790	111	Desmonte	13	Acarreo de desmonte
mar-19-06-12	NOCHE	1240	TRACTOR DE ORUGAS D8T	8.00	0.17					0.17		0.50				0.17						
mar-19-06-12	NOCHE	1185	EXCAVADORA HYUNDAI ROBEX 500	8.83		0.33										0.17		3780	110	Desmonte	126	Carguio de Desmonte
mar-19-06-12	NOCHE	21149	VOLQUETE 15M3	8.00		0.33						0.50						3780	110	Desmonte	20	Acarreo de desmonte
mar-19-06-12	NOCHE	21173	VOLQUETE 15M3	8.00		0.83												3780	110	Desmonte	20	Acarreo de desmonte
mar-19-06-12	NOCHE	21174	VOLQUETE 15M3	8.17		0.33						0.50						3780	110	Desmonte	21	Acarreo de desmonte
mar-19-06-12	NOCHE	21176	VOLQUETE 15M3	7.33						1.00								3780	110	Desmonte	16	Acarreo de desmonte
mar-19-06-12	NOCHE	21177	VOLQUETE 15M3	8.33								0.50						3780	110	Desmonte	23	Acarreo de desmonte
mar-19-06-12	NOCHE	21189	VOLQUETE 15M3	8.67						0.17								3780	110	Desmonte	26	Acarreo de desmonte
mar-19-06-12	NOCHE	1171	EXCAVADORA HYUNDAI ROBEX 500	8.67		0.33						0.33				0.17		3780	110	Desmonte	126	Carguio de Desmonte
mar-19-06-12	NOCHE	21193	VOLQUETE 15M3	8.50		0.50						0.33						3780	110	Desmonte	17	Acarreo de desmonte
mar-19-06-12	NOCHE	21196	VOLQUETE 15M3	8.67		0.50						0.50				0.33		3780	110	Desmonte	18	Acarreo de desmonte
mar-19-06-12	NOCHE	21201	VOLQUETE 15M3	8.83		0.17						0.50				0.17		3780	110	Desmonte	19	Acarreo de desmonte
mar-19-06-12	NOCHE	21203	VOLQUETE 15M3	9.50								0.33						3780	110	Desmonte	24	Acarreo de desmonte
mar-19-06-12	NOCHE	21212	VOLQUETE 15M3	9.83						0.33						0.17		3780	110	Desmonte	24	Acarreo de desmonte
mar-19-06-12	NOCHE	21223	VOLQUETE 15M3	9.50								0.33				0.17		3780	110	Desmonte	24	Acarreo de desmonte
mar-19-06-12	NOCHE	1253	TRACTOR DE ORUGAS D8T	8.50						0.50						0.17						
mié-20-06-12	DIA	1175	EXCAVADORA HYUNDAI ROBEX 500	7.50	1.17	0.33						0.67				0.33		3790	111	Desmonte	178	Carguio de Desmonte
mié-20-06-12	DIA	21201	VOLQUETE 15M3	7.67	1.00	0.33						0.67				0.33		3790	111	Desmonte	16	Acarreo de desmonte
mié-20-06-12	DIA	21138	VOLQUETE 15M3	7.17	1.17	0.33						1.00				0.33		3790	111	Desmonte	13	Acarreo de desmonte
mié-20-06-12	DIA	21177	VOLQUETE 15M3	7.17	0.17	0.33						1.00				0.33		3790	111	Desmonte	13	Acarreo de desmonte
mié-20-06-12	DIA	21204	VOLQUETE 15M3	7.17	1.17	0.33						1.00				0.33		3790	111	Desmonte	13	Acarreo de desmonte
mié-20-06-12	DIA	21196	VOLQUETE 15M3	7.50	1.17	0.33						0.67				0.33		3790	111	Desmonte	14	Acarreo de desmonte
mié-20-06-12	DIA	21174	VOLQUETE 15M3	6.83	1.17	0.33						0.83			0.50	0.33		3790	111	Desmonte	12	Acarreo de desmonte
mié-20-06-12	DIA	21191	VOLQUETE 15M3	7.17	1.17	0.33						1.00				0.33		3790	111	Desmonte	13	Acarreo de desmonte
mié-20-06-12	DIA	21186	VOLQUETE 15M3	7.67	1.17	0.33						0.50				0.33		3790	111	Desmonte	15	Acarreo de desmonte
mié-20-06-12	DIA	21181	VOLQUETE 15M3	6.67	1.17	0.33						0.50				0.33		3790	111	Desmonte	11	Acarreo de desmonte
mié-20-06-12	DIA	21227	VOLQUETE 15M3	7.50	1.17	0.33						0.67				0.33		3790	111	Desmonte	14	Acarreo de desmonte
mié-20-06-12	DIA	21194	VOLQUETE 15M3	7.50	1.17	0.33						0.67				0.33		3790	111	Desmonte	14	Acarreo de desmonte
mié-20-06-12	DIA	21214	VOLQUETE 15M3	7.50	1.17	0.33						0.67				0.33		3790	111	Desmonte	14	Acarreo de desmonte
mié-20-06-12	DIA	21193	VOLQUETE 15M3	7.83	1.17	0.33						0.33				0.33		3790	111	Desmonte	16	Acarreo de desmonte
mié-20-06-12	DIA	1171	EXCAVADORA HYUNDAI ROBEX 500	7.50	1.17	0.33						0.67				0.33		3780	110	Desmonte	115	Carguio de Desmonte
mié-20-06-12	DIA	21190	VOLQUETE 15M3	7.67	1.17	0.33						0.50				0.33		3780	110	Desmonte	15	Acarreo de desmonte
mié-20-06-12	DIA	21149	VOLQUETE 15M3	7.17	1.17	0.33						1.00				0.33		3780	110	Desmonte	13	Acarreo de desmonte
mié-20-06-12	DIA	21135	VOLQUETE 15M3	6.83	1.17	0.33						0.50				0.33		3780	110	Desmonte	12	Acarreo de desmonte
mié-20-06-12	DIA	21173	VOLQUETE 15M3	7.67	1.17	0.33						0.50				0.33		3780	110	Desmonte	15	Acarreo de desmonte
mié-20-06-12	DIA	21197	VOLQUETE 15M3	7.17	1.17	0.33						1.00				0.33		3780	110	Desmonte	13	Acarreo de desmonte
mié-20-06-12	DIA	21223	VOLQUETE 15M3	7.00	1.17	0.33						1.17				0.33		3780	110	Desmonte	12	Acarreo de desmonte
mié-20-06-12	DIA	21189	VOLQUETE 15M3	7.00	1.17	0.33						1.17				0.33		3780	110	Desmonte	12	Acarreo de desmonte
mié-20-06-12	DIA	21180	VOLQUETE 15M3	6.83	1.17	0.33									1.33	0.33		3780	110	Desmonte	11	Acarreo de desmonte
mié-20-06-12	DIA	21170	VOLQUETE 15M3	7.00	1.17	0.33									1.17	0.33		3780	110	Desmonte	12	Acarreo de desmonte
mié-20-06-12	DIA	1185	EXCAVADORA HYUNDAI ROBEX 500	7.33	1.17	0.33						0.83				0.33		3790	111	Desmonte	160	Carguio de Desmonte
mié-20-06-12	DIA	21203	VOLQUETE 15M3	7.67	1.17	0.33						0.50				0.33		3790	111	Desmonte	18	Acarreo de desmonte

Fecha	Turno	Codigo	Equipo	Hora efectiva	HORAS DISPONIBLES NO TRABAJADAS					HORAS NO TRABAJADAS					Banco	Poligono	Material	Viajes	Actividad		
					Voladura	Charla	Mal clima	Sin frente	Movilizaci on	Int. Vias	Eq. No disponible	Flota incompleta	Falla mecánica	Abast. Combust.						Sin operador	
mié-20-06-12	DIA	21212	VOLQUETE 15M3	7.67	1.17	0.33					0.50				0.33	3790	111	Desmonte	18	Acarreo de desmonte	
mié-20-06-12	DIA	21178	VOLQUETE 15M3	7.33	1.17	0.33					0.83				0.33	3790	111	Desmonte	17	Acarreo de desmonte	
mié-20-06-12	DIA	21176	VOLQUETE 15M3	7.67	1.17	0.33					0.50				0.33	3790	111	Desmonte	18	Acarreo de desmonte	
mié-20-06-12	DIA	21218	VOLQUETE 15M3	7.33	1.17	0.33					0.83				0.33	3790	111	Desmonte	17	Acarreo de desmonte	
mié-20-06-12	DIA	21139	VOLQUETE 15M3	7.33	1.17	0.33					0.83				0.33	3790	111	Desmonte	17	Acarreo de desmonte	
mié-20-06-12	DIA	21230	VOLQUETE 15M3	7.67	1.17	0.33					0.50				0.33	3790	111	Desmonte	18	Acarreo de desmonte	
mié-20-06-12	DIA	21216	VOLQUETE 15M3	7.83	1.17	0.33					0.33				0.33	3790	111	Desmonte	19	Acarreo de desmonte	
mié-20-06-12	DIA	21195	VOLQUETE 15M3	7.67	1.17	0.33					0.50				0.33	3790	111	Desmonte	18	Acarreo de desmonte	
mié-20-06-12	DIA	1240	TRACTOR DE ORUGAS D8T	8.00	1.00	0.33					0.33				0.33			Desmonte		Empuje de desmonte	
mié-20-06-12	DIA	1253	TRACTOR DE ORUGAS D8T	8.33	1.00	0.33					0.33				0.33			Desmonte		Empuje de desmonte	
mié-20-06-12	NOCHE	1175	EXCAVADORA HYUNDAI ROBEX 500	8.83											0.17	3790	111	Desmonte	239	Carguio de Desmonte	
mié-20-06-12	NOCHE	21135	VOLQUETE 15M3	7.83						0.33				0.67	0.17	3790	111	Desmonte	17	Acarreo de desmonte	
mié-20-06-12	NOCHE	21160	VOLQUETE 15M3	8.17										0.67	0.17	3790	111	Desmonte	18	Acarreo de desmonte	
mié-20-06-12	NOCHE	21166	VOLQUETE 15M3	7.83						0.33				0.67	0.17	3790	111	Desmonte	17	Acarreo de desmonte	
mié-20-06-12	NOCHE	21173	VOLQUETE 15M3	7.83						0.33				0.67	0.17	3790	111	Desmonte	17	Acarreo de desmonte	
mié-20-06-12	NOCHE	21189	VOLQUETE 15M3	8.17										0.67	0.17	3790	111	Desmonte	18	Acarreo de desmonte	
mié-20-06-12	NOCHE	21193	VOLQUETE 15M3	8.17										0.67	0.17	3790	111	Desmonte	18	Acarreo de desmonte	
mié-20-06-12	NOCHE	21195	VOLQUETE 15M3	6.83				2.00		2.00				0.67	0.17	3790	111	Desmonte	15	Acarreo de desmonte	
mié-20-06-12	NOCHE	21199	VOLQUETE 15M3	8.17										0.67	0.17	3790	111	Desmonte	18	Acarreo de desmonte	
mié-20-06-12	NOCHE	21201	VOLQUETE 15M3	6.50				2.00		2.00				0.67	0.17	0.33	3790	111	Desmonte	14	Acarreo de desmonte
mié-20-06-12	NOCHE	21203	VOLQUETE 15M3	8.17										0.67	0.17	0.33	3790	111	Desmonte	18	Acarreo de desmonte
mié-20-06-12	NOCHE	21207	VOLQUETE 15M3	7.83						0.33				0.67	0.17	0.33	3790	111	Desmonte	17	Acarreo de desmonte
mié-20-06-12	NOCHE	21212	VOLQUETE 15M3	8.33										0.67	0.17	0.33	3790	111	Desmonte	19	Acarreo de desmonte
mié-20-06-12	NOCHE	21214	VOLQUETE 15M3	7.50							0.33			0.67	0.17	0.33	3790	111	Desmonte	16	Acarreo de desmonte
mié-20-06-12	NOCHE	21218	VOLQUETE 15M3	7.83						0.33				0.67	0.17	0.33	3790	111	Desmonte	17	Acarreo de desmonte
mié-20-06-12	NOCHE	1240	TRACTOR DE ORUGAS D8T	7.50						0.33				0.67	0.33	0.17		Desmonte		Empuje de desmonte	
mié-20-06-12	NOCHE	1171	EXCAVADORA HYUNDAI ROBEX 500	7.83						0.50	0.50			0.17		3790	111	Desmonte	118	Carguio de Desmonte	
mié-20-06-12	NOCHE	21138	VOLQUETE 15M3	7.00						1.00	0.50			0.50		3790	111	Desmonte	11	Acarreo de desmonte	
mié-20-06-12	NOCHE	21174	VOLQUETE 15M3	7.00						1.50	0.50					3790	111	Desmonte	11	Acarreo de desmonte	
mié-20-06-12	NOCHE	21178	VOLQUETE 15M3	7.00						1.50	0.50					3790	111	Desmonte	11	Acarreo de desmonte	
mié-20-06-12	NOCHE	21190	VOLQUETE 15M3	8.00						0.50	0.50					3790	111	Desmonte	13	Acarreo de desmonte	
mié-20-06-12	NOCHE	21191	VOLQUETE 15M3	7.50						0.83	0.50			1.00	0.17	3790	111	Desmonte	12	Acarreo de desmonte	
mié-20-06-12	NOCHE	21204	VOLQUETE 15M3	7.50						0.83	0.50			0.17		3790	111	Desmonte	12	Acarreo de desmonte	
mié-20-06-12	NOCHE	21224	VOLQUETE 15M3	7.50						1.00	0.50					3790	111	Desmonte	12	Acarreo de desmonte	
mié-20-06-12	NOCHE	21227	VOLQUETE 15M3	7.50						1.00	0.50					3790	111	Desmonte	12	Acarreo de desmonte	
mié-20-06-12	NOCHE	21230	VOLQUETE 15M3	8.00						0.50	0.50					3790	111	Desmonte	13	Acarreo de desmonte	
mié-20-06-12	NOCHE	hinc	VOLQUETE 15M3	7.00						1.50	0.50					3790	111	Desmonte	11	Acarreo de desmonte	
mié-20-06-12	NOCHE	1253	TRACTOR DE ORUGAS D8T	8.00				0.33		0.50				0.17				Desmonte		Empuje de desmonte	
jue-21-06-12	DIA	1175	EXCAVADORA HYUNDAI ROBEX 500	7.17	1.50	1.33										3790	111	Desmonte	178	Carguio de Desmonte	
jue-21-06-12	DIA	21207	VOLQUETE 15M3	7.00	1.50	1.33									0.17	3790	111	Desmonte	13	Acarreo de desmonte	
jue-21-06-12	DIA	21139	VOLQUETE 15M3	7.00	1.50	1.33									0.17	3790	111	Desmonte	12	Acarreo de desmonte	
jue-21-06-12	DIA	21135	VOLQUETE 15M3	7.00	1.50	1.33									0.17	3790	111	Desmonte	13	Acarreo de desmonte	
jue-21-06-12	DIA	21201	VOLQUETE 15M3	7.00	1.50	1.33									0.17	3790	111	Desmonte	12	Acarreo de desmonte	
jue-21-06-12	DIA	21173	VOLQUETE 15M3	7.17	1.50	1.33										3790	111	Desmonte	12	Acarreo de desmonte	
jue-21-06-12	DIA	21157	VOLQUETE 15M3	7.17	1.50	1.33										3790	111	Desmonte	13	Acarreo de desmonte	
jue-21-06-12	DIA	21189	VOLQUETE 15M3	7.00	1.50	1.33									0.17	3790	111	Desmonte	13	Acarreo de desmonte	
jue-21-06-12	DIA	21214	VOLQUETE 15M3	7.17	1.50	1.33										3790	111	Desmonte	12	Acarreo de desmonte	
jue-21-06-12	DIA	21218	VOLQUETE 15M3	7.17	1.50	1.33										3790	111	Desmonte	13	Acarreo de desmonte	
jue-21-06-12	DIA	21149	VOLQUETE 15M3	7.17	1.50	1.33										3790	111	Desmonte	13	Acarreo de desmonte	
jue-21-06-12	DIA	21190	VOLQUETE 15M3	7.00	1.50	1.33									0.17	3790	111	Desmonte	13	Acarreo de desmonte	
jue-21-06-12	DIA	21204	VOLQUETE 15M3	7.00	1.50	1.33									0.17	3790	111	Desmonte	12	Acarreo de desmonte	
jue-21-06-12	DIA	21191	VOLQUETE 15M3	7.17	1.50	1.33										3790	111	Desmonte	13	Acarreo de desmonte	
jue-21-06-12	DIA	21212	VOLQUETE 15M3	7.33	1.50	1.33										3790	111	Desmonte	14	Acarreo de desmonte	
jue-21-06-12	DIA	1185	EXCAVADORA HYUNDAI ROBEX 500	7.00	1.50	1.33									0.17	3780	110	Desmonte	124	Carguio de desmonte	
jue-21-06-12	DIA	21227	VOLQUETE 15M3	7.00	1.50	1.33									0.17	3780	110	Desmonte	12	Acarreo de desmonte	
jue-21-06-12	DIA	21160	VOLQUETE 15M3	7.00	1.33	1.33									0.17	3780	110	Desmonte	12	Acarreo de desmonte	
jue-21-06-12	DIA	21203	VOLQUETE 15M3	7.33	1.33	1.33										3780	110	Desmonte	15	Acarreo de desmonte	
jue-21-06-12	DIA	21166	VOLQUETE 15M3	7.33	1.50	1.33										3780	110	Desmonte	15	Acarreo de desmonte	
jue-21-06-12	DIA	21224	VOLQUETE 15M3	4.17	1.50	1.33									0.17	3780	110	Desmonte	8	Acarreo de desmonte	
jue-21-06-12	DIA	21174	VOLQUETE 15M3	7.00	1.50	1.33									0.17	3780	110	Desmonte	12	Acarreo de desmonte	
jue-21-06-12	DIA	21194	VOLQUETE 15M3	7.00	1.50	1.33									0.17	3780	110	Desmonte	12	Acarreo de desmonte	
jue-21-06-12	DIA	21177	VOLQUETE 15M3	7.00	1.50	1.33									0.17	3780	110	Desmonte	12	Acarreo de desmonte	
jue-21-06-12	DIA	21195	VOLQUETE 15M3	7.17	1.50	1.33										3780	110	Desmonte	14	Acarreo de desmonte	
jue-21-06-12	DIA	21193	VOLQUETE 15M3	7.00	1.50	1.33										3780	110	Desmonte	12	Acarreo de desmonte	
jue-21-06-12	DIA	1244	TRACTOR DE ORUGAS D8T	2.00	2.17	1.33								4.67	0.33			Desmonte		Empuje de desmonte	
jue-21-06-12	DIA	1253	TRACTOR DE ORUGAS D8T	4.00	1.67	1.00								3.00	0.33			Desmonte		Empuje de desmonte	
jue-21-06-12	NOCHE	1171	EXCAVADORA HYUNDAI ROBEX 500	7.33		1.00					0.50			0.17		3790	112	Desmonte	149	Carguio de Desmonte	
jue-21-06-12	NOCHE	21174	VOLQUETE 15M3	7.00		1.00					0.50					3790	112	Desmonte	14	Acarreo de desmonte	
jue-21-06-12	NOCHE	21178	VOLQUETE 15M3	7.17		1.00					0.33					3790	112	Desmonte	15	Acarreo de desmonte	

Fecha	Turno	Codigo	Equipo	Hora efectiva	HORAS DISPONIBLES NO TRABAJADAS							HORAS NO TRABAJADAS					Barro	Poligono	Material	Viajes	Actividad		
					Voladura	Charla	Mal clima	Sin frente	Movilizaci on	Int. Vías	Eq. No disponible	Flota incompleta	Falla mecánica	Abast. Combust.	Sin operador								
jue-21-06-12	NOCHE	21189	VOLQUETE 15M3	7.33		1.00					0.17	0.50						3790	112	Desmonte	16	Acarreo de desmonte	
jue-21-06-12	NOCHE	21190	VOLQUETE 15M3	7.17		1.00					0.33	0.50						3790	112	Desmonte	15	Acarreo de desmonte	
jue-21-06-12	NOCHE	21204	VOLQUETE 15M3	7.33		1.00					0.17	0.50						3790	112	Desmonte	16	Acarreo de desmonte	
jue-21-06-12	NOCHE	21214	VOLQUETE 15M3	7.17		1.00					0.33	0.50						3790	112	Desmonte	15	Acarreo de desmonte	
jue-21-06-12	NOCHE	21218	VOLQUETE 15M3	7.00		1.00					0.33	0.50			0.17			3790	112	Desmonte	14	Acarreo de desmonte	
jue-21-06-12	NOCHE	21223	VOLQUETE 15M3	7.33		1.00					0.17	0.50						3790	112	Desmonte	16	Acarreo de desmonte	
jue-21-06-12	NOCHE	21224	VOLQUETE 15M3	6.87		1.00					0.17	0.50			0.67			3790	112	Desmonte	13	Acarreo de desmonte	
jue-21-06-12	NOCHE	21230	VOLQUETE 15M3	7.17		1.00					0.33	0.50						3790	112	Desmonte	15	Acarreo de desmonte	
jue-21-06-12	NOCHE	1240	TRACTOR DE ORUGAS DBT	7.00		1.00		0.33			0.50	0.50			0.17					Desmonte		Empuje de desmonte	
jue-21-06-12	NOCHE	1175	EXCAVADORA HYUNDAI ROBEX 500	7.50		1.00								0.33	0.17			3790	112	Desmonte	216	Carguio de Desmonte	
jue-21-06-12	NOCHE	21135	VOLQUETE 15M3	7.17		1.00					0.50				0.17			3790	112	Desmonte	15	Acarreo de desmonte	
jue-21-06-12	NOCHE	21138	VOLQUETE 15M3	5.33		1.00		2.00			0.50				0.17			3790	112	Desmonte	11	Acarreo de desmonte	
jue-21-06-12	NOCHE	21139	VOLQUETE 15M3	7.83		1.00									0.17			3790	112	Desmonte	17	Acarreo de desmonte	
jue-21-06-12	NOCHE	21149	VOLQUETE 15M3	7.50		1.00					0.33				0.17			3790	112	Desmonte	16	Acarreo de desmonte	
jue-21-06-12	NOCHE	21157	VOLQUETE 15M3	7.83		1.00									0.17			3790	112	Desmonte	17	Acarreo de desmonte	
jue-21-06-12	NOCHE	21160	VOLQUETE 15M3	7.83		1.00									0.17			3790	112	Desmonte	17	Acarreo de desmonte	
jue-21-06-12	NOCHE	21170	VOLQUETE 15M3	7.50		1.00					0.33				0.17			3790	112	Desmonte	16	Acarreo de desmonte	
jue-21-06-12	NOCHE	21193	VOLQUETE 15M3	7.17		1.00					0.50				0.17			3790	112	Desmonte	15	Acarreo de desmonte	
jue-21-06-12	NOCHE	21194	VOLQUETE 15M3	7.50		1.00					0.33				0.17			3790	112	Desmonte	16	Acarreo de desmonte	
jue-21-06-12	NOCHE	21196	VOLQUETE 15M3	7.50		1.00					0.33				0.17			3790	112	Desmonte	16	Acarreo de desmonte	
jue-21-06-12	NOCHE	21199	VOLQUETE 15M3	7.83		1.00									0.17			3790	112	Desmonte	17	Acarreo de desmonte	
jue-21-06-12	NOCHE	21201	VOLQUETE 15M3	7.17		1.00					0.50				0.17			3790	112	Desmonte	15	Acarreo de desmonte	
jue-21-06-12	NOCHE	21207	VOLQUETE 15M3	7.83		1.00									0.17			3790	112	Desmonte	17	Acarreo de desmonte	
jue-21-06-12	NOCHE	1253	TRACTOR DE ORUGAS DBT	7.33		1.00								0.50	0.17					Desmonte		Empuje de desmonte	
jue-21-06-12	NOCHE	HINO	VOLQUETE 15M3	5.33		1.00		2.00			0.50							3790	112	Desmonte	11	Acarreo de desmonte	
vie-22-06-12	DIA	1175	EXCAVADORA HYUNDAI ROBEX 500	8.67		1.00									0.33			3790	112	Desmonte	293	Carguio de Desmonte	
vie-22-06-12	DIA	21190	VOLQUETE 15M3	8.33		1.00							0.33		0.33			3790	112	Desmonte	22	Acarreo de desmonte	
vie-22-06-12	DIA	21135	VOLQUETE 15M3	8.17		1.00							0.50		0.33			3790	112	Desmonte	21	Acarreo de desmonte	
vie-22-06-12	DIA	21173	VOLQUETE 15M3	8.67		1.00									0.33			3790	112	Desmonte	24	Acarreo de desmonte	
vie-22-06-12	DIA	21175	VOLQUETE 15M3	8.17		1.00							0.50		0.33			3790	112	Desmonte	21	Acarreo de desmonte	
vie-22-06-12	DIA	21197	VOLQUETE 15M3	8.17		1.00							0.50		0.33			3790	112	Desmonte	21	Acarreo de desmonte	
vie-22-06-12	DIA	21212	VOLQUETE 15M3	8.17		1.00							0.50		0.33			3790	112	Desmonte	21	Acarreo de desmonte	
vie-22-06-12	DIA	21174	VOLQUETE 15M3	8.67		1.00									0.33			3790	112	Desmonte	24	Acarreo de desmonte	
vie-22-06-12	DIA	21224	VOLQUETE 15M3	8.83		0.83									0.33			3790	112	Desmonte	25	Acarreo de desmonte	
vie-22-06-12	DIA	21218	VOLQUETE 15M3	8.17		1.00							0.50		0.33			3790	112	Desmonte	21	Acarreo de desmonte	
vie-22-06-12	DIA	21223	VOLQUETE 15M3	8.33		1.00							0.33		0.33			3790	112	Desmonte	22	Acarreo de desmonte	
vie-22-06-12	DIA	21230	VOLQUETE 15M3	8.50		1.00							0.17		0.33			3790	112	Desmonte	23	Acarreo de desmonte	
vie-22-06-12	DIA	21149	VOLQUETE 15M3	8.67		0.83							0.17		0.33			3790	112	Desmonte	24	Acarreo de desmonte	
vie-22-06-12	DIA	21195	VOLQUETE 15M3	8.67		0.83							0.17		0.33			3790	112	Desmonte	24	Acarreo de desmonte	
vie-22-06-12	DIA	1171	EXCAVADORA HYUNDAI ROBEX 500	8.33		1.00							0.33		0.33			3790	112	Desmonte	148	Carguio de Desmonte	
vie-22-06-12	DIA	21166	VOLQUETE 15M3	8.33		1.00							0.33		0.33			3790	112	Desmonte	20	Acarreo de desmonte	
vie-22-06-12	DIA	21180	VOLQUETE 15M3	7.00		1.00						1.33			0.33			3790	112	Desmonte	16	Acarreo de desmonte	
vie-22-06-12	DIA	21176	VOLQUETE 15M3	8.33		1.00							0.33		0.33			3790	112	Desmonte	20	Acarreo de desmonte	
vie-22-06-12	DIA	21177	VOLQUETE 15M3	8.17		1.00							0.50		0.33			3790	112	Desmonte	19	Acarreo de desmonte	
vie-22-06-12	DIA	21214	VOLQUETE 15M3	8.17		1.00									0.33			3790	112	Desmonte	19	Acarreo de desmonte	
vie-22-06-12	DIA	21157	VOLQUETE 15M3	8.00		1.00							0.67		0.33			3790	112	Desmonte	18	Acarreo de desmonte	
vie-22-06-12	DIA	21196	VOLQUETE 15M3	8.00		1.00							0.67		0.33			3790	112	Desmonte	18	Acarreo de desmonte	
vie-22-06-12	DIA	21178	VOLQUETE 15M3	8.00		1.00							0.67		0.33			3790	112	Desmonte	18	Acarreo de desmonte	
vie-22-06-12	DIA	1185	EXCAVADORA HYUNDAI ROBEX 500	8.17		1.00							0.50		0.33			3790	112	Desmonte	152	Carguio de Desmonte	
vie-22-06-12	DIA	21203	VOLQUETE 15M3	5.67		0.33						3.00			0.33			3790	112	Desmonte	13	Acarreo de desmonte	
vie-22-06-12	DIA	21204	VOLQUETE 15M3	8.00		1.00							0.67		0.33			3790	112	Desmonte	18	Acarreo de desmonte	
vie-22-06-12	DIA	21170	VOLQUETE 15M3	8.33		1.00							0.33		0.33			3790	112	Desmonte	20	Acarreo de desmonte	
vie-22-06-12	DIA	21199	VOLQUETE 15M3	8.00		1.00							0.67		0.33			3790	112	Desmonte	18	Acarreo de desmonte	
vie-22-06-12	DIA	21166	VOLQUETE 15M3	5.33		1.00							3.33		0.33			3790	112	Desmonte	12	Acarreo de desmonte	
vie-22-06-12	DIA	21191	VOLQUETE 15M3	6.67		1.00							2.00		0.33			3790	112	Desmonte	15	Acarreo de desmonte	
vie-22-06-12	DIA	21194	VOLQUETE 15M3	8.00		1.00							0.67		0.33			3790	112	Desmonte	18	Acarreo de desmonte	
vie-22-06-12	DIA	21207	VOLQUETE 15M3	8.33		1.00							0.33		0.33			3790	112	Desmonte	20	Acarreo de desmonte	
vie-22-06-12	DIA	21139	VOLQUETE 15M3	8.00		1.00							0.67		0.33			3790	112	Desmonte	18	Acarreo de desmonte	
vie-22-06-12	DIA	1240	TRACTOR DE ORUGAS DBT	3.00								1.00								Desmonte		Empuje de desmonte	
vie-22-06-12	DIA	1253	TRACTOR DE ORUGAS DBT	6.40								1.00								Desmonte		Empuje de desmonte	
vie-22-06-12	NOCHE	1175	EXCAVADORA HYUNDAI ROBEX 500	7.00							1.00				0.83		0.17		3790	112	Desmonte	220	Carguio de Desmonte
vie-22-06-12	NOCHE	21160	VOLQUETE 15M3	7.67								1.33						3790	112	Desmonte	16	Acarreo de desmonte	
vie-22-06-12	NOCHE	21178	VOLQUETE 15M3	7.17								1.67			0.17			3790	112	Desmonte	15	Acarreo de desmonte	
vie-22-06-12	NOCHE	21189	VOLQUETE 15M3	7.67								1.33						3790	112	Desmonte	16	Acarreo de desmonte	
vie-22-06-12	NOCHE	21194	VOLQUETE 15M3	7.17								1.67			0.17			3790	112	Desmonte	15	Acarreo de desmonte	
vie-22-06-12	NOCHE	21196	VOLQUETE 15M3	7.67								1.33						3790	112	Desmonte	16	Acarreo de desmonte	
vie-22-06-12	NOCHE	21196	VOLQUETE 15M3	7.67								1.33						3790	112	Desmonte	16	Acarreo de desmonte	
vie-22-06-12	NOCHE	21199	VOLQUETE 15M3	7.67								1.33						3790	112	Desmonte	16	Acarreo de desmonte	
vie-22-06-12	NOCHE	21203	VOLQUETE 15M3	7.67								1.33						3790	112	Desmonte	16	Acarreo de desmonte	

Fecha	Turno	Codigo	Equipo	Hora efectiva	HORAS DISPONIBLES NO TRABAJADAS						HORAS NO TRABAJADAS					Banco	Poligono	Material	Viajes	Actividad			
					Voladura	Charla	Mal clima	Sin frente	Movilizaci on	Int. Vias	Eq. No disponible	Flota incompleta	Falla mecánica	Abast. Combust.	Sin operador								
vie-22-06-12	NOCHE	21207	VOLQUETE 15M3	7.67						1.33						3790	112	Desmonte	16	Acarreo de desmonte			
vie-22-06-12	NOCHE	21212	VOLQUETE 15M3	7.17						1.67						3790	112	Desmonte	15	Acarreo de desmonte			
vie-22-06-12	NOCHE	21216	VOLQUETE 15M3	7.67						1.33						3790	112	Desmonte	16	Acarreo de desmonte			
vie-22-06-12	NOCHE	21223	VOLQUETE 15M3	7.67						1.33						3790	112	Desmonte	16	Acarreo de desmonte			
vie-22-06-12	NOCHE	21224	VOLQUETE 15M3	7.17						1.67						3790	112	Desmonte	15	Acarreo de desmonte			
vie-22-06-12	NOCHE	21227	VOLQUETE 15M3	7.67						1.33						3790	112	Desmonte	16	Acarreo de desmonte			
vie-22-06-12	NOCHE	1253	TRACTOR DE ORUGAS D8T	6.50				2.33												Desmonte	Empuje de desmonte		
vie-22-06-12	NOCHE	1240	TRACTOR DE ORUGAS D8T	7.50																Desmonte	Empuje de desmonte		
vie-22-06-12	NOCHE	1171	EXCAVADORA HYUNDAI ROBEX 500	6.00				1.50										0.83			Desmonte	Empuje de desmonte	
vie-22-06-12	NOCHE	21138	VOLQUETE 15M3	5.67				1.50		1.67											Desmonte	Carguio de Desmonte	
vie-22-06-12	NOCHE	21177	VOLQUETE 15M3	1.33				1.50		0.50												Desmonte	Acarreo de desmonte
vie-22-06-12	NOCHE	21181	VOLQUETE 15M3	4.50				1.50		1.83												Desmonte	Acarreo de desmonte
vie-22-06-12	NOCHE	21193	VOLQUETE 15M3	5.67				1.50		1.67												Desmonte	Acarreo de desmonte
vie-22-06-12	NOCHE	21197	VOLQUETE 15M3	3.67				3.50		1.67												Desmonte	Acarreo de desmonte
vie-22-06-12	NOCHE	21201	VOLQUETE 15M3	5.67				1.50		1.67												Desmonte	Acarreo de desmonte
vie-22-06-12	NOCHE	21204	VOLQUETE 15M3	5.67				1.50		1.67												Desmonte	Acarreo de desmonte
vie-22-06-12	NOCHE	21214	VOLQUETE 15M3	5.67				1.50		1.67												Desmonte	Acarreo de desmonte
vie-22-06-12	NOCHE	21230	VOLQUETE 15M3	6.00				1.50		1.33												Desmonte	Acarreo de desmonte
vie-22-06-12	NOCHE	1185	EXCAVADORA HYUNDAI ROBEX 500	7.17																		Desmonte	Acarreo de desmonte
vie-22-06-12	NOCHE	21135	VOLQUETE 15M3	7.17						0.67												Desmonte	Carguio de Desmonte
vie-22-06-12	NOCHE	21139	VOLQUETE 15M3	7.17						0.67												Desmonte	Acarreo de desmonte
vie-22-06-12	NOCHE	21149	VOLQUETE 15M3	7.17						0.67												Desmonte	Acarreo de desmonte
vie-22-06-12	NOCHE	21157	VOLQUETE 15M3	7.67						0.33												Desmonte	Acarreo de desmonte
vie-22-06-12	NOCHE	21190	VOLQUETE 15M3	7.17						0.67												Desmonte	Acarreo de desmonte
vie-22-06-12	NOCHE	21170	VOLQUETE 15M3	7.67						0.33												Desmonte	Acarreo de desmonte
vie-22-06-12	NOCHE	21173	VOLQUETE 15M3	7.17						0.67												Desmonte	Acarreo de desmonte
vie-22-06-12	NOCHE	21174	VOLQUETE 15M3	7.67						0.33												Desmonte	Acarreo de desmonte
sáb-23-06-12	DIA	1175	EXCAVADORA HYUNDAI ROBEX 500	6.83	0.50	0.33				0.50												Desmonte	Carguio de Desmonte
sáb-23-06-12	DIA	21216	VOLQUETE 15M3	3.50		0.33																Desmonte	Acarreo de desmonte
sáb-23-06-12	DIA	21135	VOLQUETE 15M3	7.17	0.50	0.33				0.33												Desmonte	Acarreo de desmonte
sáb-23-06-12	DIA	21186	VOLQUETE 15M3	6.83	0.50	0.33				0.50												Desmonte	Acarreo de desmonte
sáb-23-06-12	DIA	21224	VOLQUETE 15M3	7.00	0.50	0.33				0.33												Desmonte	Acarreo de desmonte
sáb-23-06-12	DIA	21173	VOLQUETE 15M3	6.67	0.50	0.33				0.67												Desmonte	Acarreo de desmonte
sáb-23-06-12	DIA	21203	VOLQUETE 15M3	6.83	0.50	0.33				0.50												Desmonte	Acarreo de desmonte
sáb-23-06-12	DIA	21174	VOLQUETE 15M3	7.17	0.50	0.33				0.17												Desmonte	Acarreo de desmonte
sáb-23-06-12	DIA	21149	VOLQUETE 15M3	6.83	0.50	0.33				0.50												Desmonte	Acarreo de desmonte
sáb-23-06-12	DIA	21194	VOLQUETE 15M3	6.83	0.50	0.33				0.50												Desmonte	Acarreo de desmonte
sáb-23-06-12	DIA	21196	VOLQUETE 15M3	6.83	0.50	0.33				0.50												Desmonte	Acarreo de desmonte
sáb-23-06-12	DIA	21207	VOLQUETE 15M3	6.83	0.50	0.33				0.50												Desmonte	Acarreo de desmonte
sáb-23-06-12	DIA	21175	VOLQUETE 15M3	7.00	0.50	0.33				0.33												Desmonte	Acarreo de desmonte
sáb-23-06-12	DIA	21178	VOLQUETE 15M3	6.83	0.50	0.33				0.50												Desmonte	Acarreo de desmonte
sáb-23-06-12	DIA	21223	VOLQUETE 15M3	6.83	0.50	0.33				0.50												Desmonte	Acarreo de desmonte
sáb-23-06-12	DIA	1185	EXCAVADORA HYUNDAI ROBEX 500	6.67	0.50	0.33				0.67												Desmonte	Carguio de Desmonte
sáb-23-06-12	DIA	21191	VOLQUETE 15M3	6.83	0.50	0.33				0.50												Desmonte	Acarreo de desmonte
sáb-23-06-12	DIA	21204	VOLQUETE 15M3	6.83	0.50	0.33				0.50												Desmonte	Acarreo de desmonte
sáb-23-06-12	DIA	21160	VOLQUETE 15M3	5.67	0.50	0.33				1.00												Desmonte	Acarreo de desmonte
sáb-23-06-12	DIA	21199	VOLQUETE 15M3	6.83	0.50	0.33				0.50												Desmonte	Acarreo de desmonte
sáb-23-06-12	DIA	21166	VOLQUETE 15M3	6.67	0.50	0.33				0.67												Desmonte	Acarreo de desmonte
sáb-23-06-12	DIA	21170	VOLQUETE 15M3	6.83	0.50	0.33				0.50												Desmonte	Acarreo de desmonte
sáb-23-06-12	DIA	21197	VOLQUETE 15M3	6.67	0.50	0.33				0.67												Desmonte	Acarreo de desmonte
sáb-23-06-12	DIA	21139	VOLQUETE 15M3	6.83	0.50	0.33				0.50												Desmonte	Acarreo de desmonte
sáb-23-06-12	DIA	21189	VOLQUETE 15M3	4.00	0.50	0.33				0.33												Desmonte	Acarreo de desmonte
sáb-23-06-12	DIA	21227	VOLQUETE 15M3	3.50	0.50	0.33				0.33												Desmonte	Acarreo de desmonte
sáb-23-06-12	DIA	1171	EXCAVADORA HYUNDAI ROBEX 500	7.00	0.83	0.33				0.33												Desmonte	Carguio de Desmonte
sáb-23-06-12	DIA	21190	VOLQUETE 15M3	6.67	1.17	0.33				0.33												Desmonte	Acarreo de desmonte
sáb-23-06-12	DIA	21230	VOLQUETE 15M3	6.67	1.17	0.33				0.33												Desmonte	Acarreo de desmonte
sáb-23-06-12	DIA	21157	VOLQUETE 15M3	6.67	1.17	0.33				0.33												Desmonte	Acarreo de desmonte
sáb-23-06-12	DIA	21214	VOLQUETE 15M3	7.00	0.83	0.33				0.33												Desmonte	Acarreo de desmonte
sáb-23-06-12	DIA	21195	VOLQUETE 15M3	7.00	0.83	0.33				0.33												Desmonte	Acarreo de desmonte
sáb-23-06-12	DIA	21176	VOLQUETE 15M3	7.00	0.83	0.33				0.33												Desmonte	Acarreo de desmonte
sáb-23-06-12	DIA	21138	VOLQUETE 15M3	6.67	1.17	0.33				0.33												Desmonte	Acarreo de desmonte
sáb-23-06-12	DIA	21177	VOLQUETE 15M3	6.00	1.83	0.33				0.33												Desmonte	Acarreo de desmonte
sáb-23-06-12	DIA	21201	VOLQUETE 15M3	3.17	0.50	0.33				0.33												Desmonte	Acarreo de desmonte
sáb-23-06-12	DIA	21193	VOLQUETE 15M3	7.00	0.83	0.33				0.33												Desmonte	Acarreo de desmonte
sáb-23-06-12	DIA	1253	TRACTOR DE ORUGAS D8T	4.33																		Desmonte	Empuje de desmonte
sáb-23-06-12	DIA	1253	TRACTOR DE ORUGAS D8T	7.17	0.67	0.33																Desmonte	Empuje de desmonte
lun-25-06-12	DIA	1175	EXCAVADORA HYUNDAI ROBEX 500	8.33	0.67					0.33	0.50											Desmonte	Carguio de desmonte
lun-25-06-12	DIA	1171	EXCAVADORA HYUNDAI ROBEX 500	8.17	0.67					1.00												Desmonte	Carguio de desmonte
lun-25-06-12	DIA	1253	TRACTOR DE ORUGAS D8T	7.67	1.00					0.50												Desmonte	Empuje de desmonte

Fecha	Turno	Codigo	Equipo	Hora efectiva	HORAS DISPONIBLES NO TRABAJADAS					HORAS NO TRABAJADAS					Banco	Poligono	Material	Viajes	Actividad
					Voladura	Charla	Mal clima	Sin frente	Movilizaci on	Int. Vias	Eq. No disponible	Flota incompleta	Falla mecánica	Abast. Cómbus.					
lun-25-08-12	DIA	1240	TRACTOR DE ORUGAS D8T	4.33							0.17							Desmonte	empuje de desmonte
lun-25-08-12	DIA	21135	VOLQUETE 15M3	5.33				3.83			0.33	0.50				3790	112	Desmonte	12 Acarreo de desmonte
lun-25-08-12	DIA	21157	VOLQUETE 15M3	8.50	0.67						0.33	0.50				3790	112	Desmonte	17 Acarreo de desmonte
lun-25-08-12	DIA	21160	VOLQUETE 15M3	8.17	0.67						0.67	0.50				3790	112	Desmonte	17 Acarreo de desmonte
lun-25-08-12	DIA	21188	VOLQUETE 15M3	2.83				6.50				0.50				3790	112	Desmonte	6 Acarreo de desmonte
lun-25-08-12	DIA	21173	VOLQUETE 15M3	4.50	0.67						0.33		4.50			3790	112	Desmonte	9 Acarreo de desmonte
lun-25-08-12	DIA	21178	VOLQUETE 15M3	4.50	0.67						0.33		4.50			3790	112	Desmonte	9 Acarreo de desmonte
lun-25-08-12	DIA	21189	VOLQUETE 15M3	4.00				1.00			0.50		4.50			3790	112	Desmonte	7 Acarreo de desmonte
lun-25-08-12	DIA	21190	VOLQUETE 15M3	8.50	0.67						0.33	0.50				3790	112	Desmonte	17 Acarreo de desmonte
lun-25-08-12	DIA	21191	VOLQUETE 15M3	8.50	0.67						0.33	0.50				3790	112	Desmonte	18 Acarreo de desmonte
lun-25-08-12	DIA	21193	VOLQUETE 15M3	8.17	0.67						0.67	0.50				3790	112	Desmonte	17 Acarreo de desmonte
lun-25-08-12	DIA	21204	VOLQUETE 15M3	3.33				6.00				0.50				3790	112	Desmonte	7 Acarreo de desmonte
lun-25-08-12	DIA	21216	VOLQUETE 15M3	2.67				6.50			0.33	0.50				3790	112	Desmonte	5 Acarreo de desmonte
lun-25-08-12	DIA	21174	VOLQUETE 15M3	7.00				3.00								3790	112	Desmonte	15 Acarreo de desmonte
lun-25-08-12	DIA	21194	VOLQUETE 15M3	4.50				5.33					0.17			3790	112	Desmonte	15 Acarreo de desmonte
lun-25-08-12	DIA	21196	VOLQUETE 15M3	7.83	0.67			1.00					0.17			3790	112	Desmonte	15 Acarreo de desmonte
lun-25-08-12	DIA	21197	VOLQUETE 15M3	8.67	0.67			0.67								3790	112	Desmonte	15 Acarreo de desmonte
lun-25-08-12	DIA	21199	VOLQUETE 15M3	4.17				5.67					0.17			3790	112	Desmonte	15 Acarreo de desmonte
lun-25-08-12	DIA	21201	VOLQUETE 15M3	4.83				5.00					0.17			3790	112	Desmonte	15 Acarreo de desmonte
lun-25-08-12	DIA	21203	VOLQUETE 15M3	3.33				1.67								3790	112	Desmonte	15 Acarreo de desmonte
lun-25-08-12	DIA	21207	VOLQUETE 15M3	8.33	0.67			1.00								3790	112	Desmonte	15 Acarreo de desmonte
lun-25-08-12	DIA	21212	VOLQUETE 15M3	8.67	0.67			0.67								3790	112	Desmonte	15 Acarreo de desmonte
lun-25-08-12	DIA	21214	VOLQUETE 15M3	8.33	0.67			1.00								3790	112	Desmonte	15 Acarreo de desmonte
lun-25-08-12	DIA	21218	VOLQUETE 15M3	1.33				8.67								3790	112	Desmonte	15 Acarreo de desmonte
lun-25-08-12	DIA	21223	VOLQUETE 15M3	8.33	0.67			1.00								3790	112	Desmonte	15 Acarreo de desmonte
lun-25-08-12	DIA	21224	VOLQUETE 15M3	3.00				6.83								3790	112	Desmonte	17 Acarreo de desmonte
lun-25-08-12	DIA	21230	VOLQUETE 15M3	8.33	0.67			1.00						0.17		3790	112	Desmonte	17 Acarreo de desmonte
lun-25-08-12	NOCHE	1175	EXCAVADORA HYUNDAI ROBEX 500	7.33		0.33							0.50	0.33		3790	112	Desmonte	218 Carguio de desmonte
lun-25-08-12	NOCHE	1171	EXCAVADORA HYUNDAI ROBEX 500	7.50		0.33							1.00	0.33		3790	112	Desmonte	141 Carguio de desmonte
lun-25-08-12	NOCHE	1240	TRACTOR DE ORUGAS D8T	4.33		0.33							0.33	0.33				Desmonte	empuje de desmonte
lun-25-08-12	NOCHE	21199	VOLQUETE 15M3	7.00		0.33							0.33	0.50	0.33	3790	112	Desmonte	15 Acarreo de desmonte
lun-25-08-12	NOCHE	21139	VOLQUETE 15M3	7.67		0.33							0.17	0.33	0.33	3790	112	Desmonte	17 Acarreo de desmonte
lun-25-08-12	NOCHE	21166	VOLQUETE 15M3	7.33		0.33							0.50	0.33	0.33	3790	112	Desmonte	16 Acarreo de desmonte
lun-25-08-12	NOCHE	21170	VOLQUETE 15M3	6.33		0.33							0.67	1.17	0.33	3790	112	Desmonte	13 Acarreo de desmonte
lun-25-08-12	NOCHE	21177	VOLQUETE 15M3	7.33		0.33							0.50	0.33	0.33	3790	112	Desmonte	16 Acarreo de desmonte
lun-25-08-12	NOCHE	21135	VOLQUETE 15M3	7.67		0.33							0.17	0.33	0.33	3790	112	Desmonte	17 Acarreo de desmonte
lun-25-08-12	NOCHE	21178	VOLQUETE 15M3	7.33		0.33							0.50	0.33	0.33	3790	112	Desmonte	16 Acarreo de desmonte
lun-25-08-12	NOCHE	21176	VOLQUETE 15M3	7.67		0.33							0.17	0.33	0.33	3790	112	Desmonte	17 Acarreo de desmonte
lun-25-08-12	NOCHE	21229	VOLQUETE 15M3	7.00		0.33							0.83	0.33	0.33	3790	112	Desmonte	15 Acarreo de desmonte
lun-25-08-12	NOCHE	21175	VOLQUETE 15M3	7.33		0.33							0.50	0.33	0.33	3790	112	Desmonte	16 Acarreo de desmonte
lun-25-08-12	NOCHE	21198	VOLQUETE 15M3	7.33		0.33							0.50	0.33	0.33	3790	112	Desmonte	16 Acarreo de desmonte
lun-25-08-12	NOCHE	21194	VOLQUETE 15M3	7.00		0.33							0.50	1.33	0.33	3790	112	Desmonte	13 Acarreo de desmonte
lun-25-08-12	NOCHE	21230	VOLQUETE 15M3	7.00		0.33							0.83	0.33	0.33	3790	112	Desmonte	15 Acarreo de desmonte
lun-25-08-12	NOCHE	21180	VOLQUETE 15M3	7.33		0.33							0.50	0.33	0.33	3790	112	Desmonte	16 Acarreo de desmonte
lun-25-08-12	NOCHE	21204	VOLQUETE 15M3	7.50		0.33							0.33	0.33	0.33	3790	112	Desmonte	16 Acarreo de desmonte
lun-25-08-12	NOCHE	21214	VOLQUETE 15M3	7.00		0.33							0.83	0.33	0.33	3790	112	Desmonte	15 Acarreo de desmonte
lun-25-08-12	NOCHE	21190	VOLQUETE 15M3	7.50		0.33							0.33	0.33	0.33	3790	112	Desmonte	16 Acarreo de desmonte
lun-25-08-12	NOCHE	21157	VOLQUETE 15M3	7.50		0.33							0.33	0.33	0.33	3790	112	Desmonte	16 Acarreo de desmonte
lun-25-08-12	NOCHE	21218	VOLQUETE 15M3	7.00		0.33							0.83	0.33	0.33	3790	112	Desmonte	15 Acarreo de desmonte
lun-25-08-12	NOCHE	21207	VOLQUETE 15M3	6.00		0.33								0.33	0.33	3790	112	Desmonte	12 Acarreo de desmonte
lun-25-08-12	NOCHE	21193	VOLQUETE 15M3	7.50		0.33							0.33	0.33	0.33	3790	112	Desmonte	16 Acarreo de desmonte
lun-25-08-12	NOCHE	21223	VOLQUETE 15M3	7.50		0.33							0.33	0.33	0.33	3790	112	Desmonte	16 Acarreo de desmonte
lun-25-08-12	NOCHE	21203	VOLQUETE 15M3	7.50		0.33							0.33	0.33	0.33	3790	112	Desmonte	16 Acarreo de desmonte
lun-25-08-12	NOCHE	21174	VOLQUETE 15M3	1.50		0.33								0.33	0.33	3790	112	Desmonte	3 Acarreo de desmonte
mar-26-06-12	DIA	1171	EXCAVADORA HYUNDAI ROBEX 500	8.50	1.00									0.17	0.17	3790	112	Desmonte	170 Carguio de desmonte
mar-26-06-12	DIA	1185	EXCAVADORA HYUNDAI ROBEX 500	6.33	1.00							0.17		0.17	0.17	3790	112	Desmonte	169 Carguio de desmonte
mar-26-06-12	DIA	1175	EXCAVADORA HYUNDAI ROBEX 500	7.50	1.00							0.17	0.50	0.17	0.17	3790	112	Desmonte	271 Carguio de desmonte
mar-26-06-12	DIA	1253	TRACTOR DE ORUGAS D8T	8.67	1.00							0.17		0.17	0.17			Desmonte	Empuje de desmonte
mar-26-06-12	DIA	1240	TRACTOR DE ORUGAS D8T	9.00				0.33				0.50		0.17	0.17			Desmonte	Empuje de desmonte
mar-26-06-12	DIA	21170	VOLQUETE 15M3	2.17	1.00						0.33			0.17	0.17	3790	112	Desmonte	7 Acarreo de desmonte
mar-26-06-12	DIA	21175	VOLQUETE 15M3	1.17	1.00						0.33					3790	112	Desmonte	4 Acarreo de desmonte
mar-26-06-12	DIA	21193	VOLQUETE 15M3	8.17	1.00									0.17	0.17	3790	112	Desmonte	19 Acarreo de desmonte
mar-26-06-12	DIA	21194	VOLQUETE 15M3	8.50	1.00											3790	112	Desmonte	19 Acarreo de desmonte
mar-26-06-12	DIA	21195	VOLQUETE 15M3	2.17	1.00						4.33			0.17	0.17	3790	112	Desmonte	7 Acarreo de desmonte
mar-26-06-12	DIA	21196	VOLQUETE 15M3	8.17	1.00						0.17			0.17	0.17	3790	112	Desmonte	19 Acarreo de desmonte
mar-26-06-12	DIA	21197	VOLQUETE 15M3	8.17	1.00						5.33			0.17	0.17	3790	112	Desmonte	19 Acarreo de desmonte
mar-26-06-12	DIA	21199	VOLQUETE 15M3	8.50	1.00						0.33					3790	112	Desmonte	19 Acarreo de desmonte
mar-26-06-12	DIA	21201	VOLQUETE 15M3	7.50	1.00						0.17					3790	112	Desmonte	17 Acarreo de desmonte
mar-26-06-12	DIA	21203	VOLQUETE 15M3	7.50	1.00									0.50	0.17	3790	112	Desmonte	17 Acarreo de desmonte
mar-26-06-12	DIA	21203	VOLQUETE 15M3	7.50	1.00									0.50	0.17	3790	112	Desmonte	17 Acarreo de desmonte

Fecha	Turno	Codigo	Equipo	Hora efectiva	HORAS DISPONIBLES NO TRABAJADAS					HORAS NO TRABAJADAS					Banco	Poligono	Material	Viajes	Actividad	
					Voladura	Charla	Mal clima	Sin frente	Movilizaci on	Int. Vias	Eq. No disponible	Flota Incompleta	Falla mecánica	Abast. Combust						Con Sin operador
mar-26-06-12	DIA	21204	VOLQUETE 15M3	8.50	1.00					0.17						3790	112	Desmonte	19	Acarreo de desmonte
mar-26-06-12	DIA	21171	VOLQUETE 15M3	4.17	1.00					5.33						3790	112	Desmonte	10	Acarreo de desmonte
mar-26-06-12	DIA	21207	VOLQUETE 15M3	8.17	1.00									0.17		3790	112	Desmonte	19	Acarreo de desmonte
mar-26-06-12	DIA	21212	VOLQUETE 15M3	3.17	1.00					0.17						3790	112	Desmonte	8	Acarreo de desmonte
mar-26-06-12	DIA	21214	VOLQUETE 15M3	7.83	1.00									0.33		3790	112	Desmonte	18	Acarreo de desmonte
mar-26-06-12	DIA	21216	VOLQUETE 15M3	8.17	1.00					0.33				0.17		3790	112	Desmonte	19	Acarreo de desmonte
mar-26-06-12	DIA	21218	VOLQUETE 15M3	8.50	1.00					0.17						3790	112	Desmonte	19	Acarreo de desmonte
mar-26-06-12	DIA	21223	VOLQUETE 15M3	8.17	1.00					0.17				0.17		3790	112	Desmonte	19	Acarreo de desmonte
mar-26-06-12	DIA	21227	VOLQUETE 15M3	8.17	1.00									0.17		3790	112	Desmonte	19	Acarreo de desmonte
mar-26-06-12	DIA	21229	VOLQUETE 15M3	3.17	1.00					0.33						3790	112	Desmonte	8	Acarreo de desmonte
mar-26-06-12	DIA	21230	VOLQUETE 15M3	8.50	1.00											3790	112	Desmonte	19	Acarreo de desmonte
mar-26-06-12	DIA	21135	VOLQUETE 15M3	7.67	1.00						0.33			0.17		3790	112	Desmonte	18	Acarreo de desmonte
mar-26-06-12	DIA	21138	VOLQUETE 15M3	7.50	1.00					0.50			0.33			3790	112	Desmonte	17	Acarreo de desmonte
mar-26-06-12	DIA	21157	VOLQUETE 15M3	8.00	0.83					0.50						3790	112	Desmonte	19	Acarreo de desmonte
mar-26-06-12	DIA	21160	VOLQUETE 15M3	7.83	1.00					0.50				0.17		3790	112	Desmonte	19	Acarreo de desmonte
mar-26-06-12	DIA	21166	VOLQUETE 15M3	7.67	1.00					0.17						3790	112	Desmonte	18	Acarreo de desmonte
mar-26-06-12	DIA	21173	VOLQUETE 15M3	8.00	0.83					0.50				0.17		3790	112	Desmonte	19	Acarreo de desmonte
mar-26-06-12	DIA	21174	VOLQUETE 15M3	7.33	1.00					0.50						3790	112	Desmonte	17	Acarreo de desmonte
mar-26-06-12	DIA	21176	VOLQUETE 15M3	7.83	1.00					0.33						3790	112	Desmonte	18	Acarreo de desmonte
mar-26-06-12	DIA	21177	VOLQUETE 15M3	8.00	1.00					1.83						3790	112	Desmonte	19	Acarreo de desmonte
mar-26-06-12	DIA	21178	VOLQUETE 15M3	8.50	0.50					0.83						3790	112	Desmonte	20	Acarreo de desmonte
mar-26-06-12	DIA	21186	VOLQUETE 15M3	8.50	0.50					0.83						3790	112	Desmonte	20	Acarreo de desmonte
mar-26-06-12	DIA	21189	VOLQUETE 15M3	8.50	0.50					0.50						3790	112	Desmonte	21	Acarreo de desmonte
mar-26-06-12	DIA	21190	VOLQUETE 15M3	8.00	0.83					0.50						3790	112	Desmonte	19	Acarreo de desmonte
mar-26-06-12	DIA	21191	VOLQUETE 15M3	8.50	0.50					0.50						3790	112	Desmonte	21	Acarreo de desmonte
mar-26-06-12	DIA	21206	VOLQUETE 15M3	2.00						0.50				7.00		3790	112	Desmonte	6	Acarreo de desmonte
mar-26-06-12	NOCHE	1175	EXCAVADORA HYUNDAI ROBEX 500	7.83		0.33						1.50		0.33		3790	112	Desmonte	189	Carguo de desmonte
mar-26-06-12	NOCHE	1171	EXCAVADORA HYUNDAI ROBEX 500	6.00		0.33						1.33		0.33		3790	112	Desmonte	145	Carguo de desmonte
mar-26-06-12	NOCHE	1240	TRACTOR DE ORUGAS DBT	4.50		0.33						2.83		0.33				Desmonte		Empuje de desmonte
mar-26-06-12	NOCHE	1253	TRACTOR DE ORUGAS DBT	2.50		0.33						8.83		0.33				Desmonte		Empuje de desmonte
mar-26-06-12	NOCHE	21206	VOLQUETE 15M3	5.67		0.33						1.67		0.33		3790	112	Desmonte	13	Acarreo de desmonte
mar-26-06-12	NOCHE	21178	VOLQUETE 15M3	6.00		0.33						1.33		0.33		3790	112	Desmonte	15	Acarreo de desmonte
mar-26-06-12	NOCHE	21191	VOLQUETE 15M3	5.33		0.33						2.00		0.33		3790	112	Desmonte	12	Acarreo de desmonte
mar-26-06-12	NOCHE	21218	VOLQUETE 15M3	5.83		0.33						1.50		0.33		3790	112	Desmonte	14	Acarreo de desmonte
mar-26-06-12	NOCHE	21230	VOLQUETE 15M3	5.67		0.33						1.67		0.33		3790	112	Desmonte	13	Acarreo de desmonte
mar-26-06-12	NOCHE	21228	VOLQUETE 15M3	3.83		0.33							3.50	0.33		3790	112	Desmonte	10	Acarreo de desmonte
mar-26-06-12	NOCHE	21229	VOLQUETE 15M3	5.67		0.33						1.67		0.33		3790	112	Desmonte	13	Acarreo de desmonte
mar-26-06-12	NOCHE	21178	VOLQUETE 15M3	5.67		0.33						1.67		0.33		3790	112	Desmonte	13	Acarreo de desmonte
mar-26-06-12	NOCHE	21214	VOLQUETE 15M3	4.50		0.33						1.00	0.83	0.33		3790	112	Desmonte	11	Acarreo de desmonte
mar-26-06-12	NOCHE	21199	VOLQUETE 15M3	5.33		0.33						2.00		0.33		3790	112	Desmonte	12	Acarreo de desmonte
mar-26-06-12	NOCHE	21193	VOLQUETE 15M3	5.67		0.33						1.67		0.33		3790	112	Desmonte	13	Acarreo de desmonte
mar-26-06-12	NOCHE	21177	VOLQUETE 15M3	3.50		0.33							3.83	0.33		3790	112	Desmonte	9	Acarreo de desmonte
mar-26-06-12	NOCHE	21139	VOLQUETE 15M3	5.67		0.33						1.67		0.33		3790	112	Desmonte	13	Acarreo de desmonte
mar-26-06-12	NOCHE	21173	VOLQUETE 15M3	4.50		0.33						1.00	1.83	0.33		3790	112	Desmonte	11	Acarreo de desmonte
mar-26-06-12	NOCHE	21224	VOLQUETE 15M3	5.67		0.33						1.67		0.33		3790	112	Desmonte	13	Acarreo de desmonte
mar-26-06-12	NOCHE	21196	VOLQUETE 15M3	5.33		0.33						2.00		0.33		3790	112	Desmonte	12	Acarreo de desmonte
mar-26-06-12	NOCHE	21194	VOLQUETE 15M3	5.00		0.33						2.33		0.33		3790	112	Desmonte	11	Acarreo de desmonte
mar-26-06-12	NOCHE	21188	VOLQUETE 15M3	5.33		0.33						2.00		0.33		3790	112	Desmonte	12	Acarreo de desmonte
mar-26-06-12	NOCHE	21170	VOLQUETE 15M3	5.33		0.33						2.00		0.33		3790	112	Desmonte	12	Acarreo de desmonte
mar-26-06-12	NOCHE	21195	VOLQUETE 15M3	5.67		0.33						1.67		0.33		3790	112	Desmonte	15	Acarreo de desmonte
mar-26-06-12	NOCHE	21135	VOLQUETE 15M3	6.17		0.33						1.17		0.33		3790	112	Desmonte	16	Acarreo de desmonte
mar-26-06-12	NOCHE	21203	VOLQUETE 15M3	5.83		0.33						1.50		0.33		3790	112	Desmonte	13	Acarreo de desmonte
mar-26-06-12	NOCHE	21171	VOLQUETE 15M3	1.50		0.33							5.83	0.33		3790	112	Desmonte	5	Acarreo de desmonte
mar-26-06-12	NOCHE	21204	VOLQUETE 15M3	4.50		0.33						2.83		0.33		3790	112	Desmonte	10	Acarreo de desmonte
mar-26-06-12	NOCHE	21190	VOLQUETE 15M3	5.83		0.33						1.50		0.33		3790	112	Desmonte	13	Acarreo de desmonte
mar-26-06-12	NOCHE	21223	VOLQUETE 15M3	5.83		0.33						1.50		0.33		3790	112	Desmonte	13	Acarreo de desmonte
mar-26-06-12	NOCHE	21207	VOLQUETE 15M3	5.83		0.33						1.50		0.33		3790	112	Desmonte	13	Acarreo de desmonte
mie-27-06-12	DIA	1175	EXCAVADORA HYUNDAI ROBEX 500	8.50	1.33						0.50			0.17		3790	112	Desmonte	231	Carguo de desmonte
mie-27-06-12	DIA	1171	EXCAVADORA HYUNDAI ROBEX 500	8.50	1.33						0.50			0.17		3790	112	Desmonte	159	Carguo de desmonte
mie-27-06-12	DIA	1240	TRACTOR DE ORUGAS DBT	8.50				1.33		1.33		0.50		0.17				Desmonte		Empuje de desmonte
mie-27-06-12	DIA	1253	TRACTOR DE ORUGAS DBT	6.50				3.33		3.33		0.50		0.17				Desmonte		Empuje de desmonte
mie-27-06-12	DIA	21138	VOLQUETE 15M3	7.67	1.33					0.50	0.50	0.50				3790	112	Desmonte	14	Acarreo de desmonte
mie-27-06-12	DIA	21149	VOLQUETE 15M3	7.67	1.33					0.50	0.50	0.50				3790	112	Desmonte	14	Acarreo de desmonte
mie-27-06-12	DIA	21157	VOLQUETE 15M3	8.17	1.00					0.33	0.50	0.50				3790	112	Desmonte	16	Acarreo de desmonte
mie-27-06-12	DIA	21160	VOLQUETE 15M3	5.67	0.83						0.50		3.50			3790	112	Desmonte	13	Acarreo de desmonte
mie-27-06-12	DIA	21168	VOLQUETE 15M3	8.50	0.83					0.17	0.50	0.50				3790	112	Desmonte	17	Acarreo de desmonte
mie-27-06-12	DIA	21170	VOLQUETE 15M3	5.17						0.33	0.50		4.50			3790	112	Desmonte	9	Acarreo de desmonte
mie-27-06-12	DIA	21171	VOLQUETE 15M3	7.67	1.33					0.50	0.50	0.50				3790	112	Desmonte	14	Acarreo de desmonte
mie-27-06-12	DIA	21173	VOLQUETE 15M3	8.33	1.00					0.17	0.50	0.50				3790	112	Desmonte	16	Acarreo de desmonte

Fecha	Turno	Codigo	Equipo	Hora efectiva	HORAS DISPONIBLES NO TRABAJADAS						HORAS NO TRABAJADAS						Banco	Poligono	Material	Viajes	Actividad
					Voladura	Charla	Mal clima	Sin frente	Movilizaci on	Int. Vias	Eq. No disponible	Flota incompleta	Falla mecánica	Abast. Combust.	Sin operador	Flota incompleta					
mié-27-06-12	DIA	21176	VOLQUETE 15M3	5.50	1.33					0.50	0.50	0.50	2.00	0.17		3790	112	Desmonte	12	Acarreo de desmonte	
mié-27-06-12	DIA	21177	VOLQUETE 15M3	6.67	1.33					0.50	0.50	0.50		1.00		3790	112	Desmonte	13	Acarreo de desmonte	
mié-27-06-12	DIA	21178	VOLQUETE 15M3	7.50	1.33						0.50	0.50	0.67			3790	112	Desmonte	14	Acarreo de desmonte	
mié-27-06-12	DIA	21189	VOLQUETE 15M3	1.83						0.50	0.50	0.50		1.67		3790	112	Desmonte	12	Acarreo de desmonte	
mié-27-06-12	DIA	21190	VOLQUETE 15M3	9.00	0.50						0.50	0.50				3790	112	Desmonte	18	Acarreo de desmonte	
mié-27-06-12	DIA	21191	VOLQUETE 15M3	7.67	1.33					0.50	0.50	0.50				3790	112	Desmonte	14	Acarreo de desmonte	
mié-27-06-12	DIA	21194	VOLQUETE 15M3	8.00	1.00					0.50	0.50	0.50				3790	112	Desmonte	15	Acarreo de desmonte	
mié-27-06-12	DIA	21195	VOLQUETE 15M3	9.00	0.50						0.50	0.50				3790	112	Desmonte	18	Acarreo de desmonte	
mié-27-06-12	DIA	21199	VOLQUETE 15M3	7.50	1.33					0.50	0.50	0.50		0.17		3790	112	Desmonte	15	Acarreo de desmonte	
mié-27-06-12	DIA	21201	VOLQUETE 15M3	7.83	1.33					0.33	0.50	0.50				3790	112	Desmonte	16	Acarreo de desmonte	
mié-27-06-12	DIA	21204	VOLQUETE 15M3	7.67	1.33					0.50	0.50	0.50				3790	112	Desmonte	15	Acarreo de desmonte	
mié-27-06-12	DIA	21207	VOLQUETE 15M3	7.83	1.17					0.50	0.50	0.50				3790	112	Desmonte	16	Acarreo de desmonte	
mié-27-06-12	DIA	21208	VOLQUETE 15M3	4.33	1.33					0.33	0.50	0.50	4.00			3790	112	Desmonte	6	Acarreo de desmonte	
mié-27-06-12	DIA	21214	VOLQUETE 15M3	9.00	0.50						0.50	0.50				3790	112	Desmonte	19	Acarreo de desmonte	
mié-27-06-12	DIA	21216	VOLQUETE 15M3	7.50	1.33					0.50	0.50	0.50		0.17		3790	112	Desmonte	14	Acarreo de desmonte	
mié-27-06-12	DIA	21224	VOLQUETE 15M3	8.00	1.33					0.17	0.50	0.50				3790	112	Desmonte	16	Acarreo de desmonte	
mié-27-06-12	DIA	21227	VOLQUETE 15M3	9.00	0.50						0.50	0.50				3790	112	Desmonte	18	Acarreo de desmonte	
mié-27-06-12	DIA	21229	VOLQUETE 15M3	6.33						0.33	0.50	0.50		3.17		3790	112	Desmonte	12	Acarreo de desmonte	
mié-27-06-12	DIA	21230	VOLQUETE 15M3	6.83	1.33					0.33	0.50	0.50	1.00			3790	112	Desmonte	12	Acarreo de desmonte	
mié-27-06-12	NOCHE	1175	EXCAVADORA HYUNDAI ROBEX 500	8.00		0.33					0.33			0.33		3790	113	Desmonte	252	Carguio de desmonte	
mié-27-06-12	NOCHE	1171	EXCAVADORA HYUNDAI ROBEX 500	8.17		0.33					0.17			0.33		3790	113	Desmonte	206	Carguio de desmonte	
mié-27-06-12	NOCHE	1240	TRACTOR DE ORUGAS DBT	6.50		0.33					1.83			0.33						Empuje de desmonte	
mié-27-06-12	NOCHE	21228	VOLQUETE 15M3	7.67		0.33					0.67			0.33		3790	113	Desmonte	16	Acarreo de desmonte	
mié-27-06-12	NOCHE	21139	VOLQUETE 15M3	8.00		0.33					0.33			0.33		3790	113	Desmonte	17	Acarreo de desmonte	
mié-27-06-12	NOCHE	21224	VOLQUETE 15M3	8.33		0.33					0.33			0.33		3790	113	Desmonte	18	Acarreo de desmonte	
mié-27-06-12	NOCHE	21190	VOLQUETE 15M3	8.33		0.33					0.33			0.33		3790	113	Desmonte	18	Acarreo de desmonte	
mié-27-06-12	NOCHE	21207	VOLQUETE 15M3	8.00		0.33					0.33			0.33		3790	113	Desmonte	17	Acarreo de desmonte	
mié-27-06-12	NOCHE	21177	VOLQUETE 15M3	7.67		0.33					0.67			0.33		3790	113	Desmonte	18	Acarreo de desmonte	
mié-27-06-12	NOCHE	21193	VOLQUETE 15M3	7.67		0.33					0.67			0.33		3790	113	Desmonte	16	Acarreo de desmonte	
mié-27-06-12	NOCHE	21135	VOLQUETE 15M3	8.50		0.33					0.17			0.17		3790	113	Desmonte	19	Acarreo de desmonte	
mié-27-06-12	NOCHE	21199	VOLQUETE 15M3	7.67		0.33					0.67			0.33		3790	113	Desmonte	16	Acarreo de desmonte	
mié-27-06-12	NOCHE	21191	VOLQUETE 15M3	8.00		0.33					0.33			0.33		3790	113	Desmonte	17	Acarreo de desmonte	
mié-27-06-12	NOCHE	21170	VOLQUETE 15M3	8.00		0.33					0.33			0.33		3790	113	Desmonte	17	Acarreo de desmonte	
mié-27-06-12	NOCHE	21218	VOLQUETE 15M3	7.67		0.33					0.67			0.33		3790	113	Desmonte	16	Acarreo de desmonte	
mié-27-06-12	NOCHE	21204	VOLQUETE 15M3	7.67		0.33					0.67			0.33		3790	113	Desmonte	16	Acarreo de desmonte	
mié-27-06-12	NOCHE	21178	VOLQUETE 15M3	8.00		0.33					0.33			0.33		3790	113	Desmonte	17	Acarreo de desmonte	
mié-27-06-12	NOCHE	21206	VOLQUETE 15M3	7.67		0.33					0.67			0.33		3790	113	Desmonte	16	Acarreo de desmonte	
mié-27-06-12	NOCHE	21174	VOLQUETE 15M3	7.83		0.33					0.50			0.33		3790	113	Desmonte	16	Acarreo de desmonte	
mié-27-06-12	NOCHE	21194	VOLQUETE 15M3	7.83		0.33					0.50			0.33		3790	113	Desmonte	16	Acarreo de desmonte	
mié-27-06-12	NOCHE	21149	VOLQUETE 15M3	7.83		0.33					0.50			0.33		3790	113	Desmonte	16	Acarreo de desmonte	
mié-27-06-12	NOCHE	21214	VOLQUETE 15M3	7.83		0.33					0.50			0.33		3790	113	Desmonte	16	Acarreo de desmonte	
mié-27-06-12	NOCHE	21195	VOLQUETE 15M3	8.50		0.33					0.17			0.17		3790	113	Desmonte	18	Acarreo de desmonte	
mié-27-06-12	NOCHE	21157	VOLQUETE 15M3	8.17		0.33					0.17			0.33		3790	113	Desmonte	17	Acarreo de desmonte	
mié-27-06-12	NOCHE	21196	VOLQUETE 15M3	7.83		0.33					0.50			0.33		3790	113	Desmonte	16	Acarreo de desmonte	
mié-27-06-12	NOCHE	21223	VOLQUETE 15M3	7.83		0.33					0.50			0.33		3790	113	Desmonte	16	Acarreo de desmonte	
mié-27-06-12	NOCHE	21203	VOLQUETE 15M3	7.83		0.33					0.50			0.33		3790	113	Desmonte	16	Acarreo de desmonte	
mié-27-06-12	NOCHE	21178	VOLQUETE 15M3	7.83		0.33					0.50			0.33		3790	113	Desmonte	16	Acarreo de desmonte	
mié-27-06-12	NOCHE	21160	VOLQUETE 15M3	7.83		0.33					0.50			0.33		3790	113	Desmonte	16	Acarreo de desmonte	
mié-27-06-12	NOCHE	21229	VOLQUETE 15M3	6.67		0.33					0.17			0.33		3790	113	Desmonte	14	Acarreo de desmonte	
mié-27-06-12	NOCHE	21208	VOLQUETE 15M3	6.33		0.33					0.33			0.33		3790	113	Desmonte	13	Acarreo de desmonte	
jue-28-06-12	DIA	1175	EXCAVADORA HYUNDAI ROBEX 500	9.33							0.50			0.17		3790	113	Desmonte	309	Carguio de desmonte	
jue-28-06-12	DIA	1171	EXCAVADORA HYUNDAI ROBEX 500	9.33							0.50			0.17		3790	113	Desmonte	223	Carguio de desmonte	
jue-28-06-12	DIA	1185	EXCAVADORA HYUNDAI ROBEX 500	9.50							0.33			0.17		3790	112	Desmonte	191	Carguio de desmonte	
jue-28-06-12	DIA	1253	TRACTOR DE ORUGAS DBT	9.00						0.33	0.50			0.17						Empuje de desmonte	
jue-28-06-12	DIA	1240	TRACTOR DE ORUGAS DBT	7.33						2.00				0.17						Empuje de desmonte	
jue-28-06-12	DIA	21138	VOLQUETE 15M3	9.00						0.33	0.50			0.17		3790	113	Desmonte	18	Acarreo de desmonte	
jue-28-06-12	DIA	21139	VOLQUETE 15M3	9.50						0.17	0.33					3790	113	Desmonte	19	Acarreo de desmonte	
jue-28-06-12	DIA	21149	VOLQUETE 15M3	9.50							0.50					3790	113	Desmonte	25	Acarreo de desmonte	
jue-28-06-12	DIA	21157	VOLQUETE 15M3	9.50							0.33			0.17		3790	113	Desmonte	22	Acarreo de desmonte	
jue-28-06-12	DIA	21160	VOLQUETE 15M3	9.17						0.33	0.50					3790	113	Desmonte	18	Acarreo de desmonte	
jue-28-06-12	DIA	21166	VOLQUETE 15M3	9.50							0.33			0.17		3790	113	Desmonte	23	Acarreo de desmonte	
jue-28-06-12	DIA	21170	VOLQUETE 15M3	9.50							0.50					3790	113	Desmonte	22	Acarreo de desmonte	
jue-28-06-12	DIA	21171	VOLQUETE 15M3	9.33						0.33	0.33					3790	113	Desmonte	19	Acarreo de desmonte	
jue-28-06-12	DIA	21173	VOLQUETE 15M3	9.50							0.33			0.17		3790	113	Desmonte	22	Acarreo de desmonte	
jue-28-06-12	DIA	21174	VOLQUETE 15M3	9.33						0.17	0.50					3790	113	Desmonte	19	Acarreo de desmonte	
jue-28-06-12	DIA	21178	VOLQUETE 15M3	9.50							0.50					3790	113	Desmonte	22	Acarreo de desmonte	
jue-28-06-12	DIA	21189	VOLQUETE 15M3	9.17						0.17	0.50			0.17		3790	113	Desmonte	19	Acarreo de desmonte	
jue-28-06-12	DIA	21190	VOLQUETE 15M3	9.17						0.17	0.50			0.17		3790	113	Desmonte	19	Acarreo de desmonte	
jue-28-06-12	DIA	21191	VOLQUETE 15M3	5.33						4.67					4.50	3790	113	Desmonte	12	Acarreo de desmonte	

Fecha	Turno	Codigo	Equipo	Hora efectiva	HORAS DISPONIBLES NO TRABAJADAS							HORAS NO TRABAJADAS							Banco	Poligono	Material	Viajes	Actividad
					Voladura	Charla	Mal clima	Sin frente	Movilizaci on	Ink. Vias	Eq. No disponible	Flota incompleta	Falla mecánica	Abast. Combust.	Sin operador	Flota incompleta	Falla mecánica	Abast. Combust.					
jue-28-06-12	DIA	21194	VOLQUETE 15M3	9.50							0.50								3790	113	Desmonte	21	Acarreo de desmonte
jue-28-06-12	DIA	21201	VOLQUETE 15M3	4.33							0.17	0.50							3790	113	Desmonte	9	Acarreo de desmonte
jue-28-06-12	DIA	21195	VOLQUETE 15M3	9.67							0.17	0.17							3790	113	Desmonte	20	Acarreo de desmonte
jue-28-06-12	DIA	21197	VOLQUETE 15M3	9.50							0.50	0.50							3790	113	Desmonte	23	Acarreo de desmonte
jue-28-06-12	DIA	21199	VOLQUETE 15M3	9.50							0.50	0.50							3790	113	Desmonte	23	Acarreo de desmonte
jue-28-06-12	DIA	21203	VOLQUETE 15M3	9.33							0.33	0.33							3790	113	Desmonte	19	Acarreo de desmonte
jue-28-06-12	DIA	21204	VOLQUETE 15M3	9.50							0.50	0.50			0.33				3790	113	Desmonte	25	Acarreo de desmonte
jue-28-06-12	DIA	21208	VOLQUETE 15M3	9.00							1.00	1.00							3790	113	Desmonte	18	Acarreo de desmonte
jue-28-06-12	DIA	21212	VOLQUETE 15M3	9.50							0.33	0.33				0.17			3790	113	Desmonte	20	Acarreo de desmonte
jue-28-06-12	DIA	21214	VOLQUETE 15M3	9.33							0.67	0.67							3790	113	Desmonte	19	Acarreo de desmonte
jue-28-06-12	DIA	21216	VOLQUETE 15M3	9.17							0.33	0.33				0.17			3790	113	Desmonte	18	Acarreo de desmonte
jue-28-06-12	DIA	21223	VOLQUETE 15M3	9.33							0.50	0.50				0.17			3790	113	Desmonte	19	Acarreo de desmonte
jue-28-06-12	DIA	21127	VOLQUETE 15M3	9.33							0.33	0.33							3790	113	Desmonte	19	Acarreo de desmonte
jue-28-06-12	DIA	21135	VOLQUETE 15M3	4.83							0.17	0.33							3790	112	Desmonte	10	Acarreo de desmonte
jue-28-06-12	DIA	21178	VOLQUETE 15M3	8.83							0.50	0.50				0.17			3790	112	Desmonte	17	Acarreo de desmonte
jue-28-06-12	DIA	21181	VOLQUETE 15M3	8.83							0.50	0.50				0.17			3790	112	Desmonte	17	Acarreo de desmonte
jue-28-06-12	DIA	21188	VOLQUETE 15M3	9.17							0.17	0.50				0.17			3790	112	Desmonte	18	Acarreo de desmonte
jue-28-06-12	DIA	21193	VOLQUETE 15M3	9.33							0.17	0.33				0.17			3790	112	Desmonte	18	Acarreo de desmonte
jue-28-06-12	DIA	21196	VOLQUETE 15M3	4.83							0.17	0.33							3790	112	Desmonte	10	Acarreo de desmonte
jue-28-06-12	DIA	21207	VOLQUETE 15M3	8.33							0.33	0.50				0.17			3790	112	Desmonte	18	Acarreo de desmonte
jue-28-06-12	DIA	21208	VOLQUETE 15M3	8.83							0.50	0.50				0.17			3790	112	Desmonte	17	Acarreo de desmonte
jue-28-06-12	DIA	21218	VOLQUETE 15M3	9.67							0.17	0.17				0.17			3790	112	Desmonte	21	Acarreo de desmonte
jue-28-06-12	DIA	21224	VOLQUETE 15M3	9.67							0.17	0.17				0.17			3790	112	Desmonte	21	Acarreo de desmonte
jue-28-06-12	DIA	21229	VOLQUETE 15M3	8.83							0.50	0.50				0.17			3790	112	Desmonte	17	Acarreo de desmonte
jue-28-06-12	DIA	21230	VOLQUETE 15M3	3.83							5.67	0.33				0.17			3790	112	Desmonte	9	Acarreo de desmonte
jue-28-06-12	NOCHE	1175	EXCAVADORA HYUNDAI ROBEX 500	5.17		2.00						1.00							3790	113	Desmonte	127	Carguio de desmonte
jue-28-06-12	NOCHE	1171	EXCAVADORA HYUNDAI ROBEX 500	6.33		2.00													3790	113	Desmonte	124	Carguio de desmonte
jue-28-06-12	NOCHE	1185	EXCAVADORA HYUNDAI ROBEX 500	6.33		2.00													3790	112	Desmonte	118	Carguio de desmonte
jue-28-06-12	NOCHE	1239	TRACTOR DE ORUGAS DBT	4.33		2.00									0.33								Empuje de desmonte
jue-28-06-12	NOCHE	1253	TRACTOR DE ORUGAS DBT	2.00		2.00									3.17	0.17							Empuje de desmonte
jue-28-06-12	NOCHE	1247	TRACTOR DE ORUGAS DBT	3.33		2.00									1.00	0.33							Empuje de desmonte
jue-28-06-12	NOCHE	21201	VOLQUETE 15M3	6.50		2.00													3790	113	Desmonte	10	Acarreo de desmonte
jue-28-06-12	NOCHE	21214	VOLQUETE 15M3	5.50		2.00										0.33			3790	113	Desmonte	9	Acarreo de desmonte
jue-28-06-12	NOCHE	21203	VOLQUETE 15M3	6.00		2.00										0.33			3790	113	Desmonte	10	Acarreo de desmonte
jue-28-06-12	NOCHE	21204	VOLQUETE 15M3	5.50		2.00										0.33			3790	113	Desmonte	9	Acarreo de desmonte
jue-28-06-12	NOCHE	21191	VOLQUETE 15M3	6.00		2.00										0.33			3790	113	Desmonte	10	Acarreo de desmonte
jue-28-06-12	NOCHE	21216	VOLQUETE 15M3	6.00		2.00										0.33			3790	113	Desmonte	10	Acarreo de desmonte
jue-28-06-12	NOCHE	21194	VOLQUETE 15M3	5.50		2.00										0.33			3790	113	Desmonte	9	Acarreo de desmonte
jue-28-06-12	NOCHE	21160	VOLQUETE 15M3	6.00		2.00										0.33			3790	113	Desmonte	10	Acarreo de desmonte
jue-28-06-12	NOCHE	21224	VOLQUETE 15M3	6.00		2.00										0.33			3790	113	Desmonte	10	Acarreo de desmonte
jue-28-06-12	NOCHE	21229	VOLQUETE 15M3	6.00		2.00										0.33			3790	113	Desmonte	10	Acarreo de desmonte
jue-28-06-12	NOCHE	21227	VOLQUETE 15M3	6.00		2.00										0.33			3790	113	Desmonte	10	Acarreo de desmonte
jue-28-06-12	NOCHE	21174	VOLQUETE 15M3	6.00		2.00										0.33			3790	113	Desmonte	10	Acarreo de desmonte
jue-28-06-12	NOCHE	21178	VOLQUETE 15M3	6.00		2.00										0.33			3790	113	Desmonte	10	Acarreo de desmonte
jue-28-06-12	NOCHE	21196	VOLQUETE 15M3	6.17		2.00										0.17			3790	113	Desmonte	11	Acarreo de desmonte
jue-28-06-12	NOCHE	21206	VOLQUETE 15M3	6.17		2.00										0.17			3790	113	Desmonte	11	Acarreo de desmonte
jue-28-06-12	NOCHE	21193	VOLQUETE 15M3	6.17		2.00										0.17			3790	113	Desmonte	11	Acarreo de desmonte
jue-28-06-12	NOCHE	21198	VOLQUETE 15M3	6.17		2.00										0.17			3790	113	Desmonte	11	Acarreo de desmonte
jue-28-06-12	NOCHE	21170	VOLQUETE 15M3	6.17		2.00										0.17			3790	113	Desmonte	11	Acarreo de desmonte
jue-28-06-12	NOCHE	21218	VOLQUETE 15M3	6.17		2.00										0.17			3790	113	Desmonte	11	Acarreo de desmonte
jue-28-06-12	NOCHE	21166	VOLQUETE 15M3	6.50		2.00										0.17			3790	113	Desmonte	12	Acarreo de desmonte
jue-28-06-12	NOCHE	21157	VOLQUETE 15M3	6.17		2.00										0.17			3790	113	Desmonte	11	Acarreo de desmonte
jue-28-06-12	NOCHE	21212	VOLQUETE 15M3	6.17		2.00										0.17			3790	113	Desmonte	11	Acarreo de desmonte
jue-28-06-12	NOCHE	21190	VOLQUETE 15M3	6.33		2.00										0.17			3790	113	Desmonte	12	Acarreo de desmonte
jue-28-06-12	NOCHE	21223	VOLQUETE 15M3	6.33		2.00										0.17			3790	113	Desmonte	12	Acarreo de desmonte
jue-28-06-12	NOCHE	21149	VOLQUETE 15M3	6.17		2.00										0.17			3790	112	Desmonte	11	Acarreo de desmonte
jue-28-06-12	NOCHE	21139	VOLQUETE 15M3	6.17		2.00										0.17			3790	112	Desmonte	11	Acarreo de desmonte
jue-28-06-12	NOCHE	21138	VOLQUETE 15M3	6.17		2.00										0.17			3790	112	Desmonte	11	Acarreo de desmonte
jue-28-06-12	NOCHE	21207	VOLQUETE 15M3	5.67		2.00										0.17			3790	112	Desmonte	10	Acarreo de desmonte
jue-28-06-12	NOCHE	21199	VOLQUETE 15M3	5.67		2.00										0.17			3790	112	Desmonte	10	Acarreo de desmonte
jue-28-06-12	NOCHE	21173	VOLQUETE 15M3	5.67		2.00										0.17			3790	112	Desmonte	10	Acarreo de desmonte
jue-28-06-12	NOCHE	21230	VOLQUETE 15M3	6.17		2.00										0.17			3790	112	Desmonte	11	Acarreo de desmonte
jue-28-06-12	NOCHE	21135	VOLQUETE 15M3	6.33		2.00										0.17			3790	112	Desmonte	12	Acarreo de desmonte
jue-28-06-12	NOCHE	21178	VOLQUETE 15M3	6.33		2.00										0.17			3790	112	Desmonte	12	Acarreo de desmonte
jue-28-06-12	NOCHE	21189	VOLQUETE 15M3	5.67		2.00										0.17			3790	112	Desmonte	10	Acarreo de desmonte
jue-28-06-12	NOCHE	21181	VOLQUETE 15M3	5.67		2.00										0.17			3790	112	Desmonte	10	Acarreo de desmonte
vie-29-06-12	DIA	1171	EXCAVADORA HYUNDAI ROBEX 500	8.83								0.33	0.50						3790	113	Desmonte	203	Carguio de desmonte
vie-29-06-12	DIA	1185	EXCAVADORA HYUNDAI ROBEX 500	8.67									0.50	0.67					3790	112	Desmonte	205	Carguio de desmonte
vie-29-06-12	DIA	1175	EXCAVADORA HYUNDAI ROBEX 500	9.33															3790	113	Desmonte	318	Carguio de desmonte

Fecha	Turno	Codigo	Equipo	Hora efectiva	HORAS DISPONIBLES NO TRABAJADAS					HORAS NO TRABAJADAS					Banco	Poligono	Material	Viajes	Actividad
					Voladura	Charla	Mal clima	Sin frente	Movilizaci on	Int. Vias	Eq. No disponible	Flota incompleta	Falla mecánica	Abast. Combust.					
vie-29-06-12	DIA	1253	TRACTOR DE ORUGAS DBT	8.17							0.33	0.50		0.17				Desmonte	Empuje de desmonte
vie-29-06-12	DIA	1240	TRACTOR DE ORUGAS DBT	8.00				1.33			0.50			0.17				Desmonte	Empuje de desmonte
vie-29-06-12	DIA	21160	VOLQUETE 15M3	9.00						0.50	0.33			0.17		3790	113	Desmonte	21 Acarreo de desmonte
vie-29-06-12	DIA	21177	VOLQUETE 15M3	5.00						0.50	0.33		4.00	0.17		3790	113	Desmonte	11 Acarreo de desmonte
vie-29-06-12	DIA	21193	VOLQUETE 15M3	9.00						0.50	0.33			0.17		3790	113	Desmonte	21 Acarreo de desmonte
vie-29-06-12	DIA	21194	VOLQUETE 15M3	9.67							0.17			0.17		3790	113	Desmonte	23 Acarreo de desmonte
vie-29-06-12	DIA	21198	VOLQUETE 15M3	9.00						0.50	0.33			0.17		3790	113	Desmonte	21 Acarreo de desmonte
vie-29-06-12	DIA	21201	VOLQUETE 15M3	9.00						0.50	0.33			0.17		3790	113	Desmonte	21 Acarreo de desmonte
vie-29-06-12	DIA	21206	VOLQUETE 15M3	9.00						0.50	0.33			0.17		3790	113	Desmonte	21 Acarreo de desmonte
vie-29-06-12	DIA	21212	VOLQUETE 15M3	9.33						0.33	0.33					3790	113	Desmonte	22 Acarreo de desmonte
vie-29-06-12	DIA	21214	VOLQUETE 15M3	9.00						0.50	0.33			0.17		3790	113	Desmonte	21 Acarreo de desmonte
vie-29-06-12	DIA	21218	VOLQUETE 15M3	9.00						0.50	0.33			0.17		3790	113	Desmonte	21 Acarreo de desmonte
vie-29-06-12	DIA	21139	VOLQUETE 15M3	9.00						0.50	0.33			0.17		3790	112	Desmonte	21 Acarreo de desmonte
vie-29-06-12	DIA	21157	VOLQUETE 15M3	9.00						0.50	0.33			0.17		3790	112	Desmonte	21 Acarreo de desmonte
vie-29-06-12	DIA	21170	VOLQUETE 15M3	9.00						0.50	0.33			0.17		3790	112	Desmonte	21 Acarreo de desmonte
vie-29-06-12	DIA	21186	VOLQUETE 15M3	5.83						0.50				0.17		3790	112	Desmonte	21 Acarreo de desmonte
vie-29-06-12	DIA	21195	VOLQUETE 15M3	9.00						0.50	0.33		3.50	0.17		3790	112	Desmonte	16 Acarreo de desmonte
vie-29-06-12	DIA	21197	VOLQUETE 15M3	9.00						0.50	0.33			0.17		3790	112	Desmonte	21 Acarreo de desmonte
vie-29-06-12	DIA	21203	VOLQUETE 15M3	9.00						0.50	0.33			0.17		3790	112	Desmonte	21 Acarreo de desmonte
vie-29-06-12	DIA	21208	VOLQUETE 15M3	9.00						0.50	0.33			0.17		3790	112	Desmonte	21 Acarreo de desmonte
vie-29-06-12	DIA	21216	VOLQUETE 15M3	9.00						0.50	0.33			0.17		3790	112	Desmonte	21 Acarreo de desmonte
vie-29-06-12	DIA	21230	VOLQUETE 15M3	9.00						0.50	0.33			0.17		3790	112	Desmonte	21 Acarreo de desmonte
vie-29-06-12	DIA	21135	VOLQUETE 15M3	9.17						0.33	0.50					3790	113	Desmonte	20 Acarreo de desmonte
vie-29-06-12	DIA	21138	VOLQUETE 15M3	9.17							0.33		0.33	0.17		3790	113	Desmonte	22 Acarreo de desmonte
vie-29-06-12	DIA	21149	VOLQUETE 15M3	9.33						0.17	0.50					3790	113	Desmonte	20 Acarreo de desmonte
vie-29-06-12	DIA	21166	VOLQUETE 15M3	9.33						0.17	0.33			0.17		3790	113	Desmonte	23 Acarreo de desmonte
vie-29-06-12	DIA	21173	VOLQUETE 15M3	8.17						0.17	0.50		1.00	0.17		3790	113	Desmonte	17 Acarreo de desmonte
vie-29-06-12	DIA	21176	VOLQUETE 15M3	8.83						0.50	0.50			0.17		3790	113	Desmonte	19 Acarreo de desmonte
vie-29-06-12	DIA	21178	VOLQUETE 15M3	9.50							0.50					3790	113	Desmonte	24 Acarreo de desmonte
vie-29-06-12	DIA	21181	VOLQUETE 15M3	9.33						0.33	0.17			0.17		3790	113	Desmonte	19 Acarreo de desmonte
vie-29-06-12	DIA	21189	VOLQUETE 15M3	9.50							0.33			0.17		3790	113	Desmonte	22 Acarreo de desmonte
vie-29-06-12	DIA	21190	VOLQUETE 15M3	9.33						0.17	0.50					3790	113	Desmonte	19 Acarreo de desmonte
vie-29-06-12	DIA	21191	VOLQUETE 15M3	9.50							0.33			0.17		3790	113	Desmonte	23 Acarreo de desmonte
vie-29-06-12	DIA	21204	VOLQUETE 15M3	9.50						0.17	0.33					3790	113	Desmonte	23 Acarreo de desmonte
vie-29-06-12	DIA	21207	VOLQUETE 15M3	9.50						0.17	0.33					3790	113	Desmonte	20 Acarreo de desmonte
vie-29-06-12	DIA	21223	VOLQUETE 15M3	9.50						0.17	0.17			0.17		3790	113	Desmonte	24 Acarreo de desmonte
vie-29-06-12	DIA	21127	VOLQUETE 15M3	9.50						0.17	0.33					3790	113	Desmonte	23 Acarreo de desmonte
vie-29-06-12	NOCHE	1175	EXCAVADORA HYUNDAI ROBEX 500	6.67									1.17			3790	113	Desmonte	191 Carguio de desmonte
vie-29-06-12	NOCHE	1171	EXCAVADORA HYUNDAI ROBEX 500	6.83									1.00			3790	113	Desmonte	110 Carguio de desmonte
vie-29-06-12	NOCHE	1185	EXCAVADORA HYUNDAI ROBEX 500	6.00									1.83			3790	112	Desmonte	117 Carguio de desmonte
vie-29-06-12	NOCHE	1234	TRACTOR DE ORUGAS DBT	5.50									2.33					Desmonte	Empuje de desmonte
vie-29-06-12	NOCHE	1253	TRACTOR DE ORUGAS DBT	6.00									1.83					Desmonte	Empuje de desmonte
vie-29-06-12	NOCHE	21190	VOLQUETE 15M3	6.83									1.00			3790	113	Desmonte	18 Acarreo de desmonte
vie-29-06-12	NOCHE	21212	VOLQUETE 15M3	7.17									0.67			3790	113	Desmonte	17 Acarreo de desmonte
vie-29-06-12	NOCHE	21189	VOLQUETE 15M3	6.50									1.33			3790	113	Desmonte	15 Acarreo de desmonte
vie-29-06-12	NOCHE	21223	VOLQUETE 15M3	7.17									0.67			3790	113	Desmonte	17 Acarreo de desmonte
vie-29-06-12	NOCHE	21177	VOLQUETE 15M3	6.83									1.00			3790	113	Desmonte	16 Acarreo de desmonte
vie-29-06-12	NOCHE	21135	VOLQUETE 15M3	7.17									0.67			3790	113	Desmonte	17 Acarreo de desmonte
vie-29-06-12	NOCHE	21230	VOLQUETE 15M3	6.50									1.33			3790	113	Desmonte	15 Acarreo de desmonte
vie-29-06-12	NOCHE	21191	VOLQUETE 15M3	6.83									1.00			3790	113	Desmonte	16 Acarreo de desmonte
vie-29-06-12	NOCHE	21214	VOLQUETE 15M3	5.00								2.00	0.83			3790	113	Desmonte	11 Acarreo de desmonte
vie-29-06-12	NOCHE	21203	VOLQUETE 15M3	2.00									5.83			3790	113	Desmonte	4 Acarreo de desmonte
vie-29-06-12	NOCHE	21224	VOLQUETE 15M3	7.17									0.67			3790	113	Desmonte	17 Acarreo de desmonte
vie-29-06-12	NOCHE	21195	VOLQUETE 15M3	6.50									1.33			3790	113	Desmonte	15 Acarreo de desmonte
vie-29-06-12	NOCHE	21216	VOLQUETE 15M3	6.50									1.33			3790	113	Desmonte	15 Acarreo de desmonte
vie-29-06-12	NOCHE	21204	VOLQUETE 15M3	7.00									0.83			3790	113	Desmonte	16 Acarreo de desmonte
vie-29-06-12	NOCHE	21181	VOLQUETE 15M3	6.67									1.17			3790	113	Desmonte	15 Acarreo de desmonte
vie-29-06-12	NOCHE	21206	VOLQUETE 15M3	6.67									1.17			3790	113	Desmonte	15 Acarreo de desmonte
vie-29-06-12	NOCHE	21194	VOLQUETE 15M3	7.00									0.83			3790	113	Desmonte	16 Acarreo de desmonte
vie-29-06-12	NOCHE	21196	VOLQUETE 15M3	7.00									0.83			3790	113	Desmonte	16 Acarreo de desmonte
vie-29-06-12	NOCHE	21160	VOLQUETE 15M3	7.17									0.67			3790	113	Desmonte	17 Acarreo de desmonte
vie-29-06-12	NOCHE	21199	VOLQUETE 15M3	6.67									1.17			3790	113	Desmonte	15 Acarreo de desmonte
vie-29-06-12	NOCHE	21170	VOLQUETE 15M3	6.83									1.00			3790	112	Desmonte	16 Acarreo de desmonte
vie-29-06-12	NOCHE	21207	VOLQUETE 15M3	6.00								1.00	0.83			3790	112	Desmonte	14 Acarreo de desmonte
vie-29-06-12	NOCHE	21173	VOLQUETE 15M3	6.83									1.00			3790	112	Desmonte	16 Acarreo de desmonte
vie-29-06-12	NOCHE	21193	VOLQUETE 15M3	6.50									1.33			3790	112	Desmonte	15 Acarreo de desmonte
vie-29-06-12	NOCHE	21157	VOLQUETE 15M3	6.50									1.33			3790	112	Desmonte	15 Acarreo de desmonte
vie-29-06-12	NOCHE	21201	VOLQUETE 15M3	6.83									1.00			3790	112	Desmonte	16 Acarreo de desmonte
vie-29-06-12	NOCHE	21228	VOLQUETE 15M3	4.67									3.17			3790	112	Desmonte	10 Acarreo de desmonte

Fecha	Turno	Codigo	Equipo	Hora efectiva	HORAS DISPONIBLES NO TRABAJADAS					HORAS NO TRABAJADAS					Banco	Poligono	Material	Viajes	Actividad					
					Voladura	Charla	Mal clima	Sin frente	Mobilización	Int. Vias	Eq. No disponible	Flota incompleta	Falla mecánica	Abast. Combust.						Sin operador				
vie-29-06-12	NOCHE	21178	VOLQUETE 15M3	6.50		0.33							1.33				0.33		3790	112	Desmonte	15	Acarreo de desmonte	
sáb-30-06-12	DIA	1175	EXCAVADORA HYUNDAI ROBEX 500	6.83	1.00												0.17		3790	113	Desmonte	225	Carguio de desmonte	
sáb-30-06-12	DIA	1185	EXCAVADORA HYUNDAI ROBEX 500	5.83	1.00			1.00									0.17		3790	113	Desmonte	96	Carguio de desmonte	
sáb-30-06-12	DIA	1171	EXCAVADORA HYUNDAI ROBEX 500	6.50	1.00			0.33				0.33					0.17		3790	112	Desmonte	123	Carguio de desmonte	
sáb-30-06-12	DIA	1240	TRACTOR DE ORUGAS D8T	6.00	1.83												0.17						Empuje de desmonte	
sáb-30-06-12	DIA	1253	TRACTOR DE ORUGAS D8T	6.00	1.83												0.17						Empuje de desmonte	
sáb-30-06-12	DIA	21135	VOLQUETE 15M3	6.87	1.00					0.33								3790	113	Desmonte		14	Acarreo de desmonte	
sáb-30-06-12	DIA	21170	VOLQUETE 15M3	6.67	1.00					0.33								3790	113	Desmonte		14	Acarreo de desmonte	
sáb-30-06-12	DIA	21171	VOLQUETE 15M3	6.67	1.00					0.33								3790	113	Desmonte		14	Acarreo de desmonte	
sáb-30-06-12	DIA	21178	VOLQUETE 15M3	6.67	1.00					0.17							0.17		3790	113	Desmonte		14	Acarreo de desmonte
sáb-30-06-12	DIA	21178	VOLQUETE 15M3	7.00	0.83					0.17								3790	113	Desmonte		15	Acarreo de desmonte	
sáb-30-06-12	DIA	21181	VOLQUETE 15M3	6.67	1.00					0.33								3790	113	Desmonte		14	Acarreo de desmonte	
sáb-30-06-12	DIA	21190	VOLQUETE 15M3	6.67	1.00					0.33								3790	113	Desmonte		14	Acarreo de desmonte	
sáb-30-06-12	DIA	21191	VOLQUETE 15M3	6.67	1.00					0.33								3790	113	Desmonte		14	Acarreo de desmonte	
sáb-30-06-12	DIA	21196	VOLQUETE 15M3	6.67	1.00					0.33								3790	113	Desmonte		14	Acarreo de desmonte	
sáb-30-06-12	DIA	21197	VOLQUETE 15M3	6.67	1.00					0.33								3790	113	Desmonte		14	Acarreo de desmonte	
sáb-30-06-12	DIA	21199	VOLQUETE 15M3	6.67	1.00					0.33								3790	113	Desmonte		14	Acarreo de desmonte	
sáb-30-06-12	DIA	21204	VOLQUETE 15M3	6.67	1.00					0.33								3790	113	Desmonte		14	Acarreo de desmonte	
sáb-30-06-12	DIA	21206	VOLQUETE 15M3	6.67	1.00					0.33								3790	113	Desmonte		14	Acarreo de desmonte	
sáb-30-06-12	DIA	21207	VOLQUETE 15M3	7.00	0.83					0.17								3790	113	Desmonte		15	Acarreo de desmonte	
sáb-30-06-12	DIA	21223	VOLQUETE 15M3	6.67	1.00					0.33								3790	113	Desmonte		14	Acarreo de desmonte	
sáb-30-06-12	DIA	21229	VOLQUETE 15M3	6.50	1.00					0.50								3790	113	Desmonte		13	Acarreo de desmonte	
sáb-30-06-12	DIA	21138	VOLQUETE 15M3	4.17	1.00			1.83						0.33		0.17		3790	113	Desmonte		7	Acarreo de desmonte	
sáb-30-06-12	DIA	21139	VOLQUETE 15M3	5.17	1.00			1.83										3790	113	Desmonte		9	Acarreo de desmonte	
sáb-30-06-12	DIA	21149	VOLQUETE 15M3	5.17	1.00			1.83										3790	113	Desmonte		9	Acarreo de desmonte	
sáb-30-06-12	DIA	21157	VOLQUETE 15M3	5.17	1.00			1.83										3790	113	Desmonte		9	Acarreo de desmonte	
sáb-30-06-12	DIA	21174	VOLQUETE 15M3	4.67	1.00			1.83										3790	113	Desmonte		8	Acarreo de desmonte	
sáb-30-06-12	DIA	21177	VOLQUETE 15M3	4.67	1.00			1.83										3790	113	Desmonte		8	Acarreo de desmonte	
sáb-30-06-12	DIA	21194	VOLQUETE 15M3	5.17	1.00			1.83										3790	113	Desmonte		9	Acarreo de desmonte	
sáb-30-06-12	DIA	21195	VOLQUETE 15M3	4.67	1.00			1.83										3790	113	Desmonte		8	Acarreo de desmonte	
sáb-30-06-12	DIA	21212	VOLQUETE 15M3	5.17	1.00			1.83										3790	113	Desmonte		9	Acarreo de desmonte	
sáb-30-06-12	DIA	21214	VOLQUETE 15M3	2.33	1.00			1.83					2.17	0.17				3790	113	Desmonte		4	Acarreo de desmonte	
sáb-30-06-12	DIA	21218	VOLQUETE 15M3	5.17	1.00			1.83										3790	113	Desmonte		9	Acarreo de desmonte	
sáb-30-06-12	DIA	21230	VOLQUETE 15M3	4.17	1.00			1.83					0.33	0.17				3790	113	Desmonte		7	Acarreo de desmonte	
sáb-30-06-12	DIA	21160	VOLQUETE 15M3	6.83	1.00			0.17										3790	112	Desmonte		12	Acarreo de desmonte	
sáb-30-06-12	DIA	21166	VOLQUETE 15M3	6.83	1.00			0.17										3790	112	Desmonte		12	Acarreo de desmonte	
sáb-30-06-12	DIA	21173	VOLQUETE 15M3	6.33	1.00			0.67										3790	112	Desmonte		11	Acarreo de desmonte	
sáb-30-06-12	DIA	21186	VOLQUETE 15M3	6.33	1.00			0.67										3790	112	Desmonte		11	Acarreo de desmonte	
sáb-30-06-12	DIA	21189	VOLQUETE 15M3	6.33	1.00			0.67										3790	112	Desmonte		11	Acarreo de desmonte	
sáb-30-06-12	DIA	21193	VOLQUETE 15M3	6.83	1.00			0.17										3790	112	Desmonte		12	Acarreo de desmonte	
sáb-30-06-12	DIA	21201	VOLQUETE 15M3	6.33	1.00			0.67										3790	112	Desmonte		11	Acarreo de desmonte	
sáb-30-06-12	DIA	21203	VOLQUETE 15M3	5.17	1.00			0.50					0.33					3790	112	Desmonte		9	Acarreo de desmonte	
sáb-30-06-12	DIA	21208	VOLQUETE 15M3	6.33	1.00			0.67										3790	112	Desmonte		11	Acarreo de desmonte	
sáb-30-06-12	DIA	21216	VOLQUETE 15M3	6.33	1.00			0.67										3790	112	Desmonte		11	Acarreo de desmonte	
sáb-30-06-12	DIA	21227	VOLQUETE 15M3	6.83	1.00			0.17										3790	112	Desmonte		12	Acarreo de desmonte	
lun-02-07-12	DIA	1175	EXCAVADORA HYUNDAI ROBEX 500	8.33		0.33							1.00				0.33	3790	113	Desmonte		191	Carguio de desmonte	
lun-02-07-12	DIA	1185	EXCAVADORA HYUNDAI ROBEX 500	6.00		0.33											0.33	3790	113	Desmonte		109	Carguio de desmonte	
lun-02-07-12	DIA	1240	TRACTOR DE ORUGAS D8T	4.00		0.33							5.33				0.33						Empuje de desmonte	
lun-02-07-12	DIA	1253	TRACTOR DE ORUGAS D8T	5.00		0.33							4.33				0.33						Empuje de desmonte	
lun-02-07-12	DIA	21197	VOLQUETE 15M3	8.17		0.33							1.17				0.33	3790	113	Desmonte		19	Acarreo de desmonte	
lun-02-07-12	DIA	21212	VOLQUETE 15M3	7.17		0.33							2.17				0.33	3790	113	Desmonte		14	Acarreo de desmonte	
lun-02-07-12	DIA	21230	VOLQUETE 15M3	7.50		0.33							1.83				0.33	3790	113	Desmonte		15	Acarreo de desmonte	
lun-02-07-12	DIA	21139	VOLQUETE 15M3	6.00		0.33						1.50	1.83				0.33	3790	113	Desmonte		12	Acarreo de desmonte	
lun-02-07-12	DIA	21201	VOLQUETE 15M3	6.00		0.33						2.00	1.33				0.33	3790	113	Desmonte		12	Acarreo de desmonte	
lun-02-07-12	DIA	21224	VOLQUETE 15M3	7.83		0.33							1.50				0.33	3790	113	Desmonte		16	Acarreo de desmonte	
lun-02-07-12	DIA	21229	VOLQUETE 15M3	7.50		0.33							1.83				0.33	3790	113	Desmonte		15	Acarreo de desmonte	
lun-02-07-12	DIA	21193	VOLQUETE 15M3	7.83		0.33							1.50				0.33	3790	113	Desmonte		16	Acarreo de desmonte	
lun-02-07-12	DIA	21195	VOLQUETE 15M3	7.50		0.33							1.83				0.33	3790	113	Desmonte		15	Acarreo de desmonte	
lun-02-07-12	DIA	21171	VOLQUETE 15M3	7.17		0.33							2.17				0.33	3790	113	Desmonte		14	Acarreo de desmonte	
lun-02-07-12	DIA	21199	VOLQUETE 15M3	7.33		0.33							2.00				0.33	3790	113	Desmonte		16	Acarreo de desmonte	
lun-02-07-12	DIA	21203	VOLQUETE 15M3	7.00		0.33						1.00	1.33				0.33	3790	113	Desmonte		14	Acarreo de desmonte	
lun-02-07-12	DIA	21170	VOLQUETE 15M3	6.33		0.33						2.00	1.00				0.33	3790	113	Desmonte	</			

Fecha	Turno	Codigo	Equipo	Hora efectiva	HORAS DISPONIBLES NO TRABAJADAS					HORAS NO TRABAJADAS					Banco	Poligono	Material	Viajes	Actividad	
					Voladura	Charla	Mal clima	Sin frente	Movilizaciones	Int. Vias	Eq. No disponible	Flota incompleta	Falla mecánica	Abast. Combust.						Sin operador
lun-02-07-12	DIA	21189	VOLQUETE 15M3	3.00		0.33						6.33			0.33	3790	113	Desmonte	7	Acarreo de desmonte
lun-02-07-12	DIA	21138	VOLQUETE 15M3	1.33		0.33						8.00			0.33	3790	113	Desmonte	3	Acarreo de desmonte
lun-02-07-12	DIA	21135	VOLQUETE 15M3	3.33		0.33						6.00			0.33	3790	113	Desmonte	8	Acarreo de desmonte
lun-02-07-12	DIA	21160	VOLQUETE 15M3	1.33		0.33						8.00			0.33	3790	113	Desmonte	3	Acarreo de desmonte
lun-02-07-12	NOCHE	1175	EXCAVADORA HYUNDAI ROBEX 500	7.83	0.67						0.50	1.00				3790	113	Desmonte	231	Carguio de desmonte
lun-02-07-12	NOCHE	1185	EXCAVADORA HYUNDAI ROBEX 500	5.33							0.17	1.00				3810	110	Desmonte	147	Carguio de desmonte
lun-02-07-12	NOCHE	1240	TRACTOR DE ORUGAS D8T	7.00			1.50				0.50									Empuje de desmonte
lun-02-07-12	NOCHE	1253	TRACTOR DE ORUGAS D8T	7.00						0.17	0.67	1.00			0.17					Empuje de desmonte
lun-02-07-12	NOCHE	21135	VOLQUETE 15M3	7.33	0.17						0.50	1.00				3790	113	Desmonte	16	Acarreo de desmonte
lun-02-07-12	NOCHE	21138	VOLQUETE 15M3	7.00	0.17					0.33	0.50	1.00				3790	113	Desmonte	15	Acarreo de desmonte
lun-02-07-12	NOCHE	21139	VOLQUETE 15M3	6.00	0.17					2.33	0.50					3790	113	Desmonte	13	Acarreo de desmonte
lun-02-07-12	NOCHE	21149	VOLQUETE 15M3	7.00	0.17					0.33	0.50	1.00				3790	113	Desmonte	15	Acarreo de desmonte
lun-02-07-12	NOCHE	21178	VOLQUETE 15M3	7.33	0.17						0.50	1.00				3790	113	Desmonte	16	Acarreo de desmonte
lun-02-07-12	NOCHE	21194	VOLQUETE 15M3	1.33							1.00		6.67			3790	113	Desmonte	3	Acarreo de desmonte
lun-02-07-12	NOCHE	21198	VOLQUETE 15M3	7.00	0.33					0.17	0.50	1.00				3790	113	Desmonte	15	Acarreo de desmonte
lun-02-07-12	NOCHE	21199	VOLQUETE 15M3	7.33	0.17						0.50	1.00				3790	113	Desmonte	16	Acarreo de desmonte
lun-02-07-12	NOCHE	21204	VOLQUETE 15M3	7.00	0.33					0.17	0.50	1.00				3790	113	Desmonte	15	Acarreo de desmonte
lun-02-07-12	NOCHE	21206	VOLQUETE 15M3	7.00	0.33					0.17	0.50	1.00				3790	113	Desmonte	15	Acarreo de desmonte
lun-02-07-12	NOCHE	21212	VOLQUETE 15M3	7.33						0.17	0.50	1.00				3790	113	Desmonte	16	Acarreo de desmonte
lun-02-07-12	NOCHE	21216	VOLQUETE 15M3	7.00	0.17					0.33	0.50	1.00				3790	113	Desmonte	15	Acarreo de desmonte
lun-02-07-12	NOCHE	21218	VOLQUETE 15M3	7.00	0.17					0.33	0.50	1.00				3790	113	Desmonte	15	Acarreo de desmonte
lun-02-07-12	NOCHE	21223	VOLQUETE 15M3	7.33						0.17	0.50	1.00				3790	113	Desmonte	15	Acarreo de desmonte
lun-02-07-12	NOCHE	21227	VOLQUETE 15M3	7.33	0.17						0.50	1.00				3790	113	Desmonte	15	Acarreo de desmonte
lun-02-07-12	NOCHE	21229	VOLQUETE 15M3	7.00	0.17						0.33	0.50	1.00			3790	113	Desmonte	15	Acarreo de desmonte
lun-02-07-12	NOCHE	21160	VOLQUETE 15M3	4.00						0.17	0.33	1.00				3810	110	Desmonte	9	Acarreo de desmonte
lun-02-07-12	NOCHE	21166	VOLQUETE 15M3	3.67						0.17	0.67	1.00				3810	110	Desmonte	8	Acarreo de desmonte
lun-02-07-12	NOCHE	21173	VOLQUETE 15M3	4.33						0.17	0.17	1.00				3810	110	Desmonte	10	Acarreo de desmonte
lun-02-07-12	NOCHE	21176	VOLQUETE 15M3	3.67						0.17	0.67	1.00				3810	110	Desmonte	8	Acarreo de desmonte
lun-02-07-12	NOCHE	21177	VOLQUETE 15M3	4.00						0.17	0.33	1.00				3810	110	Desmonte	9	Acarreo de desmonte
lun-02-07-12	NOCHE	21189	VOLQUETE 15M3	4.00						0.17	0.33	1.00				3810	110	Desmonte	9	Acarreo de desmonte
lun-02-07-12	NOCHE	21190	VOLQUETE 15M3	4.00						0.17	0.33	1.00				3810	110	Desmonte	9	Acarreo de desmonte
lun-02-07-12	NOCHE	21195	VOLQUETE 15M3	4.00						0.17	0.33	1.00				3810	110	Desmonte	9	Acarreo de desmonte
lun-02-07-12	NOCHE	21203	VOLQUETE 15M3	4.00						0.17	0.33	1.00				3810	110	Desmonte	9	Acarreo de desmonte
lun-02-07-12	NOCHE	21230	VOLQUETE 15M3	4.00						0.17	0.33	1.00				3810	110	Desmonte	9	Acarreo de desmonte
lun-02-07-12	NOCHE	21160	VOLQUETE 15M3	3.17						0.17	0.33				0.17	3790	113	Desmonte	5	Acarreo de desmonte
lun-02-07-12	NOCHE	21166	VOLQUETE 15M3	2.83						0.17	0.33				0.17	3790	113	Desmonte	6	Acarreo de desmonte
lun-02-07-12	NOCHE	21173	VOLQUETE 15M3	3.17						0.17	0.33				0.17	3790	113	Desmonte	5	Acarreo de desmonte
lun-02-07-12	NOCHE	21176	VOLQUETE 15M3	2.83						0.17	0.33				0.17	3790	113	Desmonte	6	Acarreo de desmonte
lun-02-07-12	NOCHE	21177	VOLQUETE 15M3	3.17						0.17	0.33				0.17	3790	113	Desmonte	5	Acarreo de desmonte
lun-02-07-12	NOCHE	21189	VOLQUETE 15M3	2.83						0.17	0.33				0.17	3790	113	Desmonte	6	Acarreo de desmonte
lun-02-07-12	NOCHE	21190	VOLQUETE 15M3	3.17						0.17	0.33				0.17	3790	113	Desmonte	7	Acarreo de desmonte
lun-02-07-12	NOCHE	21195	VOLQUETE 15M3	3.50							0.33					3790	113	Desmonte	5	Acarreo de desmonte
lun-02-07-12	NOCHE	21223	VOLQUETE 15M3	2.83						0.17						3790	113	Desmonte	6	Acarreo de desmonte
lun-02-07-12	NOCHE	21230	VOLQUETE 15M3	4.00						0.17						3790	113	Desmonte	9	Acarreo de desmonte
mar-03-07-12	DIA	1185	EXCAVADORA HYUNDAI ROBEX 500	8.00		0.33						0.33			0.33	3790	113	Desmonte	230	Carguio de desmonte
mar-03-07-12	DIA	1175	EXCAVADORA HYUNDAI ROBEX 500	8.00		0.33								1.33	0.33	3790	113	Desmonte	204	Carguio de desmonte
mar-03-07-12	DIA	1240	TRACTOR DE ORUGAS D8T	4.50		0.33						4.83			0.33					Empuje de desmonte
mar-03-07-12	DIA	1253	TRACTOR DE ORUGAS D8T	5.33		0.33						4.00			0.33					Empuje de desmonte
mar-03-07-12	DIA	21223	VOLQUETE 15M3	9.00		0.33						0.33			0.33	3790	113	Desmonte	19	Acarreo de desmonte
mar-03-07-12	DIA	21177	VOLQUETE 15M3	8.67		0.33						0.67			0.33	3790	113	Desmonte	18	Acarreo de desmonte
mar-03-07-12	DIA	21178	VOLQUETE 15M3	3.67		0.33								5.67	0.33	3790	113	Desmonte	6	Acarreo de desmonte
mar-03-07-12	DIA	21190	VOLQUETE 15M3	8.67		0.33						0.67			0.33	3790	113	Desmonte	18	Acarreo de desmonte
mar-03-07-12	DIA	21203	VOLQUETE 15M3	8.67		0.33						0.67			0.33	3790	113	Desmonte	18	Acarreo de desmonte
mar-03-07-12	DIA	21197	VOLQUETE 15M3	9.00		0.33						0.33			0.33	3790	113	Desmonte	19	Acarreo de desmonte
mar-03-07-12	DIA	21204	VOLQUETE 15M3	8.67		0.33						0.67			0.33	3790	113	Desmonte	18	Acarreo de desmonte
mar-03-07-12	DIA	21195	VOLQUETE 15M3	8.67		0.33						0.67			0.33	3790	113	Desmonte	18	Acarreo de desmonte
mar-03-07-12	DIA	21194	VOLQUETE 15M3	8.67		0.33						0.67			0.33	3790	113	Desmonte	18	Acarreo de desmonte
mar-03-07-12	DIA	21201	VOLQUETE 15M3	9.00		0.33						0.33			0.33	3790	113	Desmonte	19	Acarreo de desmonte
mar-03-07-12	DIA	21189	VOLQUETE 15M3	9.00		0.33						0.33			0.33	3790	113	Desmonte	19	Acarreo de desmonte
mar-03-07-12	DIA	21135	VOLQUETE 15M3	9.17		0.33						0.17			0.33	3790	113	Desmonte	20	Acarreo de desmonte
mar-03-07-12	DIA	21227	VOLQUETE 15M3	7.17		0.33						1.17		1.17	0.33	3790	113	Desmonte	16	Acarreo de desmonte
mar-03-07-12	DIA	21206	VOLQUETE 15M3	8.00		0.33						1.33			0.33	3790	113	Desmonte	18	Acarreo de desmonte
mar-03-07-12	DIA	21176	VOLQUETE 15M3	8.00								1.33			0.67	3790	113	Desmonte	18	Acarreo de desmonte
mar-03-07-12	DIA	21224	VOLQUETE 15M3	8.00		0.33						1.33			0.33	3790	113	Desmonte	18	Acarreo de desmonte
mar-03-07-12	DIA	21216	VOLQUETE 15M3	7.67		0.33						1.67			0.33	3790	113	Desmonte	17	Acarreo de desmonte
mar-03-07-12	DIA	21230	VOLQUETE 15M3	7.67		0.33						1.67			0.33	3790	113	Desmonte	17	Acarreo de desmonte
mar-03-07-12	DIA	21199	VOLQUETE 15M3	7.67		0.33						1.67			0.33	3790	113	Desmonte	17	Acarreo de desmonte
mar-03-07-12	DIA	21138	VOLQUETE 15M3	8.00		0.33						1.33			0.33	3790	113	Desmonte	18	Acarreo de desmonte
mar-03-07-12	DIA	21170	VOLQUETE 15M3	7.17		0.33						0.83		1.33	0.33	3790	113	Desmonte	16	Acarreo de desmonte

Fecha	Turno	Codigo	Equipo	Hora efectiva	HORAS DISPONIBLES NO TRABAJADAS					HORAS NO TRABAJADAS					Banco	Poligono	Material	Viajes	Actividad		
					Voladura	Charla	Mal clima	Sin frente	Movilizaci on	Int. Vias	Eg No disponible	Flota incompleta	Falla mecánica	Abast. Combust.						Sin operador	
mar-03-07-12	DIA	21139	VOLQUETE 15M3	7.17		0.33							1.17	1.00	0.33		3790	113	Desmorte	16	Acarreo de desmorte
mar-03-07-12	DIA	21166	VOLQUETE 15M3	3.00		0.33							6.33		0.33		3790	113	Desmorte	6	Acarreo de desmorte
mar-03-07-12	DIA	21212	VOLQUETE 15M3	3.00		0.33							6.33		0.33		3790	113	Desmorte	6	Acarreo de desmorte
mar-03-07-12	NOCHE	1175	EXCAVADORA HYUNDAI ROBEX 500	7.00								0.50	0.67	0.67	0.17		3790	113	Desmorte	215	Carguio de desmorte
mar-03-07-12	NOCHE	1171	EXCAVADORA HYUNDAI ROBEX 500	8.33								0.50			0.17		3790	113	Desmorte	118	Carguio de desmorte
mar-03-07-12	NOCHE	1185	EXCAVADORA HYUNDAI ROBEX 500	8.33											0.17		3810	110	Desmorte	123	Carguio de desmorte
mar-03-07-12	NOCHE	1253	TRACTOR DE ORUGAS D8T	7.67											0.17				Desmorte		Empuje de desmorte
mar-03-07-12	NOCHE	1240	TRACTOR DE ORUGAS D8T	7.00				1.33							0.17				Desmorte		Empuje de desmorte
mar-03-07-12	NOCHE	21169	VOLQUETE 15M3	7.00						0.50	0.50			0.83	0.17		3790	113	Desmorte	14	Acarreo de desmorte
mar-03-07-12	NOCHE	21173	VOLQUETE 15M3	8.00						0.33	0.50				0.17		3790	113	Desmorte	16	Acarreo de desmorte
mar-03-07-12	NOCHE	21201	VOLQUETE 15M3	8.00						0.33	0.50				0.17		3790	113	Desmorte	16	Acarreo de desmorte
mar-03-07-12	NOCHE	21203	VOLQUETE 15M3	7.67						0.67	0.50				0.17		3790	113	Desmorte	15	Acarreo de desmorte
mar-03-07-12	NOCHE	21204	VOLQUETE 15M3	7.67						0.67	0.50				0.17		3790	113	Desmorte	15	Acarreo de desmorte
mar-03-07-12	NOCHE	21206	VOLQUETE 15M3	7.67						0.67	0.50				0.17		3790	113	Desmorte	15	Acarreo de desmorte
mar-03-07-12	NOCHE	21212	VOLQUETE 15M3	8.33						0.17	0.50						3790	113	Desmorte	17	Acarreo de desmorte
mar-03-07-12	NOCHE	21214	VOLQUETE 15M3	8.00						0.67	0.50				0.17		3790	113	Desmorte	12	Acarreo de desmorte
mar-03-07-12	NOCHE	21218	VOLQUETE 15M3	8.00						0.33	0.50				0.17		3790	113	Desmorte	16	Acarreo de desmorte
mar-03-07-12	NOCHE	21223	VOLQUETE 15M3	8.33						0.17	0.50						3790	113	Desmorte	17	Acarreo de desmorte
mar-03-07-12	NOCHE	21224	VOLQUETE 15M3	7.67						0.67	0.50				0.17		3790	113	Desmorte	15	Acarreo de desmorte
mar-03-07-12	NOCHE	21127	VOLQUETE 15M3	8.33						0.17	0.50						3790	113	Desmorte	17	Acarreo de desmorte
mar-03-07-12	NOCHE	21229	VOLQUETE 15M3	8.33						0.67	0.50				0.17		3790	113	Desmorte	13	Acarreo de desmorte
mar-03-07-12	NOCHE	21230	VOLQUETE 15M3	8.33						0.17	0.50						3790	113	Desmorte	17	Acarreo de desmorte
mar-03-07-12	NOCHE	21135	VOLQUETE 15M3	2.00						0.67	0.50				7.00		3810	110	Desmorte	4	Acarreo de desmorte
mar-03-07-12	NOCHE	21138	VOLQUETE 15M3	8.33						0.17	0.50				0.17		3810	110	Desmorte	17	Acarreo de desmorte
mar-03-07-12	NOCHE	21149	VOLQUETE 15M3	7.67						0.50	0.50						3810	110	Desmorte	14	Acarreo de desmorte
mar-03-07-12	NOCHE	21152	VOLQUETE 15M3	3.50							0.50						3810	110	Desmorte	8	Acarreo de desmorte
mar-03-07-12	NOCHE	21160	VOLQUETE 15M3	6.83						0.17	0.50						3810	110	Desmorte	12	Acarreo de desmorte
mar-03-07-12	NOCHE	21170	VOLQUETE 15M3	8.00						0.50	0.50						3810	110	Desmorte	15	Acarreo de desmorte
mar-03-07-12	NOCHE	21176	VOLQUETE 15M3	7.67						0.17	0.50						3810	110	Desmorte	14	Acarreo de desmorte
mar-03-07-12	NOCHE	21177	VOLQUETE 15M3	8.33						0.17	0.50						3810	110	Desmorte	17	Acarreo de desmorte
mar-03-07-12	NOCHE	21178	VOLQUETE 15M3	8.33						0.17	0.50						3810	110	Desmorte	17	Acarreo de desmorte
mar-03-07-12	NOCHE	21181	VOLQUETE 15M3	7.67						0.33	0.50				0.17	0.33	3790	113	Desmorte	14	Acarreo de desmorte
mar-03-07-12	NOCHE	21189	VOLQUETE 15M3	8.00						0.33	0.50				0.17		3790	113	Desmorte	15	Acarreo de desmorte
mar-03-07-12	NOCHE	21190	VOLQUETE 15M3	8.00						0.17	0.50		0.33				3790	113	Desmorte	15	Acarreo de desmorte
mar-03-07-12	NOCHE	21193	VOLQUETE 15M3	8.00						0.50	0.50						3790	113	Desmorte	15	Acarreo de desmorte
mar-03-07-12	NOCHE	21194	VOLQUETE 15M3	8.00						0.17	0.50					0.33	3790	113	Desmorte	15	Acarreo de desmorte
mar-03-07-12	NOCHE	21195	VOLQUETE 15M3	8.67											0.17		3790	113	Desmorte	18	Acarreo de desmorte
mar-03-07-12	NOCHE	21196	VOLQUETE 15M3	8.33						0.17	0.50						3790	113	Desmorte	16	Acarreo de desmorte
mar-03-07-12	NOCHE	21199	VOLQUETE 15M3	8.00						0.17	0.50					0.33	3790	113	Desmorte	15	Acarreo de desmorte
mié-04-07-12	DIA	1175	EXCAVADORA HYUNDAI ROBEX 500	8.50		0.50							0.67		0.33		3790	113	Desmorte	207	Carguio de desmorte
mié-04-07-12	DIA	21190	VOLQUETE 15M3	8.50		0.50							0.67		0.33		3790	113	Desmorte	1	Acarreo de desmorte
mié-04-07-12	DIA	21203	VOLQUETE 15M3	8.17		0.50							1.00		0.33		3790	113	Desmorte	14	Acarreo de desmorte
mié-04-07-12	DIA	21149	VOLQUETE 15M3	7.33		0.50							1.00	1.33	0.17		3790	113	Desmorte	17	Acarreo de desmorte
mié-04-07-12	DIA	21223	VOLQUETE 15M3	8.50		0.50							0.67		0.33		3790	113	Desmorte	16	Acarreo de desmorte
mié-04-07-12	DIA	21224	VOLQUETE 15M3	8.17		0.50							1.00		0.33		3790	113	Desmorte	16	Acarreo de desmorte
mié-04-07-12	DIA	21212	VOLQUETE 15M3	8.17		0.50							1.00		0.33		3790	113	Desmorte	17	Acarreo de desmorte
mié-04-07-12	DIA	21201	VOLQUETE 15M3	8.50		0.50							0.67		0.33		3790	113	Desmorte	17	Acarreo de desmorte
mié-04-07-12	DIA	21194	VOLQUETE 15M3	8.50		0.50							0.67		0.33		3790	113	Desmorte	16	Acarreo de desmorte
mié-04-07-12	DIA	21171	VOLQUETE 15M3	8.17		0.50							1.00		0.33		3790	113	Desmorte	15	Acarreo de desmorte
mié-04-07-12	DIA	21199	VOLQUETE 15M3	7.83		0.50								1.33	0.33		3790	113	Desmorte	13	Acarreo de desmorte
mié-04-07-12	DIA	21214	VOLQUETE 15M3	7.00		0.50							0.67	1.50	0.33		3790	113	Desmorte	15	Acarreo de desmorte
mié-04-07-12	DIA	21170	VOLQUETE 15M3	7.83		0.50							1.33		0.33		3790	113	Desmorte	16	Acarreo de desmorte
mié-04-07-12	DIA	21176	VOLQUETE 15M3	8.17		0.50							1.00		0.33		3790	113	Desmorte	17	Acarreo de desmorte
mié-04-07-12	DIA	21206	VOLQUETE 15M3	8.50		0.50							0.67		0.33		3790	113	Desmorte	17	Acarreo de desmorte
mié-04-07-12	DIA	1171	EXCAVADORA HYUNDAI ROBEX 500	8.50		0.50							0.67		0.33		3790	113	Desmorte	189	Carguio de desmorte
mié-04-07-12	DIA	21191	VOLQUETE 15M3	8.17		0.50							1.00		0.33		3790	113	Desmorte	16	Acarreo de desmorte
mié-04-07-12	DIA	21229	VOLQUETE 15M3	8.17		0.50							1.00		0.33		3790	113	Desmorte	16	Acarreo de desmorte
mié-04-07-12	DIA	21196	VOLQUETE 15M3	7.00		0.50							0.67	1.50	0.33		3790	113	Desmorte	13	Acarreo de desmorte
mié-04-07-12	DIA	21178	VOLQUETE 15M3	8.17		0.50							1.00		0.33		3790	113	Desmorte	16	Acarreo de desmorte
mié-04-07-12	DIA	21204	VOLQUETE 15M3	8.17		0.50							1.00		0.33		3790	113	Desmorte	16	Acarreo de desmorte
mié-04-07-12	DIA	21218	VOLQUETE 15M3	8.17		0.50							1.00		0.33		3790	113	Desmorte	16	Acarreo de desmorte
mié-04-07-12	DIA	21177	VOLQUETE 15M3	8.17		0.50							1.00		0.33		3790	113	Desmorte	16	Acarreo de desmorte
mié-04-07-12	DIA	21193	VOLQUETE 15M3	8.17		0.50							1.00		0.33		3790	113	Desmorte	16	Acarreo de desmorte
mié-04-07-12	DIA	21181	VOLQUETE 15M3	8.50		0.50							0.67		0.33		3790	113	Desmorte	17	Acarreo de desmorte
mié-04-07-12	DIA	21216	VOLQUETE 15M3	7.33		0.50							0.83		0.33		3790	113	Desmorte	14	Acarreo de desmorte
mié-04-07-12	DIA	21138	VOLQUETE 15M3	8.17		0.50							1.00		0.33		3790	113	Desmorte	16	Acarreo de desmorte
mié-04-07-12	DIA	21207	VOLQUETE 15M3	7.00		0.50							0.83		0.50		3790	113	Desmorte	13	Acarreo de desmorte
mié-04-07-12	DIA	21173	VOLQUETE 15M3	1.67		0.50									0.33		3790	113	Desmorte	4	Acarreo de desmorte
mié-04-07-12	DIA	1240	TRACTOR DE ORUGAS D8T	6.17		0.50									0.33				Desmorte		Empuje de desmorte

Fecha	Turno	Codigo	Equipo	Hora efectiva	HORAS DISPONIBLES NO TRABAJADAS							HORAS NO TRABAJADAS					Banco	Poligono	Material	Viajes	Actividad				
					Voladura	Charla	Mal clima	Sin frente	Movilizaci on	Int. Vias	Eq. No disponible	Flota Incompleta	Falla mecánica	Abast. Combust.	Sin operador										
jue-05-07-12	NOCHE	21204	VOLQUETE 15M3	8.83												0.17	0.33				3780	108	Desmonte	19	Acarreo de desmonte
jue-05-07-12	NOCHE	21206	VOLQUETE 15M3	8.33																	3780	108	Desmonte	17	Acarreo de desmonte
jue-05-07-12	NOCHE	21212	VOLQUETE 15M3	8.83																	3780	108	Desmonte	19	Acarreo de desmonte
jue-05-07-12	NOCHE	21214	VOLQUETE 15M3	8.00												0.33	0.33				3780	108	Desmonte	16	Acarreo de desmonte
jue-05-07-12	NOCHE	21218	VOLQUETE 15M3	7.67												0.33	0.33				3780	108	Desmonte	15	Acarreo de desmonte
jue-05-07-12	NOCHE	21218	VOLQUETE 15M3	8.67												0.17	0.17				3780	108	Desmonte	18	Acarreo de desmonte
jue-05-07-12	NOCHE	21223	VOLQUETE 15M3	8.33												0.17	0.33				3780	108	Desmonte	17	Acarreo de desmonte
jue-05-07-12	NOCHE	21224	VOLQUETE 15M3	8.33												0.33	0.33				3780	108	Desmonte	17	Acarreo de desmonte
jue-05-07-12	NOCHE	21227	VOLQUETE 15M3	8.33												0.17	0.33				3780	108	Desmonte	17	Acarreo de desmonte
jue-05-07-12	NOCHE	21229	VOLQUETE 15M3	7.67												0.33	0.33				3780	108	Desmonte	15	Acarreo de desmonte
jue-05-07-12	NOCHE	21230	VOLQUETE 15M3	8.83																	3780	108	Desmonte	19	Acarreo de desmonte
jue-05-07-12	NOCHE	21198	VOLQUETE 15M3	8.33												0.17	0.33				3780	108	Desmonte	17	Acarreo de desmonte
jue-05-07-12	NOCHE	1248	TRACTOR DE ORUGAS D8T	8.00												0.33	0.33				3780	108	Desmonte	17	Acarreo de desmonte
jue-05-07-12	NOCHE	1185	EXCAVADORA HYUNDAI ROBEX 500	8.33																	3780	108	Desmonte	134	Carguio de desmonte
jue-05-07-12	NOCHE	21177	VOLQUETE 15M3	8.00												0.50	0.50				3780	108	Desmonte	17	Acarreo de desmonte
jue-05-07-12	NOCHE	21178	VOLQUETE 15M3	8.33												0.50	0.50				3780	108	Desmonte	18	Acarreo de desmonte
jue-05-07-12	NOCHE	21180	VOLQUETE 15M3	7.83												0.50	0.50				3780	108	Desmonte	16	Acarreo de desmonte
jue-05-07-12	NOCHE	21189	VOLQUETE 15M3	8.00												0.50	0.50				3780	108	Desmonte	17	Acarreo de desmonte
jue-05-07-12	NOCHE	21190	VOLQUETE 15M3	8.00												0.50	0.50				3780	108	Desmonte	16	Acarreo de desmonte
jue-05-07-12	NOCHE	21191	VOLQUETE 15M3	8.00												0.50	0.50				3780	108	Desmonte	16	Acarreo de desmonte
jue-05-07-12	NOCHE	21193	VOLQUETE 15M3	8.17												0.50	0.50				3780	108	Desmonte	17	Acarreo de desmonte
jue-05-07-12	NOCHE	21194	VOLQUETE 15M3	8.17												0.50	0.50				3780	108	Desmonte	17	Acarreo de desmonte
jue-05-07-12	NOCHE	1240	TRACTOR DE ORUGAS D8T	8.00												0.33	0.50				3780	108	Desmonte	17	Acarreo de desmonte
jue-05-07-12	NOCHE	1171	EXCAVADORA HYUNDAI ROBEX 500	5.83																	3780	108	Desmonte	96	Empuje de desmonte
jue-05-07-12	NOCHE	21138	VOLQUETE 15M3	5.67												0.17	0.17				3810	110	Desmonte	12	Acarreo de desmonte
jue-05-07-12	NOCHE	21149	VOLQUETE 15M3	5.83												0.17	0.17				3810	110	Desmonte	12	Acarreo de desmonte
jue-05-07-12	NOCHE	21157	VOLQUETE 15M3	6.00												0.17	0.17				3810	110	Desmonte	13	Acarreo de desmonte
jue-05-07-12	NOCHE	21160	VOLQUETE 15M3	5.83												0.17	0.17				3810	110	Desmonte	12	Acarreo de desmonte
jue-05-07-12	NOCHE	21169	VOLQUETE 15M3	5.83												0.17	0.17				3810	110	Desmonte	12	Acarreo de desmonte
jue-05-07-12	NOCHE	21170	VOLQUETE 15M3	5.67												0.33	0.33				3810	110	Desmonte	11	Acarreo de desmonte
jue-05-07-12	NOCHE	21173	VOLQUETE 15M3	6.00												0.33	0.33				3810	110	Desmonte	13	Acarreo de desmonte
jue-05-07-12	NOCHE	21176	VOLQUETE 15M3	5.67												0.33	0.33				3810	110	Desmonte	11	Acarreo de desmonte
jue-05-07-12	NOCHE	1171	EXCAVADORA HYUNDAI ROBEX 500	2.50																	3810	110	Desmonte	37	Carguio de desmonte
jue-05-07-12	NOCHE	21138	VOLQUETE 15M3	2.33												0.50	0.50				3810	110	Desmonte	5	Acarreo de desmonte
jue-05-07-12	NOCHE	21149	VOLQUETE 15M3	2.87												0.50	0.50				3810	110	Desmonte	5	Acarreo de desmonte
jue-05-07-12	NOCHE	21157	VOLQUETE 15M3	2.50												0.50	0.50				3810	110	Desmonte	6	Acarreo de desmonte
jue-05-07-12	NOCHE	21160	VOLQUETE 15M3	2.87												0.50	0.50				3810	110	Desmonte	5	Acarreo de desmonte
jue-05-07-12	NOCHE	21169	VOLQUETE 15M3	2.87												0.50	0.50				3810	110	Desmonte	5	Acarreo de desmonte
jue-05-07-12	NOCHE	21170	VOLQUETE 15M3	2.87												0.50	0.50				3810	110	Desmonte	5	Acarreo de desmonte
jue-05-07-12	NOCHE	21173	VOLQUETE 15M3	2.87												0.50	0.50				3810	110	Desmonte	4	Acarreo de desmonte
jue-05-07-12	NOCHE	21176	VOLQUETE 15M3	1.00												0.50	0.50				3810	110	Desmonte	2	Acarreo de desmonte
vie-06-07-12	DIA	1175	EXCAVADORA HYUNDAI ROBEX 500	9.00																	3780	108	Desmonte	245	Carguio de desmonte
vie-06-07-12	DIA	21212	VOLQUETE 15M3	8.67												0.33	0.33				3780	108	Desmonte	20	Acarreo de desmonte
vie-06-07-12	DIA	21189	VOLQUETE 15M3	8.87												0.67	0.33				3780	108	Desmonte	20	Acarreo de desmonte
vie-06-07-12	DIA	21177	VOLQUETE 15M3	8.67												0.67	0.33				3780	108	Desmonte	20	Acarreo de desmonte
vie-06-07-12	DIA	21187	VOLQUETE 15M3	9.17												0.17	0.33				3780	108	Desmonte	22	Acarreo de desmonte
vie-06-07-12	DIA	21138	VOLQUETE 15M3	9.00												0.33	0.33				3780	108	Desmonte	21	Acarreo de desmonte
vie-06-07-12	DIA	21180	VOLQUETE 15M3	9.17												0.17	0.33				3780	108	Desmonte	22	Acarreo de desmonte
vie-06-07-12	DIA	21160	VOLQUETE 15M3	6.67												2.67	0.33				3780	108	Desmonte	14	Acarreo de desmonte
vie-06-07-12	DIA	21216	VOLQUETE 15M3	1.67												0.33	0.33				3780	108	Desmonte	4	Acarreo de desmonte
vie-06-07-12	DIA	21229	VOLQUETE 15M3	8.33												1.00	0.33				3780	108	Desmonte	19	Acarreo de desmonte
vie-06-07-12	DIA	21224	VOLQUETE 15M3	9.33												0.33	0.33				3780	108	Desmonte	24	Acarreo de desmonte
vie-06-07-12	DIA	21227	VOLQUETE 15M3	9.00												0.33	0.33				3780	108	Desmonte	21	Acarreo de desmonte
vie-06-07-12	DIA	21171	VOLQUETE 15M3	8.67												0.67	0.33				3780	108	Desmonte	20	Acarreo de desmonte
vie-06-07-12	DIA	21198	VOLQUETE 15M3	8.00												0.33	1.00				3780	108	Desmonte	18	Acarreo de desmonte
vie-06-07-12	DIA	1185	EXCAVADORA HYUNDAI ROBEX 500	9.00												0.33	0.33				3780	108	Desmonte	135	Carguio de desmonte
vie-06-07-12	DIA	21195	VOLQUETE 15M3	8.67												0.67	0.33				3780	108	Desmonte	20	Acarreo de desmonte
vie-06-07-12	DIA	21199	VOLQUETE 15M3	9.00												0.33	0.33				3780	108	Desmonte	21	Acarreo de desmonte
vie-06-07-12	DIA	21149	VOLQUETE 15M3	9.17												0.17	0.33				3780	108	Desmonte	22	Acarreo de desmonte
vie-06-07-12	DIA	21193	VOLQUETE 15M3	1.87												0.33	0.33				3780	108	Desmonte	4	Acarreo de desmonte
vie-06-07-12	DIA	21178	VOLQUETE 15M3	1.87												0.33	7.67				3780	108	Desmonte	4	Acarreo de desmonte
vie-06-07-12	DIA	21181	VOLQUETE 15M3	4.67												0.67	0.33				3780	108	Desmonte	10	Acarreo de desmonte
vie-06-07-12	DIA	21190	VOLQUETE 15M3	9.17												0.17	0.33				3780	108	Desmonte	21	Acarreo de desmonte
vie-06-07-12	DIA	21166	VOLQUETE 15M3	8.33												1.00	0.33				3780	108	Desmonte	19	Acarreo de desmonte
vie-06-07-12	DIA	21194	VOLQUETE 15M3	6.83												0.67	0.33				3780	108	Desmonte	14	Acarreo de desmonte
vie-06-07-12	DIA	1234	TRACTOR DE ORUGAS D8T	3.00												0.33	0.33				3780	108	Desmonte	14	Empuje de desmonte
vie-06-07-12	DIA	1240	TRACTOR DE ORUGAS D8T	7.33												0.33	0.33				3780	108	Desmonte	132	Carguio de desmonte
vie-06-07-12	NOCHE	1175	EXCAVADORA HYUNDAI ROBEX 500	6.50												2.00	1.00				3780	108	Desmonte	15	Acarreo de desmonte
vie-06-07-12	NOCHE	21149	VOLQUETE 15M3	7.17												1.83	1.00				3780	108	Desmonte	15	Acarreo de desmonte

Fecha	Turno	Codigo	Equipo	Hora efectiva	HORAS DISPONIBLES NO TRABAJADAS					HORAS NO TRABAJADAS					Banco	Poligono	Material	Viajes	Actividad		
					Voladura	Charla	Mal clima	Sin frenie	Movilizaci on	Int. Vias	Eq. No disponible	Flota incompleta	Falla mecánica	Abásil. Combust.						Sin operador	
vie-06-07-12	NOCHE	21137	VOLQUETE 15M3	6.50				2.00				0.33					3780	108	Desmonte	13	Acarreo de desmonte
vie-06-07-12	NOCHE	21170	VOLQUETE 15M3	6.17				2.00				0.50		0.17	0.17		3780	108	Desmonte	12	Acarreo de desmonte
vie-06-07-12	NOCHE	21173	VOLQUETE 15M3	2.50				5.50				1.00					3780	108	Desmonte	5	Acarreo de desmonte
vie-06-07-12	NOCHE	21177	VOLQUETE 15M3	6.83				1.00				1.00		0.17			3780	108	Desmonte	14	Acarreo de desmonte
vie-06-07-12	NOCHE	21178	VOLQUETE 15M3	3.50				4.50				1.00					3780	108	Desmonte	7	Acarreo de desmonte
vie-06-07-12	NOCHE	21180	VOLQUETE 15M3	6.83				1.00				1.00		0.17			3780	108	Desmonte	14	Acarreo de desmonte
vie-06-07-12	NOCHE	21189	VOLQUETE 15M3	7.17				0.83				1.00					3780	108	Desmonte	15	Acarreo de desmonte
vie-06-07-12	NOCHE	21190	VOLQUETE 15M3	6.17				1.00				0.50	1.00	0.17	0.17		3780	108	Desmonte	12	Acarreo de desmonte
vie-06-07-12	NOCHE	21191	VOLQUETE 15M3	6.17				1.00				1.00	0.17	0.17			3780	108	Desmonte	12	Acarreo de desmonte
vie-06-07-12	NOCHE	21193	VOLQUETE 15M3	6.50				1.00				0.33	1.00	0.17	0.17		3780	108	Desmonte	13	Acarreo de desmonte
vie-06-07-12	NOCHE	1248	TRACTOR DE ORUGAS D8T	7.17				1.00				0.33	1.00	0.33	0.17						Empuje de desmonte
vie-06-07-12	NOCHE	1185	EXCAVADORA HYUNDAI ROBEX 500	6.83				1.00		0.50		0.50		0.17			3780	108	Desmonte	107	Carguio de desmonte
vie-06-07-12	NOCHE	21214	VOLQUETE 15M3	6.50				2.00				0.50					3780	108	Desmonte	13	Acarreo de desmonte
vie-06-07-12	NOCHE	21216	VOLQUETE 15M3	6.83				1.67				0.50					3780	108	Desmonte	14	Acarreo de desmonte
vie-06-07-12	NOCHE	21218	VOLQUETE 15M3	6.50				2.00				0.50					3780	108	Desmonte	13	Acarreo de desmonte
vie-06-07-12	NOCHE	21223	VOLQUETE 15M3	6.50				2.00				0.50					3780	108	Desmonte	13	Acarreo de desmonte
vie-06-07-12	NOCHE	21224	VOLQUETE 15M3	6.50				2.00				0.50					3780	108	Desmonte	13	Acarreo de desmonte
vie-06-07-12	NOCHE	21227	VOLQUETE 15M3	6.83				1.67				0.50					3780	108	Desmonte	14	Acarreo de desmonte
vie-06-07-12	NOCHE	21229	VOLQUETE 15M3	6.00				2.00				0.50		1.00			3780	108	Desmonte	12	Acarreo de desmonte
vie-06-07-12	NOCHE	21230	VOLQUETE 15M3	7.00				1.50				0.50					3780	108	Desmonte	15	Acarreo de desmonte
vie-06-07-12	NOCHE	1240	TRACTOR DE ORUGAS D8T	6.00				2.33				0.50			0.17						Empuje de desmonte
vie-06-07-12	NOCHE	1171	EXCAVADORA HYUNDAI ROBEX 500	6.83				1.50				0.50			0.17		3810	110	Desmonte	91	Carguio de desmonte
vie-06-07-12	NOCHE	21194	VOLQUETE 15M3	6.50				2.00				0.50					3810	110	Desmonte	13	Acarreo de desmonte
vie-06-07-12	NOCHE	21195	VOLQUETE 15M3	1.50				7.50				0.50					3810	110	Desmonte	3	Acarreo de desmonte
vie-06-07-12	NOCHE	21196	VOLQUETE 15M3	6.83				1.67				0.50					3810	110	Desmonte	14	Acarreo de desmonte
vie-06-07-12	NOCHE	21203	VOLQUETE 15M3	6.83				1.67				0.50					3810	110	Desmonte	14	Acarreo de desmonte
vie-06-07-12	NOCHE	21204	VOLQUETE 15M3	6.83				1.67				0.50					3810	110	Desmonte	14	Acarreo de desmonte
vie-06-07-12	NOCHE	21206	VOLQUETE 15M3	1.50				7.50				0.50					3810	110	Desmonte	3	Acarreo de desmonte
vie-06-07-12	NOCHE	21207	VOLQUETE 15M3	6.83				1.67				0.50					3810	110	Desmonte	14	Acarreo de desmonte
vie-06-07-12	NOCHE	21212	VOLQUETE 15M3	7.50				1.00				0.50					3810	110	Desmonte	16	Acarreo de desmonte
sáb-07-07-12	DIA	1175	EXCAVADORA HYUNDAI ROBEX 500	6.87	0.50			0.33				0.17		0.33			3780	108	Desmonte	201	Carguio de desmonte
sáb-07-07-12	DIA	21193	VOLQUETE 15M3	4.17	0.50			0.33				0.33		2.67	0.33		3780	108	Desmonte	8	Acarreo de desmonte
sáb-07-07-12	DIA	21176	VOLQUETE 15M3	4.83	0.50			0.33				0.33	1.67	0.33			3780	108	Desmonte	10	Acarreo de desmonte
sáb-07-07-12	DIA	21177	VOLQUETE 15M3	6.17	0.50			0.33				0.67		0.33			3780	108	Desmonte	14	Acarreo de desmonte
sáb-07-07-12	DIA	21149	VOLQUETE 15M3	6.17	0.50			0.33				0.67		0.33			3780	108	Desmonte	14	Acarreo de desmonte
sáb-07-07-12	DIA	21198	VOLQUETE 15M3	5.50	0.50			0.33				0.33	1.00	0.33			3780	108	Desmonte	12	Acarreo de desmonte
sáb-07-07-12	DIA	21195	VOLQUETE 15M3	6.50	0.50			0.33				0.33		0.33			3780	108	Desmonte	15	Acarreo de desmonte
sáb-07-07-12	DIA	21157	VOLQUETE 15M3	6.17	0.50			0.33				0.67		0.33			3780	108	Desmonte	14	Acarreo de desmonte
sáb-07-07-12	DIA	21218	VOLQUETE 15M3	6.17	0.50			0.33				0.67		0.33			3780	108	Desmonte	14	Acarreo de desmonte
sáb-07-07-12	DIA	21207	VOLQUETE 15M3	6.50	0.50			0.33				0.33		0.33			3780	108	Desmonte	15	Acarreo de desmonte
sáb-07-07-12	DIA	21173	VOLQUETE 15M3	5.17	0.50			0.33				0.67	1.00	0.33			3780	108	Desmonte	11	Acarreo de desmonte
sáb-07-07-12	DIA	21180	VOLQUETE 15M3	6.83	0.50			0.33				0.33		0.33			3780	108	Desmonte	16	Acarreo de desmonte
sáb-07-07-12	DIA	21170	VOLQUETE 15M3	6.17	0.50			0.33				0.67		0.33			3780	108	Desmonte	14	Acarreo de desmonte
sáb-07-07-12	DIA	21190	VOLQUETE 15M3	6.17	0.50			0.33				0.67		0.33			3780	108	Desmonte	14	Acarreo de desmonte
sáb-07-07-12	DIA	21212	VOLQUETE 15M3	6.50	0.50			0.33				0.33		0.33			3780	108	Desmonte	15	Acarreo de desmonte
sáb-07-07-12	DIA	21223	VOLQUETE 15M3	6.50	0.50			0.33				0.33		0.33			3780	108	Desmonte	15	Acarreo de desmonte
sáb-07-07-12	DIA	1185	EXCAVADORA HYUNDAI ROBEX 500	6.50	0.50			0.33				0.33		0.33			3780	108	Desmonte	131	Carguio de desmonte
sáb-07-07-12	DIA	21171	VOLQUETE 15M3	4.83	0.50			0.33				0.33	1.67	0.33			3780	108	Desmonte	10	Acarreo de desmonte
sáb-07-07-12	DIA	21197	VOLQUETE 15M3	6.17	0.50			0.33				0.67		0.33			3780	108	Desmonte	14	Acarreo de desmonte
sáb-07-07-12	DIA	21196	VOLQUETE 15M3	5.83	0.50			0.33				0.50	0.50	0.33			3780	108	Desmonte	13	Acarreo de desmonte
sáb-07-07-12	DIA	21216	VOLQUETE 15M3	6.17	0.50			0.33				0.67		0.33			3780	108	Desmonte	14	Acarreo de desmonte
sáb-07-07-12	DIA	21227	VOLQUETE 15M3	6.17	0.50			0.33				0.67		0.33			3780	108	Desmonte	14	Acarreo de desmonte
sáb-07-07-12	DIA	21189	VOLQUETE 15M3	6.17	0.50			0.33				0.67		0.33			3780	108	Desmonte	14	Acarreo de desmonte
sáb-07-07-12	DIA	21194	VOLQUETE 15M3	6.50	0.50			0.33				0.33		0.33			3780	108	Desmonte	15	Acarreo de desmonte
sáb-07-07-12	DIA	21229	VOLQUETE 15M3	5.17	0.50			0.33				0.33		1.67	0.33		3780	108	Desmonte	11	Acarreo de desmonte
sáb-07-07-12	DIA	21191	VOLQUETE 15M3	5.50	0.50			0.33				1.33		0.33			3780	108	Desmonte	12	Acarreo de desmonte
sáb-07-07-12	DIA	21181	VOLQUETE 15M3	6.17	0.50			0.33				0.67		0.33			3780	108	Desmonte	14	Acarreo de desmonte
sáb-07-07-12	DIA	1171	EXCAVADORA HYUNDAI ROBEX 500	5.00	0.50			0.33				0.83	1.00	0.33			3780	110	Desmonte	61	Carguio de desmonte
sáb-07-07-12	DIA	21224	VOLQUETE 15M3	5.17	0.50			0.33				0.33		0.33			3780	110	Desmonte	11	Acarreo de desmonte
sáb-07-07-12	DIA	21187	VOLQUETE 15M3	5.83	0.50			0.33				1.00		0.33			3780	110	Desmonte	13	Acarreo de desmonte
sáb-07-07-12	DIA	21175	VOLQUETE 15M3	5.83	0.50			0.33				1.00		0.33			3780	110	Desmonte	13	Acarreo de desmonte
sáb-07-07-12	DIA	21206	VOLQUETE 15M3	4.83	0.50			0.33				0.50		0.33			3780	110	Desmonte	10	Acarreo de desmonte
sáb-07-07-12	DIA	21138	VOLQUETE 15M3	3.50	0.50			0.33				0.33		0.33			3780	110	Desmonte	6	Acarreo de desmonte
sáb-07-07-12	DIA	21204	VOLQUETE 15M3	4.17	0.50			0.33				0.67		0.33			3780	110	Desmonte	8	Acarreo de desmonte
sáb-07-07-12	DIA	1234	TRACTOR DE ORUGAS D8T	4.33	0.50			0.33				3.00		0.33							Empuje de desmonte
sáb-07-07-12	DIA	1248	TRACTOR DE ORUGAS D8T	5.87	0.50			0.33				1.17		0.33							Empuje de desmonte
lun-09-07-12	DIA	1185	EXCAVADORA HYUNDAI ROBEX 500	8.33	1.50									0.17			3790	113	Desmonte	156	Carguio de desmonte
lun-09-07-12	DIA	21136	VOLQUETE 15M3	7.50	1.50			0.33				0.17	0.50				3790	113	Desmonte	15	Acarreo de desmonte
lun-09-07-12	DIA	21160	VOLQUETE 15M3	8.17	1.50			0.17				0.17					3790	113	Desmonte	17	Acarreo de desmonte

Fecha	Turno	Codigo	Equipo	Hora efectiva	HORAS DISPONIBLES NO TRABAJADAS						HORAS NO TRABAJADAS						Banco	Poligono	Material	Viejes	Actividad
					Voladura	Charia	Mal clima	Sin frente	Movilizaci on	Inf. Vias	Eq. No disponible	Flota incompleta	Falla mecánica	Abast. Combust.	Sin operador						
lun-09-07-12	DIA	21173	VOLQUETE 15M3	7.00	1.50			0.50				0.50	0.50				3790	113	Desmorte	14	Acarreo de desmorte
lun-09-07-12	DIA	21181	VOLQUETE 15M3	6.67	1.50			0.50				0.50	0.50	0.33			3790	113	Desmorte	13	Acarreo de desmorte
lun-09-07-12	DIA	21186	VOLQUETE 15M3	8.50	1.50												3790	113	Desmorte	18	Acarreo de desmorte
lun-09-07-12	DIA	21195	VOLQUETE 15M3	8.17	1.50			0.17					0.17				3790	113	Desmorte	17	Acarreo de desmorte
lun-09-07-12	DIA	21204	VOLQUETE 15M3	8.50	1.50												3790	113	Desmorte	17	Acarreo de desmorte
lun-09-07-12	DIA	21212	VOLQUETE 15M3	8.17	1.50			0.17					0.17				3790	113	Desmorte	17	Acarreo de desmorte
lun-09-07-12	DIA	21223	VOLQUETE 15M3	7.83	1.50			0.33				0.33		0.33			3790	113	Desmorte	16	Acarreo de desmorte
lun-09-07-12	DIA	21230	VOLQUETE 15M3	5.33	1.50			0.50				0.50	0.50	0.50			3790	113	Desmorte	11	Acarreo de desmorte
lun-09-07-12	DIA	1246	TRACTOR DE ORUGAS DBT	6.33	1.50							0.50	0.50								Empuje de desmorte
lun-09-07-12	DIA	1171	EXCAVADORA HYUNDAI ROBEX 500	6.83	1.50			0.50				0.50	0.50		0.17		3800	111	Desmorte	83	Carguio de desmorte
lun-09-07-12	DIA	21134	VOLQUETE 15M3	7.00	1.50			0.50				0.50	0.50				3800	111	Desmorte	12	Acarreo de desmorte
lun-09-07-12	DIA	21178	VOLQUETE 15M3	6.50	1.50			0.50				1.00	0.50				3800	111	Desmorte	11	Acarreo de desmorte
lun-09-07-12	DIA	21201	VOLQUETE 15M3	7.00	1.50			0.50				0.50	0.50				3800	111	Desmorte	12	Acarreo de desmorte
lun-09-07-12	DIA	21203	VOLQUETE 15M3	7.00	1.50			0.50				0.50	0.50				3800	111	Desmorte	12	Acarreo de desmorte
lun-09-07-12	DIA	21206	VOLQUETE 15M3	7.50	1.50							0.50	0.50				3800	111	Desmorte	13	Acarreo de desmorte
lun-09-07-12	DIA	21224	VOLQUETE 15M3	6.50	1.50			0.50				1.00	0.50				3800	111	Desmorte	11	Acarreo de desmorte
lun-09-07-12	DIA	21227	VOLQUETE 15M3	7.00	1.50			0.50				0.50	0.50				3800	111	Desmorte	12	Acarreo de desmorte
lun-09-07-12	DIA	1174	EXCAVADORA HYUNDAI ROBEX 500	6.00	0.67										0.17		3800	111	Desmorte	66	Carguio de desmorte
lun-09-07-12	DIA	21135	VOLQUETE 15M3	6.00													3800	111	Desmorte	10	Acarreo de desmorte
lun-09-07-12	DIA	21152	VOLQUETE 15M3	5.00													3800	111	Desmorte	9	Acarreo de desmorte
lun-09-07-12	DIA	21161	VOLQUETE 15M3	6.00													3800	111	Desmorte	10	Acarreo de desmorte
lun-09-07-12	DIA	21169	VOLQUETE 15M3	5.00													3800	111	Desmorte	9	Acarreo de desmorte
lun-09-07-12	DIA	21175	VOLQUETE 15M3	6.00													3800	111	Desmorte	10	Acarreo de desmorte
lun-09-07-12	DIA	21198	VOLQUETE 15M3	5.00													3800	111	Desmorte	8	Acarreo de desmorte
lun-09-07-12	DIA	21208	VOLQUETE 15M3	6.00													3800	111	Desmorte	10	Acarreo de desmorte
lun-09-07-12	DIA	1175	EXCAVADORA HYUNDAI ROBEX 500	8.00	1.67			0.17							0.17		3780	108	Desmorte	195	Carguio de desmorte
lun-09-07-12	DIA	21149	VOLQUETE 15M3	7.67	1.67			0.67									3780	108	Desmorte	16	Acarreo de desmorte
lun-09-07-12	DIA	21166	VOLQUETE 15M3	5.33	1.00			0.67						3.00			3780	108	Desmorte	12	Acarreo de desmorte
lun-09-07-12	DIA	21170	VOLQUETE 15M3	7.67	1.67			0.67									3780	108	Desmorte	16	Acarreo de desmorte
lun-09-07-12	DIA	21187	VOLQUETE 15M3	4.50	1.00			2.50						2.00			3780	108	Desmorte	10	Acarreo de desmorte
lun-09-07-12	DIA	21189	VOLQUETE 15M3	8.33	1.17			0.50									3780	108	Desmorte	17	Acarreo de desmorte
lun-09-07-12	DIA	21190	VOLQUETE 15M3	6.00	1.67			0.83						1.50			3780	108	Desmorte	13	Acarreo de desmorte
lun-09-07-12	DIA	21193	VOLQUETE 15M3	7.33	1.67			1.00									3780	108	Desmorte	15	Acarreo de desmorte
lun-09-07-12	DIA	21194	VOLQUETE 15M3	8.50	1.00			0.50									3780	108	Desmorte	18	Acarreo de desmorte
lun-09-07-12	DIA	21196	VOLQUETE 15M3	5.00	1.00			1.00						3.00			3780	108	Desmorte	10	Acarreo de desmorte
lun-09-07-12	DIA	21197	VOLQUETE 15M3	8.33	1.17			0.50									3780	108	Desmorte	17	Acarreo de desmorte
lun-09-07-12	DIA	21207	VOLQUETE 15M3	8.83	1.17												3780	108	Desmorte	19	Acarreo de desmorte
lun-09-07-12	DIA	21214	VOLQUETE 15M3	7.67	1.67			0.67									3780	108	Desmorte	16	Acarreo de desmorte
lun-09-07-12	DIA	21218	VOLQUETE 15M3	7.67	1.67			0.67									3780	108	Desmorte	16	Acarreo de desmorte
lun-09-07-12	DIA	1240	TRACTOR DE ORUGAS DBT	8.00				1.83													Empuje de desmorte
lun-09-07-12	NOCHE	1185	EXCAVADORA HYUNDAI ROBEX 500	7.17				0.33					0.67		0.17		3780	108	Desmorte	132	Carguio de desmorte
lun-09-07-12	NOCHE	21206	VOLQUETE 15M3	6.00				0.33				1.00	0.83		0.33		3780	108	Desmorte	12	Acarreo de desmorte
lun-09-07-12	NOCHE	21138	VOLQUETE 15M3	6.50				0.33					1.33		0.33		3780	108	Desmorte	15	Acarreo de desmorte
lun-09-07-12	NOCHE	21229	VOLQUETE 15M3	6.83				0.33					1.00		0.33		3780	108	Desmorte	14	Acarreo de desmorte
lun-09-07-12	NOCHE	21149	VOLQUETE 15M3	6.50				0.33					1.33		0.33		3780	108	Desmorte	15	Acarreo de desmorte
lun-09-07-12	NOCHE	21212	VOLQUETE 15M3	6.83				0.33					1.00		0.33		3780	108	Desmorte	14	Acarreo de desmorte
lun-09-07-12	NOCHE	21176	VOLQUETE 15M3	6.50				0.33					1.33		0.33		3780	108	Desmorte	12	Acarreo de desmorte
lun-09-07-12	NOCHE	21224	VOLQUETE 15M3	6.00				0.33					0.33	1.50	0.33		3780	108	Desmorte	17	Acarreo de desmorte
lun-09-07-12	NOCHE	21160	VOLQUETE 15M3	7.33				0.33					0.50		0.33		3780	108	Desmorte	19	Acarreo de desmorte
lun-09-07-12	NOCHE	21187	VOLQUETE 15M3	8.00				0.33							0.17		3780	108	Desmorte	14	Acarreo de desmorte
lun-09-07-12	NOCHE	1171	EXCAVADORA HYUNDAI ROBEX 500	6.50				0.33					1.33		0.33		3800	110	Desmorte	146	Carguio de desmorte
lun-09-07-12	NOCHE	21171	VOLQUETE 15M3	7.50				0.33					0.33		0.33		3800	110	Desmorte	17	Acarreo de desmorte
lun-09-07-12	NOCHE	21204	VOLQUETE 15M3	6.00				0.33					0.50	1.33	0.33		3800	110	Desmorte	12	Acarreo de desmorte
lun-09-07-12	NOCHE	21223	VOLQUETE 15M3	8.00				0.33							0.17		3800	110	Desmorte	19	Acarreo de desmorte
lun-09-07-12	NOCHE	21218	VOLQUETE 15M3	7.50				0.33					0.33		0.33		3800	110	Desmorte	18	Acarreo de desmorte
lun-09-07-12	NOCHE	21230	VOLQUETE 15M3	7.17				0.33					0.67		0.33		3800	110	Desmorte	16	Acarreo de desmorte
lun-09-07-12	NOCHE	21188	VOLQUETE 15M3	7.50				0.33					0.33		0.33		3800	110	Desmorte	17	Acarreo de desmorte
lun-09-07-12	NOCHE	21186	VOLQUETE 15M3	5.50				0.33				2.00	0.33		0.33		3800	110	Desmorte	11	Acarreo de desmorte
lun-09-07-12	NOCHE	21190	VOLQUETE 15M3	7.83				0.33							0.33		3800	110	Desmorte	18	Acarreo de desmorte
lun-09-07-12	NOCHE	21195	VOLQUETE 15M3	7.83				0.33							0.33		3800	110	Desmorte	18	Acarreo de desmorte
lun-09-07-12	NOCHE	1175	EXCAVADORA HYUNDAI ROBEX 500	6.83				0.33					1.00		0.33		3780	108	Desmorte	65	Carguio de desmorte
lun-09-07-12	NOCHE	21157	VOLQUETE 15M3	6.00				0.33					1.83		0.33		3780	108	Desmorte	3	Acarreo de desmorte
lun-09-07-12	NOCHE	21214	VOLQUETE 15M3	6.00				0.33					1.83		0.33		3780	108	Desmorte	3	Acarreo de desmorte
lun-09-07-12	NOCHE	21227	VOLQUETE 15M3	6.00				0.33					1.83		0.33		3780	108	Desmorte	3	Acarreo de desmorte
lun-09-07-12	NOCHE	21186	VOLQUETE 15M3	7.00				0.33					0.83		0.33		3780	108	Desmorte	4	Acarreo de desmorte
lun-09-07-12	NOCHE	21134	VOLQUETE 15M3	7.00				0.33					0.83		0.33		3780	108	Desmorte	4	Acarreo de desmorte
lun-09-07-12	NOCHE	21201	VOLQUETE 15M3	7.00				0.33					0.83		0.33		3780	108	Desmorte	4	Acarreo de desmorte
lun-09-07-12	NOCHE	21208	VOLQUETE 15M3	6.00				0.33					1.83		0.33		3780	108	Desmorte	3	Acarreo de desmorte
lun-09-07-12	NOCHE	21191	VOLQUETE 15M3	7.00				0.33					0.83		0.33		3780	108	Desmorte	4	Acarreo de desmorte

Fecha	Turno	Codigo	Equipo	Hora efectiva	HORAS DISPONIBLES NO TRABAJADAS					HORAS NO TRABAJADAS					Banco	Poligono	Material	Viajes	Actividad		
					Voladura	Charla	Mal clima	Sin frente	Movilizaci on	Int. Vias	Eq. No disponible	Flota incompleta	Falla mecánica	Abast. Combust.						Sin operador	
Jun-09-07-12	NOCHE	21207	VOLQUETE 15M3	6.00				0.33					1.83		0.33		3780	108	Desmonte	3	Acarreo de desmonte
Jun-09-07-12	NOCHE	21203	VOLQUETE 15M3	7.00				0.33					0.83		0.33		3780	108	Desmonte	4	Acarreo de desmonte
Jun-09-07-12	NOCHE	21199	VOLQUETE 15M3	6.00				0.33					1.83		0.33		3780	108	Desmonte	3	Acarreo de desmonte
Jun-09-07-12	NOCHE	21216	VOLQUETE 15M3	6.00				0.33					1.83		0.33		3780	108	Desmonte	3	Acarreo de desmonte
Jun-09-07-12	NOCHE	21189	VOLQUETE 15M3	6.00				0.33					1.83		0.33		3780	108	Desmonte	3	Acarreo de desmonte
Jun-09-07-12	NOCHE	21193	VOLQUETE 15M3	7.00				0.33					0.83		0.33		3780	108	Desmonte	4	Acarreo de desmonte
Jun-09-07-12	NOCHE	21173	VOLQUETE 15M3	7.00				0.33					0.83		0.33		3780	108	Desmonte	4	Acarreo de desmonte
Jun-09-07-12	NOCHE	21194	VOLQUETE 15M3	6.00				0.33					1.83		0.33		3780	106	Desmonte	3	Acarreo de desmonte
Jun-09-07-12	NOCHE	21178	VOLQUETE 15M3	6.00				0.33					1.83		0.33		3780	108	Desmonte	3	Acarreo de desmonte
Jun-09-07-12	NOCHE	21197	VOLQUETE 15M3	7.00				0.33					0.83		0.33		3780	108	Desmonte	4	Acarreo de desmonte
Jun-09-07-12	NOCHE	21181	VOLQUETE 15M3	6.00				0.33					1.83		0.33		3780	108	Desmonte	3	Acarreo de desmonte
Jun-09-07-12	NOCHE	1240	TRACTOR DE ORUGAS DBT	6.33				0.33					1.50		0.33				Desmonte		Empuje de desmonte
Jun-09-07-12	NOCHE	1234	TRACTOR DE ORUGAS DBT	6.00				0.33					1.83		0.33				Desmonte		Empuje de desmonte
mar-10-07-12	DIA	1175	EXCAVADORA HYUNDAI ROBEX 500	9.33											0.17		3790	113	Desmonte	249	Carguio de desmonte
mar-10-07-12	DIA	21138	VOLQUETE 15M3	4.00				0.50				0.33			0.17		3790	113	Desmonte	9	Acarreo de desmonte
mar-10-07-12	DIA	21149	VOLQUETE 15M3	8.83				0.50				0.33			0.17		3790	113	Desmonte	20	Acarreo de desmonte
mar-10-07-12	DIA	21157	VOLQUETE 15M3	8.83				0.50				0.33			0.17		3790	113	Desmonte	20	Acarreo de desmonte
mar-10-07-12	DIA	21160	VOLQUETE 15M3	9.50				0.33							0.17		3790	113	Desmonte	22	Acarreo de desmonte
mar-10-07-12	DIA	21186	VOLQUETE 15M3	6.33				0.50				0.33			0.17		3790	113	Desmonte	14	Acarreo de desmonte
mar-10-07-12	DIA	21170	VOLQUETE 15M3	8.50				0.50				0.33			0.17		3790	113	Desmonte	19	Acarreo de desmonte
mar-10-07-12	DIA	21178	VOLQUETE 15M3	9.83											0.17		3790	113	Desmonte	23	Acarreo de desmonte
mar-10-07-12	DIA	21188	VOLQUETE 15M3	9.50				0.33							0.17		3790	113	Desmonte	22	Acarreo de desmonte
mar-10-07-12	DIA	21194	VOLQUETE 15M3	9.50				0.33							0.17		3790	113	Desmonte	22	Acarreo de desmonte
mar-10-07-12	DIA	21197	VOLQUETE 15M3	9.50				0.33							0.17		3790	113	Desmonte	22	Acarreo de desmonte
mar-10-07-12	DIA	21212	VOLQUETE 15M3	9.50				0.33							0.17		3790	113	Desmonte	22	Acarreo de desmonte
mar-10-07-12	DIA	21214	VOLQUETE 15M3	9.50				0.33							0.17		3790	113	Desmonte	22	Acarreo de desmonte
mar-10-07-12	DIA	21230	VOLQUETE 15M3	5.17				4.33				0.33			0.17		3790	113	Desmonte	12	Acarreo de desmonte
mar-10-07-12	DIA	1253	TRACTOR DE ORUGAS DBT	3.83											0.17				Desmonte		Empuje de desmonte
mar-10-07-12	DIA	1174	EXCAVADORA HYUNDAI ROBEX 500	6.50											0.17		3780	108	Desmonte	76	Carguio de desmonte
mar-10-07-12	DIA	21135	VOLQUETE 15M3	5.00													3780	108	Desmonte	9	Acarreo de desmonte
mar-10-07-12	DIA	21152	VOLQUETE 15M3	6.00													3780	108	Desmonte	11	Acarreo de desmonte
mar-10-07-12	DIA	21161	VOLQUETE 15M3	6.00													3780	108	Desmonte	11	Acarreo de desmonte
mar-10-07-12	DIA	21169	VOLQUETE 15M3	6.00													3780	108	Desmonte	11	Acarreo de desmonte
mar-10-07-12	DIA	21175	VOLQUETE 15M3	7.00													3780	108	Desmonte	15	Acarreo de desmonte
mar-10-07-12	DIA	21198	VOLQUETE 15M3	5.00													3780	108	Desmonte	9	Acarreo de desmonte
mar-10-07-12	DIA	21208	VOLQUETE 15M3	6.00													3780	108	Desmonte	10	Acarreo de desmonte
mar-10-07-12	DIA	1246	TRACTOR DE ORUGAS DBT	9.00				0.33				0.50			0.17				Desmonte		Empuje de desmonte
mar-10-07-12	DIA	1185	EXCAVADORA HYUNDAI ROBEX 500	9.33								0.50			0.17		3780	108	Desmonte	56	Carguio de desmonte
mar-10-07-12	DIA	21173	VOLQUETE 15M3	8.83				0.17				0.83			0.17		3780	108	Desmonte	9	Acarreo de desmonte
mar-10-07-12	DIA	21181	VOLQUETE 15M3	3.83				0.17					0.50				3780	108	Desmonte	3	Acarreo de desmonte
mar-10-07-12	DIA	21187	VOLQUETE 15M3	3.33				0.33					0.67				3780	108	Desmonte	2	Acarreo de desmonte
mar-10-07-12	DIA	21190	VOLQUETE 15M3	8.00				0.50				0.50	1.00				3780	108	Desmonte	6	Acarreo de desmonte
mar-10-07-12	DIA	21193	VOLQUETE 15M3	8.83				0.33				0.50	0.33				3780	108	Desmonte	8	Acarreo de desmonte
mar-10-07-12	DIA	21195	VOLQUETE 15M3	8.00				0.50				0.50	1.00				3780	108	Desmonte	6	Acarreo de desmonte
mar-10-07-12	DIA	21196	VOLQUETE 15M3	8.00				0.50				0.50	1.00				3780	108	Desmonte	6	Acarreo de desmonte
mar-10-07-12	DIA	21218	VOLQUETE 15M3	8.67				0.33				0.50	0.50				3780	108	Desmonte	7	Acarreo de desmonte
mar-10-07-12	DIA	21223	VOLQUETE 15M3	3.83				0.17					0.50				3780	108	Desmonte	3	Acarreo de desmonte
mar-10-07-12	DIA	21224	VOLQUETE 15M3	8.00				0.50				0.50	1.00				3780	108	Desmonte	6	Acarreo de desmonte
mar-10-07-12	DIA	1234	TRACTOR DE ORUGAS DBT	6.00				3.33				0.50			0.17				Desmonte		Empuje de desmonte
mar-10-07-12	DIA	1171	EXCAVADORA HYUNDAI ROBEX 500.	9.33								0.50			0.17		3800	111	Desmonte	168	Carguio de desmonte
mar-10-07-12	DIA	21136	VOLQUETE 15M3	8.33				0.17				0.50		1.00			3800	111	Desmonte	17	Acarreo de desmonte
mar-10-07-12	DIA	21176	VOLQUETE 15M3	8.83				0.50				0.50			0.17		3800	111	Desmonte	14	Acarreo de desmonte
mar-10-07-12	DIA	21181	VOLQUETE 15M3	4.67				0.17				0.50			0.17		3800	111	Desmonte	11	Acarreo de desmonte
mar-10-07-12	DIA	21186	VOLQUETE 15M3	4.00				0.50				0.50					3800	111	Desmonte	15	Acarreo de desmonte
mar-10-07-12	DIA	21187	VOLQUETE 15M3	4.50				0.33				0.50					3800	111	Desmonte	10	Acarreo de desmonte
mar-10-07-12	DIA	21189	VOLQUETE 15M3	6.17				0.17						3.50	0.17		3800	111	Desmonte	10	Acarreo de desmonte
mar-10-07-12	DIA	21201	VOLQUETE 15M3	7.33				0.17				0.50		2.00			3800	111	Desmonte	12	Acarreo de desmonte
mar-10-07-12	DIA	21204	VOLQUETE 15M3	9.00				0.50				0.50					3800	111	Desmonte	14	Acarreo de desmonte
mar-10-07-12	DIA	21206	VOLQUETE 15M3	8.50				0.50				0.50		0.50			3800	111	Desmonte	13	Acarreo de desmonte
mar-10-07-12	DIA	21207	VOLQUETE 15M3	4.00				0.17				0.50		5.33			3800	111	Desmonte	5	Acarreo de desmonte
mar-10-07-12	DIA	21216	VOLQUETE 15M3	9.17				0.17				0.50			0.17		3800	111	Desmonte	19	Acarreo de desmonte
mar-10-07-12	DIA	21223	VOLQUETE 15M3	4.87				0.17				0.50			0.17		3800	111	Desmonte	12	Acarreo de desmonte
mar-10-07-12	DIA	21227	VOLQUETE 15M3	7.50				0.17				0.50		1.83			3800	111	Desmonte	16	Acarreo de desmonte
mar-10-07-12	NOCHE	1175	EXCAVADORA HYUNDAI ROBEX 500	7.67									0.17		0.33		3790	113	Desmonte	80	Carguio de desmonte
mar-10-07-12	NOCHE	21193	VOLQUETE 15M3	8.17				0.33							0.17		3790	113	Desmonte	5	Acarreo de desmonte
mar-10-07-12	NOCHE	21173	VOLQUETE 15M3	8.17				0.17							0.17		3790	113	Desmonte	5	Acarreo de desmonte
mar-10-07-12	NOCHE	21194	VOLQUETE 15M3	8.17				0.17							0.17		3790	113	Desmonte	5	Acarreo de desmonte
mar-10-07-12	NOCHE	21197	VOLQUETE 15M3	8.17				0.17							0.17		3790	113	Desmonte	5	Acarreo de desmonte
mar-10-07-12	NOCHE	21201	VOLQUETE 15M3	7.33								0.50			0.33		3790	113	Desmonte	4	Acarreo de desmonte

Fecha	Turno	Codigo	Equipo	Hora efectiva	HORAS DISPONIBLES NO TRABAJADAS					HORAS NO TRABAJADAS					Banco	Poligono	Material	Viajes	Actividad
					Voladura	Charla	Mal clima	Sin frente	Movilizaci on	Int. Vias	Eq. No disponible	Flota incompleta	Falta mecánica	Abast. Combust					
mar-10-07-12	NOCHE	21178	VOLQUETE 15M3	8.33		0.17									3790	113	Desmonte	5	Acarreo de desmonte
mar-10-07-12	NOCHE	21186	VOLQUETE 15M3	8.33		0.17									3790	113	Desmonte	5	Acarreo de desmonte
mar-10-07-12	NOCHE	21175	VOLQUETE 15M3	7.17		0.33						0.67		0.33	3790	113	Desmonte	4	Acarreo de desmonte
mar-10-07-12	NOCHE	21216	VOLQUETE 15M3	7.17		0.33						0.67		0.33	3790	113	Desmonte	4	Acarreo de desmonte
mar-10-07-12	NOCHE	21134	VOLQUETE 15M3	8.50											3790	113	Desmonte	6	Acarreo de desmonte
mar-10-07-12	NOCHE	21191	VOLQUETE 15M3	8.17		0.17								0.17	3790	113	Desmonte	5	Acarreo de desmonte
mar-10-07-12	NOCHE	21157	VOLQUETE 15M3	8.17		0.17								0.17	3790	113	Desmonte	5	Acarreo de desmonte
mar-10-07-12	NOCHE	21207	VOLQUETE 15M3	8.17		0.17								0.17	3790	113	Desmonte	5	Acarreo de desmonte
mar-10-07-12	NOCHE	21181	VOLQUETE 15M3	6.33		0.33								0.33	3790	113	Desmonte	3	Acarreo de desmonte
mar-10-07-12	NOCHE	21189	VOLQUETE 15M3	6.33		0.33								0.33	3790	113	Desmonte	3	Acarreo de desmonte
mar-10-07-12	NOCHE	21214	VOLQUETE 15M3	8.17		0.17								0.17	3790	113	Desmonte	5	Acarreo de desmonte
mar-10-07-12	NOCHE	21199	VOLQUETE 15M3	8.50											3790	113	Desmonte	6	Acarreo de desmonte
mar-10-07-12	NOCHE	1185	EXCAVADORA HYUNDAI ROBEX 500	7.17		0.33								0.33	3780	108	Desmonte	91	Carguio de desmonte
mar-10-07-12	NOCHE	21170	VOLQUETE 15M3	2.50		0.33					5.33			0.33	3780	108	Desmonte	5	Acarreo de desmonte
mar-10-07-12	NOCHE	21176	VOLQUETE 15M3	8.00		0.33								0.17	3780	108	Desmonte	11	Acarreo de desmonte
mar-10-07-12	NOCHE	21204	VOLQUETE 15M3	7.00		0.33						0.83		0.33	3780	108	Desmonte	8	Acarreo de desmonte
mar-10-07-12	NOCHE	21166	VOLQUETE 15M3	7.50		0.33						0.33		0.33	3780	108	Desmonte	10	Acarreo de desmonte
mar-10-07-12	NOCHE	21206	VOLQUETE 15M3	7.00		0.33						0.33		0.33	3780	108	Desmonte	8	Acarreo de desmonte
mar-10-07-12	NOCHE	21230	VOLQUETE 15M3	7.00		0.17						1.00		0.33	3780	108	Desmonte	8	Acarreo de desmonte
mar-10-07-12	NOCHE	21119	VOLQUETE 15M3	7.50		0.17						0.50		0.33	3780	108	Desmonte	9	Acarreo de desmonte
mar-10-07-12	NOCHE	21138	VOLQUETE 15M3	8.00		0.17								0.33	3780	108	Desmonte	11	Acarreo de desmonte
mar-10-07-12	NOCHE	21171	VOLQUETE 15M3	7.67		0.17							0.33	0.33	3780	108	Desmonte	10	Acarreo de desmonte
mar-10-07-12	NOCHE	21195	VOLQUETE 15M3	8.00		0.17								0.33	3780	108	Desmonte	11	Acarreo de desmonte
mar-10-07-12	NOCHE	1171	EXCAVADORA HYUNDAI ROBEX 500	7.33		0.17								0.67	3800	110	Desmonte	159	Carguio de desmonte
mar-10-07-12	NOCHE	21188	VOLQUETE 15M3	7.00		0.17								0.50	3800	110	Desmonte	13	Acarreo de desmonte
mar-10-07-12	NOCHE	21212	VOLQUETE 15M3	7.00		0.17								0.50	3800	110	Desmonte	13	Acarreo de desmonte
mar-10-07-12	NOCHE	21223	VOLQUETE 15M3	8.00		0.17								0.33	3800	110	Desmonte	16	Acarreo de desmonte
mar-10-07-12	NOCHE	21198	VOLQUETE 15M3	7.33		0.17								0.33	3800	110	Desmonte	14	Acarreo de desmonte
mar-10-07-12	NOCHE	21187	VOLQUETE 15M3	7.67		0.17								0.33	3800	110	Desmonte	15	Acarreo de desmonte
mar-10-07-12	NOCHE	21190	VOLQUETE 15M3	7.33		0.17								0.67	3800	110	Desmonte	14	Acarreo de desmonte
mar-10-07-12	NOCHE	21224	VOLQUETE 15M3	7.33		0.17								0.33	3800	110	Desmonte	14	Acarreo de desmonte
mar-10-07-12	NOCHE	21149	VOLQUETE 15M3	7.33		0.17								0.67	3800	110	Desmonte	14	Acarreo de desmonte
mar-10-07-12	NOCHE	21229	VOLQUETE 15M3	8.00		0.17								0.33	3800	110	Desmonte	16	Acarreo de desmonte
mar-10-07-12	NOCHE	21218	VOLQUETE 15M3	8.00		0.17								0.33	3800	110	Desmonte	16	Acarreo de desmonte
mar-10-07-12	NOCHE	21160	VOLQUETE 15M3	7.33		0.17								0.67	3800	110	Desmonte	14	Acarreo de desmonte
mar-10-07-12	NOCHE	1246	TRACTOR DE ORUGAS DBT	4.50		0.17								3.50			Desmonte		Empuje de desmonte
mar-10-07-12	NOCHE	1234	TRACTOR DE ORUGAS DBT	5.33		0.17								2.67			Desmonte		Empuje de desmonte
mié-11-07-12	DIA	1174	EXCAVADORA HYUNDAI ROBEX 500	6.00											3790	112	Desmonte	61	Carguio de desmonte
mié-11-07-12	DIA	21135	VOLQUETE 15M3	6.00											3790	112	Desmonte	11	Acarreo de desmonte
mié-11-07-12	DIA	21152	VOLQUETE 15M3	3.00											3790	112	Desmonte	5	Acarreo de desmonte
mié-11-07-12	DIA	21161	VOLQUETE 15M3	5.00											3790	112	Desmonte	9	Acarreo de desmonte
mié-11-07-12	DIA	21169	VOLQUETE 15M3	5.00											3790	112	Desmonte	9	Acarreo de desmonte
mié-11-07-12	DIA	21175	VOLQUETE 15M3	3.00											3790	112	Desmonte	5	Acarreo de desmonte
mié-11-07-12	DIA	21198	VOLQUETE 15M3	6.00											3790	112	Desmonte	11	Acarreo de desmonte
mié-11-07-12	DIA	21208	VOLQUETE 15M3	6.00											3790	112	Desmonte	11	Acarreo de desmonte
mié-11-07-12	DIA	1175	EXCAVADORA HYUNDAI ROBEX 500	9.33							0.50			0.17	3790	112	Desmonte	237	Carguio de desmonte
mié-11-07-12	DIA	21136	VOLQUETE 15M3	8.83			0.67				0.50				3790	112	Desmonte	15	Acarreo de desmonte
mié-11-07-12	DIA	21138	VOLQUETE 15M3	9.00			0.50				0.50				3790	112	Desmonte	16	Acarreo de desmonte
mié-11-07-12	DIA	21149	VOLQUETE 15M3	8.83			0.67				0.50				3790	112	Desmonte	15	Acarreo de desmonte
mié-11-07-12	DIA	21157	VOLQUETE 15M3	9.33			0.17				0.33				3790	112	Desmonte	17	Acarreo de desmonte
mié-11-07-12	DIA	21166	VOLQUETE 15M3	8.83			0.50				0.50			0.17	3790	112	Desmonte	15	Acarreo de desmonte
mié-11-07-12	DIA	21178	VOLQUETE 15M3	9.33			0.17				0.50				3790	112	Desmonte	18	Acarreo de desmonte
mié-11-07-12	DIA	21187	VOLQUETE 15M3	9.33			0.50				0.17				3790	112	Desmonte	17	Acarreo de desmonte
mié-11-07-12	DIA	21188	VOLQUETE 15M3	9.17			0.17				0.50			0.17	3790	112	Desmonte	17	Acarreo de desmonte
mié-11-07-12	DIA	21191	VOLQUETE 15M3	9.00			0.33				0.50			0.17	3790	112	Desmonte	16	Acarreo de desmonte
mié-11-07-12	DIA	21194	VOLQUETE 15M3	9.33			0.17				0.50				3790	112	Desmonte	17	Acarreo de desmonte
mié-11-07-12	DIA	21203	VOLQUETE 15M3	8.83			0.67				0.50				3790	112	Desmonte	15	Acarreo de desmonte
mié-11-07-12	DIA	21212	VOLQUETE 15M3	9.33			0.17				0.33			0.17	3790	112	Desmonte	18	Acarreo de desmonte
mié-11-07-12	DIA	21214	VOLQUETE 15M3	6.50			0.33				0.50				3790	112	Desmonte	9	Acarreo de desmonte
mié-11-07-12	DIA	21216	VOLQUETE 15M3	8.83			0.50				0.50			0.17	3790	112	Desmonte	15	Acarreo de desmonte
mié-11-07-12	DIA	21223	VOLQUETE 15M3	9.33			0.17				0.33			0.17	3790	112	Desmonte	17	Acarreo de desmonte
mié-11-07-12	DIA	1253	TRACTOR DE ORUGAS DBT	7.00													Desmonte		Empuje de desmonte
mié-11-07-12	DIA	1185	EXCAVADORA HYUNDAI ROBEX 500	8.83	1.00									0.17	3780	108	Desmonte	152	Carguio de desmonte
mié-11-07-12	DIA	21134	VOLQUETE 15M3	5.17	1.00						0.33			0.17	3780	108	Desmonte	9	Acarreo de desmonte
mié-11-07-12	DIA	21160	VOLQUETE 15M3	7.83	1.00		0.33				0.67			0.17	3780	108	Desmonte	13	Acarreo de desmonte
mié-11-07-12	DIA	21171	VOLQUETE 15M3	5.17	1.00		0.17				0.33			0.17	3780	108	Desmonte	9	Acarreo de desmonte
mié-11-07-12	DIA	21176	VOLQUETE 15M3	7.33	1.00		0.50				1.00			0.17	3780	108	Desmonte	12	Acarreo de desmonte
mié-11-07-12	DIA	21186	VOLQUETE 15M3	8.33	1.00		0.17				0.33			0.17	3780	108	Desmonte	14	Acarreo de desmonte
mié-11-07-12	DIA	21189	VOLQUETE 15M3	4.00	1.00		0.17				0.33			0.17	3780	108	Desmonte	7	Acarreo de desmonte

Fecha	Turno	Codigo	Equipo	Hora efectiva	HORAS DISPONIBLES NO TRABAJADAS					HORAS NO TRABAJADAS					Banco	Poligono	Material	Viajes	Actividad		
					Voladura	Charra	Mal clima	Sin frente	Movilizaci on	Int. Vías	Eq. No disponible	Flota Incompleta	Falla mecánica	Abast. Combust.						Sin operador	
mié-11-07-12	DIA	21197	VOLQUETE 15M3	7.33	1.00			0.50			1.00				0.17		3780	108	Desmorte	12	Acarreo de desmorte
mié-11-07-12	DIA	21201	VOLQUETE 15M3	7.83	1.00			0.33			0.67				0.17		3780	108	Desmorte	13	Acarreo de desmorte
mié-11-07-12	DIA	21204	VOLQUETE 15M3	7.83	1.00			0.33			0.67				0.17		3780	108	Desmorte	13	Acarreo de desmorte
mié-11-07-12	DIA	21206	VOLQUETE 15M3	8.33	1.00			0.17			0.33				0.17		3780	108	Desmorte	14	Acarreo de desmorte
mié-11-07-12	DIA	21207	VOLQUETE 15M3	4.50	1.00			0.33			0.67				3.50		3780	108	Desmorte	8	Acarreo de desmorte
mié-11-07-12	DIA	21227	VOLQUETE 15M3	7.83	1.00			0.33			0.67				0.17		3780	108	Desmorte	13	Acarreo de desmorte
mié-11-07-12	DIA	21230	VOLQUETE 15M3	8.83	1.00						0.17						3780	108	Desmorte	15	Acarreo de desmorte
mié-11-07-12	DIA	1171	EXCAVADORA HYUNDAI ROBEX 500	5.87	1.00						1.00	0.50			0.17		3780	108	Desmorte	56	Carguio de desmorte
mié-11-07-12	DIA	21173	VOLQUETE 15M3	8.50	0.67			0.50			0.33						3780	108	Desmorte	8	Acarreo de desmorte
mié-11-07-12	DIA	21181	VOLQUETE 15M3	7.50	1.00			0.50			1.00						3780	108	Desmorte	7	Acarreo de desmorte
mié-11-07-12	DIA	21190	VOLQUETE 15M3	7.50	1.00			0.50			1.00						3780	108	Desmorte	7	Acarreo de desmorte
mié-11-07-12	DIA	21193	VOLQUETE 15M3	9.50	0.17			0.17							0.17		3780	108	Desmorte	9	Acarreo de desmorte
mié-11-07-12	DIA	21195	VOLQUETE 15M3	4.33	1.00			0.50			1.00						3780	108	Desmorte	3	Acarreo de desmorte
mié-11-07-12	DIA	21196	VOLQUETE 15M3	8.50	0.67			0.50			0.33						3780	108	Desmorte	8	Acarreo de desmorte
mié-11-07-12	DIA	21218	VOLQUETE 15M3	7.50	1.00			0.50			1.00						3780	108	Desmorte	7	Acarreo de desmorte
mié-11-07-12	DIA	21224	VOLQUETE 15M3	7.50	1.00			1.50									3780	108	Desmorte	7	Acarreo de desmorte
mié-11-07-12	DIA	1234	TRACTOR DE ORUGAS D8T	5.50	1.00			2.50													Empuje de desmorte
mié-11-07-12	NOCHE	1185	EXCAVADORA HYUNDAI ROBEX 500	6.00		0.33											3780	110	Desmorte	101	Carguio de desmorte
mié-11-07-12	NOCHE	21214	VOLQUETE 15M3	4.00		0.33							3.83		0.33		3780	110	Desmorte	8	Acarreo de desmorte
mié-11-07-12	NOCHE	21181	VOLQUETE 15M3	4.33		0.33							3.50		0.33		3780	110	Desmorte	9	Acarreo de desmorte
mié-11-07-12	NOCHE	21171	VOLQUETE 15M3	4.00		0.33							3.83		0.33		3780	110	Desmorte	8	Acarreo de desmorte
mié-11-07-12	NOCHE	21216	VOLQUETE 15M3	3.00		0.33							3.83	1.00	0.33		3780	110	Desmorte	5	Acarreo de desmorte
mié-11-07-12	NOCHE	21157	VOLQUETE 15M3	4.33		0.33							3.50		0.33		3780	110	Desmorte	9	Acarreo de desmorte
mié-11-07-12	NOCHE	21208	VOLQUETE 15M3	5.17		0.33							2.67		0.33		3780	110	Desmorte	11	Acarreo de desmorte
mié-11-07-12	NOCHE	21149	VOLQUETE 15M3	4.33		0.33							3.50		0.33		3780	110	Desmorte	9	Acarreo de desmorte
mié-11-07-12	NOCHE	21204	VOLQUETE 15M3	4.67		0.33							3.17		0.33		3780	110	Desmorte	10	Acarreo de desmorte
mié-11-07-12	NOCHE	21178	VOLQUETE 15M3	5.17		0.33							2.67		0.33		3780	110	Desmorte	11	Acarreo de desmorte
mié-11-07-12	NOCHE	21166	VOLQUETE 15M3	4.83		0.33							3.00		0.33		3780	110	Desmorte	10	Acarreo de desmorte
mié-11-07-12	NOCHE	21178	VOLQUETE 15M3	5.17		0.33							2.67		0.33		3780	110	Desmorte	11	Acarreo de desmorte
mié-11-07-12	NOCHE	1171	EXCAVADORA HYUNDAI ROBEX 500	8.00		0.33									0.17		3780	108	Desmorte	188	Carguio de desmorte
mié-11-07-12	NOCHE	21218	VOLQUETE 15M3	7.87		0.33							0.17		0.33		3780	108	Desmorte	17	Acarreo de desmorte
mié-11-07-12	NOCHE	21134	VOLQUETE 15M3	8.00		0.33									0.17		3780	108	Desmorte	19	Acarreo de desmorte
mié-11-07-12	NOCHE	21190	VOLQUETE 15M3	7.87		0.33							0.17		0.33		3780	108	Desmorte	17	Acarreo de desmorte
mié-11-07-12	NOCHE	21191	VOLQUETE 15M3	7.00		0.33							0.83		0.33		3780	108	Desmorte	15	Acarreo de desmorte
mié-11-07-12	NOCHE	21196	VOLQUETE 15M3	7.87		0.33							0.17		0.33		3780	108	Desmorte	17	Acarreo de desmorte
mié-11-07-12	NOCHE	21188	VOLQUETE 15M3	7.87		0.33							0.17		0.33		3780	108	Desmorte	17	Acarreo de desmorte
mié-11-07-12	NOCHE	21223	VOLQUETE 15M3	7.83		0.33									0.33		3780	108	Desmorte	18	Acarreo de desmorte
mié-11-07-12	NOCHE	21201	VOLQUETE 15M3	7.87		0.33							0.17		0.33		3780	108	Desmorte	17	Acarreo de desmorte
mié-11-07-12	NOCHE	21186	VOLQUETE 15M3	7.33		0.33							0.50		0.33		3780	108	Desmorte	16	Acarreo de desmorte
mié-11-07-12	NOCHE	21198	VOLQUETE 15M3	7.83		0.33									0.33		3780	108	Desmorte	18	Acarreo de desmorte
mié-11-07-12	NOCHE	21207	VOLQUETE 15M3	7.67		0.33							0.17		0.33		3780	108	Desmorte	17	Acarreo de desmorte
mié-11-07-12	NOCHE	1175	EXCAVADORA HYUNDAI ROBEX 500	7.87		0.33							0.17		0.33		3780	108	Desmorte	206	Carguio de desmorte
mié-11-07-12	NOCHE	21194	VOLQUETE 15M3	6.67		0.33									0.17		3780	108	Desmorte	17	Acarreo de desmorte
mié-11-07-12	NOCHE	21227	VOLQUETE 15M3	8.00		0.33									0.17		3780	108	Desmorte	18	Acarreo de desmorte
mié-11-07-12	NOCHE	21203	VOLQUETE 15M3	8.00		0.33									0.17		3780	108	Desmorte	18	Acarreo de desmorte
mié-11-07-12	NOCHE	21195	VOLQUETE 15M3	7.87		0.33							0.17		0.33		3780	108	Desmorte	17	Acarreo de desmorte
mié-11-07-12	NOCHE	21173	VOLQUETE 15M3	7.83		0.33									0.33		3780	108	Desmorte	12	Acarreo de desmorte
mié-11-07-12	NOCHE	21230	VOLQUETE 15M3	7.83		0.33									0.33		3780	108	Desmorte	12	Acarreo de desmorte
mié-11-07-12	NOCHE	21212	VOLQUETE 15M3	8.00		0.33									0.17		3780	108	Desmorte	15	Acarreo de desmorte
mié-11-07-12	NOCHE	21187	VOLQUETE 15M3	7.83		0.33									0.33		3780	108	Desmorte	12	Acarreo de desmorte
mié-11-07-12	NOCHE	21180	VOLQUETE 15M3	7.83		0.33									0.33		3780	108	Desmorte	12	Acarreo de desmorte
mié-11-07-12	NOCHE	21199	VOLQUETE 15M3	7.83		0.33									0.33		3780	108	Desmorte	12	Acarreo de desmorte
mié-11-07-12	NOCHE	21189	VOLQUETE 15M3	8.00		0.33									0.17		3780	108	Desmorte	13	Acarreo de desmorte
mié-11-07-12	NOCHE	21193	VOLQUETE 15M3	8.00		0.33									0.17		3780	108	Desmorte	13	Acarreo de desmorte
mié-11-07-12	NOCHE	21229	VOLQUETE 15M3	8.00		0.33									0.17		3780	108	Desmorte	17	Acarreo de desmorte
mié-11-07-12	NOCHE	21197	VOLQUETE 15M3	8.00		0.33									0.17		3780	108	Desmorte	18	Acarreo de desmorte
mié-11-07-12	NOCHE	1240	TRACTOR DE ORUGAS D8T	5.67		0.33									0.33						Empuje de desmorte
mié-11-07-12	NOCHE	1234	TRACTOR DE ORUGAS D8T	6.67		0.33									0.33						Empuje de desmorte
jue-12-07-12	DIA	1136	EXCAVADORA HYUNDAI ROBEX 500	7.00													3780	110	Desmorte	76	Carguio de desmorte
jue-12-07-12	DIA	21135	VOLQUETE 15M3	8.00													3780	110	Desmorte	12	Acarreo de desmorte
jue-12-07-12	DIA	21152	VOLQUETE 15M3	6.00													3780	110	Desmorte	10	Acarreo de desmorte
jue-12-07-12	DIA	21161	VOLQUETE 15M3	9.00													3780	110	Desmorte	14	Acarreo de desmorte
jue-12-07-12	DIA	21169	VOLQUETE 15M3	8.00													3780	110	Desmorte	12	Acarreo de desmorte
jue-12-07-12	DIA	21198	VOLQUETE 15M3	9.00													3780	110	Desmorte	14	Acarreo de desmorte
jue-12-07-12	DIA	21208	VOLQUETE 15M3	9.00													3780	110	Desmorte	14	Acarreo de desmorte
jue-12-07-12	DIA	1175	EXCAVADORA HYUNDAI ROBEX 500	8.83						0.50	0.50				0.17		3780	108	Desmorte	184	Carguio de desmorte
jue-12-07-12	DIA	21134	VOLQUETE 15M3	7.83						0.17	0.17				1.67		3780	108	Desmorte	14	Acarreo de desmorte
jue-12-07-12	DIA	21136	VOLQUETE 15M3	8.00						1.00	0.50						3780	108	Desmorte	14	Acarreo de desmorte
jue-12-07-12	DIA	21138	VOLQUETE 15M3	6.00						0.50	0.50				2.50	0.17	3780	108	Desmorte	11	Acarreo de desmorte

Fecha	Turno	Codigo	Equipo	Hora efectiva	HORAS DISPONIBLES NO TRABAJADAS					HORAS NO TRABAJADAS					Banco	Poligono	Material	Viaje	Actividad	
					Voladura	Charla	Mal clima	Sin frente	Movilización	Int. Vias	Eq. No disponible	Flota Incompleta	Falla mecánica	Abast. Combust.						Sin operador
jue-12-07-12	DIA	21171	VOLQUETE 15M3	9.00						0.50	0.33					3780	108	Desmonte	16	Acarreo de desmonte
jue-12-07-12	DIA	21173	VOLQUETE 15M3	9.00						0.33	0.33					3780	108	Desmonte	17	Acarreo de desmonte
jue-12-07-12	DIA	21176	VOLQUETE 15M3	8.00						1.00	0.50					3780	108	Desmonte	14	Acarreo de desmonte
jue-12-07-12	DIA	21178	VOLQUETE 15M3	9.00						0.50	0.33					3780	108	Desmonte	16	Acarreo de desmonte
jue-12-07-12	DIA	21181	VOLQUETE 15M3	7.50						0.67	0.50		1.00			3780	108	Desmonte	13	Acarreo de desmonte
jue-12-07-12	DIA	21189	VOLQUETE 15M3	8.83						0.50	0.33					3780	108	Desmonte	16	Acarreo de desmonte
jue-12-07-12	DIA	21190	VOLQUETE 15M3	4.17									5.50			3780	108	Desmonte	8	Acarreo de desmonte
jue-12-07-12	DIA	21191	VOLQUETE 15M3	4.67						0.67						3780	108	Desmonte	9	Acarreo de desmonte
jue-12-07-12	DIA	21193	VOLQUETE 15M3	9.00						0.50	0.33					3780	108	Desmonte	16	Acarreo de desmonte
jue-12-07-12	DIA	21194	VOLQUETE 15M3	9.00						0.50	0.33					3780	108	Desmonte	16	Acarreo de desmonte
jue-12-07-12	DIA	21199	VOLQUETE 15M3	8.00						1.00	0.50					3780	108	Desmonte	14	Acarreo de desmonte
jue-12-07-12	DIA	1240	TRACTOR DE ORUGAS D8T	7.00														Desmonte		Empuje de desmonte
jue-12-07-12	DIA	1234	TRACTOR DE ORUGAS D8T	7.00						1.33	0.50							Desmonte		Empuje de desmonte
jue-12-07-12	DIA	1171	EXCAVADORA HYUNDAI ROBEX 500	7.50						0.50						3780	108	Desmonte	151	Cargio de desmonte
jue-12-07-12	DIA	21201	VOLQUETE 15M3	8.50						0.33						3780	108	Desmonte	15	Acarreo de desmonte
jue-12-07-12	DIA	21203	VOLQUETE 15M3	9.00						0.33						3780	108	Desmonte	16	Acarreo de desmonte
jue-12-07-12	DIA	21204	VOLQUETE 15M3	8.00						0.50			0.33	0.50		3780	108	Desmonte	14	Acarreo de desmonte
jue-12-07-12	DIA	21207	VOLQUETE 15M3	9.00						0.33						3780	108	Desmonte	16	Acarreo de desmonte
jue-12-07-12	DIA	21212	VOLQUETE 15M3	9.50						0.17						3780	108	Desmonte	17	Acarreo de desmonte
jue-12-07-12	DIA	21214	VOLQUETE 15M3	9.00						0.33						3780	108	Desmonte	16	Acarreo de desmonte
jue-12-07-12	DIA	21216	VOLQUETE 15M3	5.17						0.50						3780	108	Desmonte	9	Acarreo de desmonte
jue-12-07-12	DIA	21223	VOLQUETE 15M3	9.00						0.33						3780	108	Desmonte	16	Acarreo de desmonte
jue-12-07-12	DIA	21227	VOLQUETE 15M3	9.00						0.33						3780	108	Desmonte	16	Acarreo de desmonte
jue-12-07-12	DIA	21230	VOLQUETE 15M3	9.00						0.33						3780	108	Desmonte	16	Acarreo de desmonte
jue-12-07-12	DIA	1174	EXCAVADORA HYUNDAI ROBEX 500	9.33												3780	110	Desmonte	141	Cargio de desmonte
jue-12-07-12	DIA	21157	VOLQUETE 15M3	8.17						0.33						3780	110	Desmonte	12	Acarreo de desmonte
jue-12-07-12	DIA	21160	VOLQUETE 15M3	9.33												3780	110	Desmonte	16	Acarreo de desmonte
jue-12-07-12	DIA	21166	VOLQUETE 15M3	7.50						0.50						3780	110	Desmonte	11	Acarreo de desmonte
jue-12-07-12	DIA	21186	VOLQUETE 15M3	5.17						0.50						3780	110	Desmonte	8	Acarreo de desmonte
jue-12-07-12	DIA	21187	VOLQUETE 15M3	8.17						1.17						3780	110	Desmonte	12	Acarreo de desmonte
jue-12-07-12	DIA	21188	VOLQUETE 15M3	8.83						0.17						3780	110	Desmonte	13	Acarreo de desmonte
jue-12-07-12	DIA	21195	VOLQUETE 15M3	8.83						0.17						3780	110	Desmonte	13	Acarreo de desmonte
jue-12-07-12	DIA	21196	VOLQUETE 15M3	4.17						0.17						3780	110	Desmonte	6	Acarreo de desmonte
jue-12-07-12	DIA	21197	VOLQUETE 15M3	8.83						0.17						3780	110	Desmonte	13	Acarreo de desmonte
jue-12-07-12	DIA	21206	VOLQUETE 15M3	8.83						0.17						3780	110	Desmonte	13	Acarreo de desmonte
jue-12-07-12	DIA	21218	VOLQUETE 15M3	8.17						0.33						3780	110	Desmonte	12	Acarreo de desmonte
jue-12-07-12	DIA	21224	VOLQUETE 15M3	8.17						0.33						3780	110	Desmonte	12	Acarreo de desmonte
jue-12-07-12	NOCHE	1175	EXCAVADORA HYUNDAI ROBEX 500	7.83												3780	110	Desmonte	201	Cargio de desmonte
jue-12-07-12	NOCHE	21173	VOLQUETE 15M3	7.83						0.33						3780	110	Desmonte	16	Acarreo de desmonte
jue-12-07-12	NOCHE	21134	VOLQUETE 15M3	7.83										0.33		3780	110	Desmonte	16	Acarreo de desmonte
jue-12-07-12	NOCHE	21223	VOLQUETE 15M3	7.83						0.33						3780	110	Desmonte	16	Acarreo de desmonte
jue-12-07-12	NOCHE	21212	VOLQUETE 15M3	7.83						0.33						3780	110	Desmonte	16	Acarreo de desmonte
jue-12-07-12	NOCHE	21198	VOLQUETE 15M3	7.83						0.33						3780	110	Desmonte	16	Acarreo de desmonte
jue-12-07-12	NOCHE	21186	VOLQUETE 15M3	7.83						0.33						3780	110	Desmonte	16	Acarreo de desmonte
jue-12-07-12	NOCHE	21196	VOLQUETE 15M3	7.83						0.33						3780	110	Desmonte	16	Acarreo de desmonte
jue-12-07-12	NOCHE	21194	VOLQUETE 15M3	7.50						0.33						3780	110	Desmonte	15	Acarreo de desmonte
jue-12-07-12	NOCHE	21227	VOLQUETE 15M3	7.50						0.33						3780	110	Desmonte	15	Acarreo de desmonte
jue-12-07-12	NOCHE	21171	VOLQUETE 15M3	6.83						0.50						3780	110	Desmonte	14	Acarreo de desmonte
jue-12-07-12	NOCHE	21204	VOLQUETE 15M3	7.50						0.33						3780	110	Desmonte	15	Acarreo de desmonte
jue-12-07-12	NOCHE	21187	VOLQUETE 15M3	7.83						0.33						3780	110	Desmonte	16	Acarreo de desmonte
jue-12-07-12	NOCHE	21199	VOLQUETE 15M3	6.83						0.50						3780	110	Desmonte	14	Acarreo de desmonte
jue-12-07-12	NOCHE	1171	EXCAVADORA HYUNDAI ROBEX 500	7.67						0.33						3780	108	Desmonte	140	Cargio de desmonte
jue-12-07-12	NOCHE	21201	VOLQUETE 15M3	7.50						0.33						3780	108	Desmonte	15	Acarreo de desmonte
jue-12-07-12	NOCHE	21160	VOLQUETE 15M3	7.50						0.33						3780	108	Desmonte	15	Acarreo de desmonte
jue-12-07-12	NOCHE	21216	VOLQUETE 15M3	8.00						0.33						3780	108	Desmonte	16	Acarreo de desmonte
jue-12-07-12	NOCHE	21197	VOLQUETE 15M3	8.00						0.33						3780	108	Desmonte	16	Acarreo de desmonte
jue-12-07-12	NOCHE	21195	VOLQUETE 15M3	8.17						0.17						3780	108	Desmonte	17	Acarreo de desmonte
jue-12-07-12	NOCHE	21218	VOLQUETE 15M3	8.00						0.33						3780	108	Desmonte	16	Acarreo de desmonte
jue-12-07-12	NOCHE	21191	VOLQUETE 15M3	8.17						0.17						3780	108	Desmonte	17	Acarreo de desmonte
jue-12-07-12	NOCHE	21178	VOLQUETE 15M3	5.67						0.33						3780	108	Desmonte	12	Acarreo de desmonte
jue-12-07-12	NOCHE	21188	VOLQUETE 15M3	8.00						0.17						3780	108	Desmonte	16	Acarreo de desmonte
jue-12-07-12	NOCHE	1185	EXCAVADORA HYUNDAI ROBEX 500	6.83												3780	108	Desmonte	132	Cargio de desmonte
jue-12-07-12	NOCHE	21229	VOLQUETE 15M3	4.50						1.17						3780	108	Desmonte	11	Acarreo de desmonte
jue-12-07-12	NOCHE	21166	VOLQUETE 15M3	7.50						0.33						3780	108	Desmonte	16	Acarreo de desmonte
jue-12-07-12	NOCHE	21214	VOLQUETE 15M3	7.17						0.33						3780	108	Desmonte	15	Acarreo de desmonte
jue-12-07-12	NOCHE	21161	VOLQUETE 15M3	7.17						0.67						3780	108	Desmonte	15	Acarreo de desmonte
jue-12-07-12	NOCHE	21189	VOLQUETE 15M3	7.17						0.67						3780	108	Desmonte	15	Acarreo de desmonte
jue-12-07-12	NOCHE	21149	VOLQUETE 15M3	7.17						0.67						3780	108	Desmonte	15	Acarreo de desmonte
jue-12-07-12	NOCHE	21203	VOLQUETE 15M3	7.33						0.50						3780	108	Desmonte	16	Acarreo de desmonte

Fecha	Turno	Codigo	Equipo	Hora efectiva	HORAS DISPONIBLES NO TRABAJADAS					HORAS NO TRABAJADAS					Banco	Poligono	Material	Viajes	Actividad			
					Voladura	Charla	Mal clima	Sin frente	Móvilización	Int. Vías	Eq. No disponible	Flota incompleta	Falla mecánica	Abast. Combust.						Sin operador		
jue-12-07-12	NOCHE	21230	VOLQUETE 15M3	7.33		0.33							0.50			0.33		3780	108	Desmorte	16	Acarreo de desmorte
jue-12-07-12	NOCHE	21208	VOLQUETE 15M3	5.33		0.33							1.00			0.33		3780	108	Desmorte	13	Acarreo de desmorte
jue-12-07-12	NOCHE	1238	TRACTOR DE ORUGAS DBT	4.67		0.33							3.17			0.33						Empuje de desmorte
jue-12-07-12	NOCHE	1240	TRACTOR DE ORUGAS DBT	6.00		0.33							1.83			0.33						Empuje de desmorte
vie-13-07-12	DIA	1174	EXCAVADORA HYUNDAI ROBEX 500	9.33														3780	108	Desmorte	103	Carguo de desmorte
vie-13-07-12	DIA	21149	VOLQUETE 15M3	8.83				2.50		0.50						0.17		3780	108	Desmorte	6	Acarreo de desmorte
vie-13-07-12	DIA	21160	VOLQUETE 15M3	9.67						0.17						0.17		3780	108	Desmorte	9	Acarreo de desmorte
vie-13-07-12	DIA	21186	VOLQUETE 15M3	9.50						0.33						0.17		3780	108	Desmorte	8	Acarreo de desmorte
vie-13-07-12	DIA	21187	VOLQUETE 15M3	9.83						0.17								3780	108	Desmorte	10	Acarreo de desmorte
vie-13-07-12	DIA	21201	VOLQUETE 15M3	9.67						0.17						0.17		3780	108	Desmorte	9	Acarreo de desmorte
vie-13-07-12	DIA	21203	VOLQUETE 15M3	9.83						0.17								3780	108	Desmorte	10	Acarreo de desmorte
vie-13-07-12	DIA	21204	VOLQUETE 15M3	7.17				2.17		0.50						0.17		3780	108	Desmorte	7	Acarreo de desmorte
vie-13-07-12	DIA	21206	VOLQUETE 15M3	9.83						0.17								3780	108	Desmorte	10	Acarreo de desmorte
vie-13-07-12	DIA	21207	VOLQUETE 15M3	9.83						0.17								3780	108	Desmorte	12	Acarreo de desmorte
vie-13-07-12	DIA	21214	VOLQUETE 15M3	9.83						0.17								3780	108	Desmorte	10	Acarreo de desmorte
vie-13-07-12	DIA	21218	VOLQUETE 15M3	8.83				2.50		0.50						0.17		3780	108	Desmorte	6	Acarreo de desmorte
vie-13-07-12	DIA	21224	VOLQUETE 15M3	8.83				2.50		0.50						0.17		3780	108	Desmorte	6	Acarreo de desmorte
vie-13-07-12	DIA	1171	EXCAVADORA HYUNDAI ROBEX 500	6.33														3780	108	Desmorte	152	Carguo de desmorte
vie-13-07-12	DIA	21157	VOLQUETE 15M3	8.67						0.33	1.00		1.67					3780	108	Desmorte	11	Acarreo de desmorte
vie-13-07-12	DIA	21186	VOLQUETE 15M3	9.17						0.33			0.33			0.17		3780	108	Desmorte	16	Acarreo de desmorte
vie-13-07-12	DIA	21195	VOLQUETE 15M3	9.67							0.17		0.17					3780	108	Desmorte	17	Acarreo de desmorte
vie-13-07-12	DIA	21196	VOLQUETE 15M3	8.17						0.50	1.00		0.33					3780	108	Desmorte	14	Acarreo de desmorte
vie-13-07-12	DIA	21197	VOLQUETE 15M3	8.67						0.33	0.50		0.33			0.17		3780	108	Desmorte	15	Acarreo de desmorte
vie-13-07-12	DIA	21112	VOLQUETE 15M3	9.67									0.33					3780	108	Desmorte	17	Acarreo de desmorte
vie-13-07-12	DIA	21216	VOLQUETE 15M3	8.67						0.33	0.50		0.33			0.17		3780	108	Desmorte	15	Acarreo de desmorte
vie-13-07-12	DIA	21223	VOLQUETE 15M3	9.17							0.33		0.33			0.17		3780	108	Desmorte	16	Acarreo de desmorte
vie-13-07-12	DIA	21227	VOLQUETE 15M3	8.67						0.33	0.50		0.33			0.17		3780	108	Desmorte	15	Acarreo de desmorte
vie-13-07-12	DIA	21230	VOLQUETE 15M3	9.17							0.33		0.33			0.17		3780	108	Desmorte	16	Acarreo de desmorte
vie-13-07-12	DIA	1253	TRACTOR DE ORUGAS DBT	4.33												0.17						Empuje de desmorte
vie-13-07-12	DIA	1136	EXCAVADORA HYUNDAI ROBEX 500	2.00														3780	110	Desmorte	18	Carguo de desmorte
vie-13-07-12	DIA	21135	VOLQUETE 15M3	2.00														3780	110	Desmorte	3	Acarreo de desmorte
vie-13-07-12	DIA	21152	VOLQUETE 15M3	2.00														3780	110	Desmorte	3	Acarreo de desmorte
vie-13-07-12	DIA	21161	VOLQUETE 15M3	2.00														3780	110	Desmorte	3	Acarreo de desmorte
vie-13-07-12	DIA	21169	VOLQUETE 15M3	2.00														3780	110	Desmorte	3	Acarreo de desmorte
vie-13-07-12	DIA	21198	VOLQUETE 15M3	2.00														3780	110	Desmorte	3	Acarreo de desmorte
vie-13-07-12	DIA	21208	VOLQUETE 15M3	2.00														3780	110	Desmorte	3	Acarreo de desmorte
vie-13-07-12	DIA	1175	EXCAVADORA HYUNDAI ROBEX 500	9.33							0.50					0.17		3780	110	Desmorte	238	Carguo de desmorte
vie-13-07-12	DIA	21134	VOLQUETE 15M3	8.33				0.67		0.17	0.50							3780	110	Desmorte	15	Acarreo de desmorte
vie-13-07-12	DIA	21138	VOLQUETE 15M3	8.00				1.00		0.50	0.50					0.50		3780	110	Desmorte	14	Acarreo de desmorte
vie-13-07-12	DIA	21138	VOLQUETE 15M3	8.33				0.83		0.33	0.50							3780	110	Desmorte	15	Acarreo de desmorte
vie-13-07-12	DIA	21171	VOLQUETE 15M3	8.00				1.00		0.50	0.50							3780	110	Desmorte	14	Acarreo de desmorte
vie-13-07-12	DIA	21173	VOLQUETE 15M3	8.83				0.33		0.17	0.50					0.17		3780	110	Desmorte	16	Acarreo de desmorte
vie-13-07-12	DIA	21176	VOLQUETE 15M3	9.00				0.17		0.17	0.50					0.17		3780	110	Desmorte	18	Acarreo de desmorte
vie-13-07-12	DIA	21178	VOLQUETE 15M3	8.83				0.50		0.17	0.50							3780	110	Desmorte	16	Acarreo de desmorte
vie-13-07-12	DIA	21181	VOLQUETE 15M3	8.83				0.50		0.17	0.50							3780	110	Desmorte	16	Acarreo de desmorte
vie-13-07-12	DIA	21188	VOLQUETE 15M3	8.83				0.33		0.17	0.50							3780	110	Desmorte	17	Acarreo de desmorte
vie-13-07-12	DIA	21189	VOLQUETE 15M3	9.00				0.17		0.17	0.50					0.17		3780	110	Desmorte	18	Acarreo de desmorte
vie-13-07-12	DIA	21190	VOLQUETE 15M3	8.83				0.50		0.17	0.50							3780	110	Desmorte	18	Acarreo de desmorte
vie-13-07-12	DIA	21193	VOLQUETE 15M3	8.83				0.50		0.17	0.50							3780	110	Desmorte	16	Acarreo de desmorte
vie-13-07-12	DIA	21194	VOLQUETE 15M3	8.83				0.50		0.17	0.50							3780	110	Desmorte	16	Acarreo de desmorte
vie-13-07-12	DIA	21199	VOLQUETE 15M3	9.00				0.33		0.17	0.50							3780	110	Desmorte	17	Acarreo de desmorte
vie-13-07-12	DIA	21229	VOLQUETE 15M3	8.00				1.00		0.50	0.50							3780	110	Desmorte	14	Acarreo de desmorte
vie-13-07-12	DIA	1234	TRACTOR DE ORUGAS DBT	7.00				2.33			0.50					0.17						Empuje de desmorte
vie-13-07-12	NOCHE	1175	EXCAVADORA HYUNDAI ROBEX 500	7.33		0.33												3780	110	Desmorte	213	Carguo de desmorte
vie-13-07-12	NOCHE	21196	VOLQUETE 15M3	7.00		0.33							0.83			0.33		3780	110	Desmorte	14	Acarreo de desmorte
vie-13-07-12	NOCHE	21223	VOLQUETE 15M3	7.50		0.33							0.33			0.33		3780	110	Desmorte	15	Acarreo de desmorte
vie-13-07-12	NOCHE	21193	VOLQUETE 15M3	7.83		0.33							0.33					3780	110	Desmorte	16	Acarreo de desmorte
vie-13-07-12	NOCHE	21173	VOLQUETE 15M3	7.50		0.33							0.50			0.17		3780	110	Desmorte	15	Acarreo de desmorte
vie-13-07-12	NOCHE	21134	VOLQUETE 15M3	7.83		0.17				0.33			0.33			0.17		3780	110	Desmorte	17	Acarreo de desmorte
vie-13-07-12	NOCHE	21203	VOLQUETE 15M3	7.83		0.17				0.33			0.33			0.17		3780	110	Desmorte	16	Acarreo de desmorte
vie-13-07-12	NOCHE	21176	VOLQUETE 15M3	7.50		0.33							0.50			0.17		3780	110	Desmorte	15	Acarreo de desmorte
vie-13-07-12	NOCHE	21212	VOLQUETE 15M3	7.50		0.33							0.50			0.17		3780	110	Desmorte	15	Acarreo de desmorte
vie-13-07-12	NOCHE	21166	VOLQUETE 15M3	7.50		0.33							0.50			0.17		3780	110	Desmorte	15	Acarreo de desmorte
vie-13-07-12	NOCHE	21187	VOLQUETE 15M3	7.83		0.17				0.33			0.33			0.17		3780	110	Desmorte	16	Acarreo de desmorte
vie-13-07-12	NOCHE	21207	VOLQUETE 15M3	7.50		0.33							0.50			0.17		3780	110	Desmorte	15	Acarreo de desmorte
vie-13-07-12	NOCHE	21216	VOLQUETE 15M3	7.00		0.33							0.83			0.33		3780	110	Desmorte	14	Acarreo de desmorte
vie-13-07-12	NOCHE	21188	VOLQUETE 15M3	7.50		0.33							0.50			0.17		3780	110	Desmorte	15	Acarreo de desmorte
vie-13-07-12	NOCHE	21224	VOLQUETE 15M3	7.50		0.33							0.50			0.17		3780	110	Desmorte	15	Acarreo de desmorte
vie-13-07-12	NOCHE	1171	EXCAVADORA HYUNDAI ROBEX 500	3.00		0.33										5.00	0.17	3780	108	Desmorte	127	Carguo de desmorte

Fecha	Turno	Codigo	Equipo	Hora efectiva	HORAS DISPONIBLES NO TRABAJADAS					HORAS NO TRABAJADAS					Banco	Poligono	Material	Viajes	Actividad	
					Voladura	Charla	Mal clima	Sin frente	Movilizaci on	Int. Vias	Eq. No disponible	Flota incompleta	Falla mecánica	Abast. Combust.						Sin operador
vie-13-07-12	NOCHE	21190	VOLQUETE 15M3	6.17		0.33							1.83	0.33		3780	110	Desmonte	12	Acarreo de desmonte
vie-13-07-12	NOCHE	21191	VOLQUETE 15M3	6.17		0.33							1.83	0.33		3780	110	Desmonte	12	Acarreo de desmonte
vie-13-07-12	NOCHE	21214	VOLQUETE 15M3	6.17		0.33							1.83	0.33		3780	110	Desmonte	12	Acarreo de desmonte
vie-13-07-12	NOCHE	21194	VOLQUETE 15M3	6.17		0.33							1.83	0.33		3780	110	Desmonte	12	Acarreo de desmonte
vie-13-07-12	NOCHE	21199	VOLQUETE 15M3	6.50		0.33							1.33	0.33		3780	110	Desmonte	13	Acarreo de desmonte
vie-13-07-12	NOCHE	21152	VOLQUETE 15M3	6.50		0.33							1.33	0.33		3780	110	Desmonte	13	Acarreo de desmonte
vie-13-07-12	NOCHE	21195	VOLQUETE 15M3	6.50		0.33							1.33	0.33		3780	110	Desmonte	13	Acarreo de desmonte
vie-13-07-12	NOCHE	21189	VOLQUETE 15M3	6.50		0.33							1.33	0.33		3780	110	Desmonte	13	Acarreo de desmonte
vie-13-07-12	NOCHE	21171	VOLQUETE 15M3	6.50		0.33							1.33	0.33		3780	110	Desmonte	13	Acarreo de desmonte
vie-13-07-12	NOCHE	21186	VOLQUETE 15M3	6.50		0.33							1.33	0.33		3780	110	Desmonte	14	Acarreo de desmonte
vie-13-07-12	NOCHE	1240	TRACTOR DE ORUGAS D8T	3.67		0.33							4.33	0.33				Desmonte		Empuje de desmonte
vie-13-07-12	NOCHE	1253	TRACTOR DE ORUGAS D8T	6.50		0.33							1.50	0.33				Desmonte		Empuje de desmonte
sáb-14-07-12	DIA	1175	EXCAVADORA HYUNDAI ROBEX 500	6.33	1.00									0.17		3780	110	Desmonte	146	Carguio de desmonte
sáb-14-07-12	DIA	21173	VOLQUETE 15M3	3.67	1.00			3.17						0.17		3780	110	Desmonte	8	Acarreo de desmonte
sáb-14-07-12	DIA	21178	VOLQUETE 15M3	3.67	1.00			3.17						0.17		3780	110	Desmonte	8	Acarreo de desmonte
sáb-14-07-12	DIA	21178	VOLQUETE 15M3	5.33	1.00			1.50						0.17		3780	110	Desmonte	16	Acarreo de desmonte
sáb-14-07-12	DIA	21186	VOLQUETE 15M3	4.67	1.00			2.17						0.17		3780	110	Desmonte	11	Acarreo de desmonte
sáb-14-07-12	DIA	21189	VOLQUETE 15M3	4.17	1.00			2.67						0.17		3780	110	Desmonte	10	Acarreo de desmonte
sáb-14-07-12	DIA	21194	VOLQUETE 15M3	4.17	1.00			2.67						0.17		3780	110	Desmonte	10	Acarreo de desmonte
sáb-14-07-12	DIA	21196	VOLQUETE 15M3	5.83	1.00			1.00						0.17		3780	110	Desmonte	21	Acarreo de desmonte
sáb-14-07-12	DIA	21204	VOLQUETE 15M3	3.67	1.00			3.17						0.17		3780	110	Desmonte	8	Acarreo de desmonte
sáb-14-07-12	DIA	21223	VOLQUETE 15M3	5.83	1.00			1.00						0.17		3780	110	Desmonte	21	Acarreo de desmonte
sáb-14-07-12	DIA	1235	TRACTOR DE ORUGAS D8T	4.33	1.00			1.50						0.17				Desmonte		Empuje de desmonte
lun-16-07-12	DIA	21187	VOLQUETE 15M3	4.83		0.33							4.50	0.33		3780	110	Desmonte	11	Acarreo de desmonte
lun-16-07-12	DIA	21194	VOLQUETE 15M3	4.00		0.33							5.33	0.33		3780	110	Desmonte	9	Acarreo de desmonte
lun-16-07-12	DIA	21178	VOLQUETE 15M3	5.50		0.33							3.83	0.33		3780	110	Desmonte	13	Acarreo de desmonte
lun-16-07-12	DIA	1174	EXCAVADORA HYUNDAI ROBEX 500	8.83		0.33							0.50	0.33		3780	108	Desmonte	196	Carguio de desmonte
lun-16-07-12	DIA	21206	VOLQUETE 15M3	8.17		0.33							0.50	0.33		3780	111	Desmonte	16	Acarreo de desmonte
lun-16-07-12	DIA	21212	VOLQUETE 15M3	8.83		0.33							0.50	0.33		3780	111	Desmonte	18	Acarreo de desmonte
lun-16-07-12	DIA	21195	VOLQUETE 15M3	9.00		0.33							0.33	0.33		3780	111	Desmonte	30	Acarreo de desmonte
lun-16-07-12	DIA	21201	VOLQUETE 15M3	8.17		0.33							0.50	0.33		3780	111	Desmonte	16	Acarreo de desmonte
lun-16-07-12	DIA	21171	VOLQUETE 15M3	8.50		0.33							0.83	0.33		3780	111	Desmonte	17	Acarreo de desmonte
lun-16-07-12	DIA	21176	VOLQUETE 15M3	8.83		0.33							0.50	0.33		3780	111	Desmonte	18	Acarreo de desmonte
lun-16-07-12	DIA	21170	VOLQUETE 15M3	8.50		0.33							0.83	0.33		3780	111	Desmonte	16	Acarreo de desmonte
lun-16-07-12	DIA	21203	VOLQUETE 15M3	8.83		0.33							0.50	0.33		3780	111	Desmonte	18	Acarreo de desmonte
lun-16-07-12	DIA	21138	VOLQUETE 15M3	8.50		0.33							0.83	0.33		3780	111	Desmonte	17	Acarreo de desmonte
lun-16-07-12	DIA	21190	VOLQUETE 15M3	8.50		0.33							0.83	0.33		3780	111	Desmonte	17	Acarreo de desmonte
lun-16-07-12	DIA	21152	VOLQUETE 15M3	8.83		0.33							0.50	0.33		3780	111	Desmonte	13	Acarreo de desmonte
lun-16-07-12	DIA	1253	TRACTOR DE ORUGAS D8T	6.17		0.33							3.17	0.33				Desmonte		Empuje de desmonte
lun-16-07-12	DIA	1240	TRACTOR DE ORUGAS D8T	5.00		0.33							4.33	0.33				Desmonte		Empuje de desmonte
lun-16-07-12	DIA	1175	EXCAVADORA HYUNDAI ROBEX 500	8.83		0.33							0.50	0.33		3780	111	Desmonte	132	Carguio de desmonte
lun-16-07-12	DIA	21191	VOLQUETE 15M3	8.50		0.33							0.83	0.33		3780	111	Desmonte	9	Acarreo de desmonte
lun-16-07-12	DIA	21193	VOLQUETE 15M3	8.00		0.33							0.83	0.33		3780	111	Desmonte	8	Acarreo de desmonte
lun-16-07-12	DIA	21134	VOLQUETE 15M3	8.00		0.33							0.33	1.00	0.33	3780	111	Desmonte	8	Acarreo de desmonte
lun-16-07-12	DIA	21173	VOLQUETE 15M3	9.00		0.33							0.33	0.33		3780	111	Desmonte	10	Acarreo de desmonte
lun-16-07-12	DIA	21223	VOLQUETE 15M3	8.50		0.33							0.83	0.33		3780	111	Desmonte	9	Acarreo de desmonte
lun-16-07-12	DIA	21227	VOLQUETE 15M3	8.00		0.33							1.33	0.33		3780	111	Desmonte	8	Acarreo de desmonte
lun-16-07-12	DIA	21216	VOLQUETE 15M3	8.00		0.33							1.33	0.33		3780	111	Desmonte	8	Acarreo de desmonte
lun-16-07-12	DIA	21214	VOLQUETE 15M3	8.00		0.33							1.33	0.33		3780	111	Desmonte	8	Acarreo de desmonte
lun-16-07-12	DIA	21166	VOLQUETE 15M3	8.50		0.33							0.83	0.33		3780	111	Desmonte	9	Acarreo de desmonte
lun-16-07-12	DIA	21197	VOLQUETE 15M3	9.00		0.33							0.33	0.33		3780	111	Desmonte	10	Acarreo de desmonte
lun-16-07-12	DIA	21214	VOLQUETE 15M3	7.33		0.33								2.00	0.33	3780	111	Desmonte	7	Acarreo de desmonte
lun-16-07-12	DIA	21199	VOLQUETE 15M3	8.00		0.33							0.33	1.00	0.33	3780	111	Desmonte	8	Acarreo de desmonte
lun-16-07-12	DIA	21188	VOLQUETE 15M3	8.50		0.33							0.83	0.33		3780	111	Desmonte	9	Acarreo de desmonte
lun-16-07-12	DIA	21207	VOLQUETE 15M3	6.50		0.33							0.50	2.33	0.33	3780	111	Desmonte	5	Acarreo de desmonte
lun-16-07-12	DIA	21136	VOLQUETE 15M3	6.00		0.33							0.33	3.00	0.33	3780	111	Desmonte	4	Acarreo de desmonte
lun-16-07-12	DIA	21198	VOLQUETE 15M3	6.00		0.33							0.33	3.00	0.33	3780	111	Desmonte	4	Acarreo de desmonte
lun-16-07-12	DIA	21230	VOLQUETE 15M3	8.00		0.33							0.33	3.33		3780	111	Desmonte	8	Acarreo de desmonte
lun-16-07-12	DIA	1191	EXCAVADORA HYUNDAI ROBEX 500	5.00		0.33								4.33	0.33	3780	108	Desmonte	49	Carguio de desmonte
lun-16-07-12	DIA	21160	VOLQUETE 15M3	4.83		0.33							4.50	0.33		3780	110	Desmonte	11	Acarreo de desmonte
lun-16-07-12	DIA	21189	VOLQUETE 15M3	4.33		0.33							5.00	0.33		3780	110	Desmonte	10	Acarreo de desmonte
lun-16-07-12	DIA	21135	VOLQUETE 15M3	4.33		0.33							5.00	0.33		3780	110	Desmonte	10	Acarreo de desmonte
lun-16-07-12	DIA	21149	VOLQUETE 15M3	4.83		0.33							4.50	0.33		3780	110	Desmonte	11	Acarreo de desmonte
lun-16-07-12	DIA	21169	VOLQUETE 15M3	3.67		0.33							4.50	0.33		3780	110	Desmonte	7	Acarreo de desmonte
lun-16-07-12	NOCHE	1175	EXCAVADORA HYUNDAI ROBEX 500	7.83				0.50					5.67					Desmonte		153 Carguio de desmonte
lun-16-07-12	NOCHE	21134	VOLQUETE 15M3	6.83				1.50					0.50			3780	111	Desmonte	13	Acarreo de desmonte
lun-16-07-12	NOCHE	21170	VOLQUETE 15M3	6.83				1.67					0.50			3780	111	Desmonte	13	Acarreo de desmonte
lun-16-07-12	NOCHE	21171	VOLQUETE 15M3	6.67				1.67					0.50			3780	111	Desmonte	18	Acarreo de desmonte
lun-16-07-12	NOCHE	21178	VOLQUETE 15M3	6.50				1.50					0.50			3780	111	Desmonte	12	Acarreo de desmonte

Fecha	Turno	Codigo	Equipo	Hora efectiva	HORAS DISPONIBLES NO TRABAJADAS					HORAS NO TRABAJADAS					Banco	Poligono	Material	Viajes	Actividad		
					Voladura	Charla	Mal clima	Sin frente	Movilizaci (% on)	Int. Vias	Eq. No disponible	Flota Incompleta	Falla mecánica	Abast. Combust.						Sin operador	
lun-16-07-12	NOCHE	21189	VOLQUETE 15M3	6.50				1.33			0.50				0.17		3780	111	Desmonte	12	Acarreo de desmonte
lun-16-07-12	NOCHE	21193	VOLQUETE 15M3	3.17				4.83			0.50						3780	111	Desmonte	12	Acarreo de desmonte
lun-16-07-12	NOCHE	21194	VOLQUETE 15M3	6.50				2.00			0.50						3780	111	Desmonte	12	Acarreo de desmonte
lun-16-07-12	NOCHE	21195	VOLQUETE 15M3	7.50				1.00			0.50						3780	111	Desmonte	16	Acarreo de desmonte
lun-16-07-12	NOCHE	21196	VOLQUETE 15M3	5.33				2.67			0.50						3780	111	Desmonte	8	Acarreo de desmonte
lun-16-07-12	NOCHE	21198	VOLQUETE 15M3	6.17				1.67			0.50						3780	111	Desmonte	11	Acarreo de desmonte
lun-16-07-12	NOCHE	21203	VOLQUETE 15M3	6.83				1.67			0.50						3780	111	Desmonte	13	Acarreo de desmonte
lun-16-07-12	NOCHE	21227	VOLQUETE 15M3	6.83				1.67			0.50						3780	111	Desmonte	13	Acarreo de desmonte
lun-16-07-12	NOCHE	1240	TRACTOR DE ORUGAS D8T	8.00				0.83						0.17			3780	111	Desmonte	13	Acarreo de desmonte
lun-16-07-12	NOCHE	1174	EXCAVADORA HYUNDAI ROBEX 500	7.33								1.00		0.17			3780	111	Desmonte	196	Carguio de desmonte
lun-16-07-12	NOCHE	21138	VOLQUETE 15M3	8.33				0.50						0.17			3780	111	Desmonte	23	Acarreo de desmonte
lun-16-07-12	NOCHE	21149	VOLQUETE 15M3	7.83				1.00						0.17			3780	111	Desmonte	22	Acarreo de desmonte
lun-16-07-12	NOCHE	21187	VOLQUETE 15M3	7.83				1.00						0.17			3780	111	Desmonte	22	Acarreo de desmonte
lun-16-07-12	NOCHE	21207	VOLQUETE 15M3	8.67				0.33									3780	111	Desmonte	24	Acarreo de desmonte
lun-16-07-12	NOCHE	21223	VOLQUETE 15M3	6.17				2.67						0.17			3780	111	Desmonte	17	Acarreo de desmonte
lun-16-07-12	NOCHE	21136	VOLQUETE 15M3	5.33				3.50						0.17			3780	111	Desmonte	14	Acarreo de desmonte
lun-16-07-12	NOCHE	21157	VOLQUETE 15M3	5.00				3.83						0.17			3780	111	Desmonte	13	Acarreo de desmonte
lun-16-07-12	NOCHE	21188	VOLQUETE 15M3	6.67				2.17						0.17			3780	111	Desmonte	18	Acarreo de desmonte
lun-16-07-12	NOCHE	21201	VOLQUETE 15M3	4.17				4.17						0.17			3780	111	Desmonte	11	Acarreo de desmonte
lun-16-07-12	NOCHE	21214	VOLQUETE 15M3	5.67				3.17						0.17			3780	111	Desmonte	15	Acarreo de desmonte
lun-16-07-12	NOCHE	21204	VOLQUETE 15M3	6.33				2.50						0.17			3780	111	Desmonte	17	Acarreo de desmonte
lun-16-07-12	NOCHE	1253	TRACTOR DE ORUGAS D8T	6.67	1.33									0.17			3780	111	Desmonte	17	Acarreo de desmonte
mar-17-07-12	DIA	1174	EXCAVADORA HYUNDAI ROBEX 500	9.00		0.33						0.50		0.17			3780	111	Desmonte	237	Carguio de desmonte
mar-17-07-12	DIA	21152	VOLQUETE 15M3	6.00		0.33								3.50	0.17		3780	111	Desmonte	13	Acarreo de desmonte
mar-17-07-12	DIA	21201	VOLQUETE 15M3	9.00		0.33						0.50		0.17			3780	111	Desmonte	26	Acarreo de desmonte
mar-17-07-12	DIA	21206	VOLQUETE 15M3	8.83		0.33						0.50		0.33			3780	111	Desmonte	23	Acarreo de desmonte
mar-17-07-12	DIA	21196	VOLQUETE 15M3	8.50		0.33						0.83		0.33			3780	111	Desmonte	21	Acarreo de desmonte
mar-17-07-12	DIA	21170	VOLQUETE 15M3	8.83		0.33						0.50		0.33			3780	111	Desmonte	24	Acarreo de desmonte
mar-17-07-12	DIA	21149	VOLQUETE 15M3	9.00		0.33						0.50		0.17			3780	111	Desmonte	28	Acarreo de desmonte
mar-17-07-12	DIA	21190	VOLQUETE 15M3	8.67		0.33						0.67		0.33			3780	111	Desmonte	22	Acarreo de desmonte
mar-17-07-12	DIA	21195	VOLQUETE 15M3	9.00		0.33						0.50		0.17			3780	111	Desmonte	26	Acarreo de desmonte
mar-17-07-12	DIA	21135	VOLQUETE 15M3	8.83		0.33						0.67		0.17			3780	111	Desmonte	25	Acarreo de desmonte
mar-17-07-12	DIA	21136	VOLQUETE 15M3	8.83		0.33						0.67		0.17			3780	111	Desmonte	25	Acarreo de desmonte
mar-17-07-12	DIA	21218	VOLQUETE 15M3	7.50		0.33						1.00	0.83	0.33			3780	111	Desmonte	6	Acarreo de desmonte
mar-17-07-12	DIA	1191	EXCAVADORA HYUNDAI ROBEX 500	8.83		0.33						0.50		0.33			3780	111	Desmonte	228	Carguio de desmonte
mar-17-07-12	DIA	21138	VOLQUETE 15M3	3.67		0.33								5.67	0.33		3780	111	Desmonte	9	Acarreo de desmonte
mar-17-07-12	DIA	21229	VOLQUETE 15M3	3.00		0.33								6.33	0.33		3780	111	Desmonte	6	Acarreo de desmonte
mar-17-07-12	DIA	21230	VOLQUETE 15M3	5.67		0.33						0.67		3.00	0.33		3780	111	Desmonte	13	Acarreo de desmonte
mar-17-07-12	DIA	21181	VOLQUETE 15M3	8.33		0.33						0.33	0.67	0.33			3780	111	Desmonte	22	Acarreo de desmonte
mar-17-07-12	DIA	21171	VOLQUETE 15M3	8.33		0.33						0.50	0.50	0.33			3780	111	Desmonte	22	Acarreo de desmonte
mar-17-07-12	DIA	21178	VOLQUETE 15M3	8.83		0.33						0.50		0.33			3780	111	Desmonte	29	Acarreo de desmonte
mar-17-07-12	DIA	21169	VOLQUETE 15M3	8.83		0.33						0.50		0.33			3780	111	Desmonte	29	Acarreo de desmonte
mar-17-07-12	DIA	21160	VOLQUETE 15M3	9.00		0.33						0.50		0.17			3780	111	Desmonte	32	Acarreo de desmonte
mar-17-07-12	DIA	21227	VOLQUETE 15M3	8.67		0.33						0.67		0.33			3780	111	Desmonte	25	Acarreo de desmonte
mar-17-07-12	DIA	21203	VOLQUETE 15M3	7.67		0.33						0.33		0.33			3780	111	Desmonte	18	Acarreo de desmonte
mar-17-07-12	DIA	21212	VOLQUETE 15M3	8.67		0.33						0.67		0.33			3780	111	Desmonte	23	Acarreo de desmonte
mar-17-07-12	DIA	1234	TRACTOR DE ORUGAS D8T	7.17		0.33							2.17	0.33			3780	111	Desmonte	15	Acarreo de desmonte
mar-17-07-12	DIA	1253	TRACTOR DE ORUGAS D8T	7.00		0.33							2.33	0.33			3780	111	Desmonte	15	Acarreo de desmonte
mar-17-07-12	DIA	1175	EXCAVADORA HYUNDAI ROBEX 500	6.83								0.83		0.33			3780	111	Desmonte	8	Acarreo de desmonte
mar-17-07-12	DIA	21189	VOLQUETE 15M3	8.00								1.83		0.17			3780	111	Desmonte	8	Acarreo de desmonte
mar-17-07-12	DIA	21188	VOLQUETE 15M3	9.00								0.83		0.17			3780	111	Desmonte	10	Acarreo de desmonte
mar-17-07-12	DIA	21214	VOLQUETE 15M3	6.00										3.83	0.17		3780	111	Desmonte	6	Acarreo de desmonte
mar-17-07-12	DIA	21198	VOLQUETE 15M3	9.00								0.83		0.17			3780	111	Desmonte	9	Acarreo de desmonte
mar-17-07-12	DIA	21187	VOLQUETE 15M3	5.00										4.83	0.17		3780	111	Desmonte	9	Acarreo de desmonte
mar-17-07-12	DIA	21134	VOLQUETE 15M3	9.00								0.83		0.17			3780	111	Desmonte	9	Acarreo de desmonte
mar-17-07-12	DIA	21176	VOLQUETE 15M3	8.00								1.83		0.17			3780	111	Desmonte	8	Acarreo de desmonte
mar-17-07-12	DIA	21139	VOLQUETE 15M3	5.00										4.83	0.17		3780	111	Desmonte	5	Acarreo de desmonte
mar-17-07-12	DIA	21193	VOLQUETE 15M3	8.00								1.83		0.17			3780	111	Desmonte	8	Acarreo de desmonte
mar-17-07-12	DIA	21166	VOLQUETE 15M3	9.00								0.83		0.17			3780	111	Desmonte	10	Acarreo de desmonte
mar-17-07-12	DIA	21216	VOLQUETE 15M3	7.00								2.83		0.17			3780	111	Desmonte	7	Acarreo de desmonte
mar-17-07-12	DIA	21157	VOLQUETE 15M3	9.00								0.83		0.17			3780	111	Desmonte	8	Acarreo de desmonte
mar-17-07-12	DIA	21207	VOLQUETE 15M3	7.00								2.83		0.17			3780	111	Desmonte	7	Acarreo de desmonte
mar-17-07-12	DIA	21197	VOLQUETE 15M3	8.00								1.83		0.17			3780	111	Desmonte	8	Acarreo de desmonte
mar-17-07-12	DIA	21224	VOLQUETE 15M3	8.00								1.83		0.17			3780	111	Desmonte	8	Acarreo de desmonte
mar-17-07-12	DIA	21197	VOLQUETE 15M3	7.00								2.83		0.17			3780	111	Desmonte	7	Acarreo de desmonte
mar-17-07-12	DIA	21173	VOLQUETE 15M3	8.00								1.83		0.17			3780	111	Desmonte	8	Acarreo de desmonte
mar-17-07-12	DIA	21184	VOLQUETE 15M3	8.00								1.83		0.17			3780	111	Desmonte	8	Acarreo de desmonte
mar-17-07-12	DIA	21191	VOLQUETE 15M3	8.00								1.83		0.17			3780	111	Desmonte	8	Acarreo de desmonte
mar-17-07-12	NOCHE	1175	EXCAVADORA HYUNDAI ROBEX 500	8.00				0.50						0.33	0.17		3780	111	Desmonte	311	Carguio de desmonte

Fecha	Turno	Codigo	Equipo	Hora efectiva	HORAS DISPONIBLES NO TRABAJADAS					HORAS NO TRABAJADAS					Banco	Poligono	Material	Viejes	Actividad
					Voladura	Charla	Mal clima	Sin frente	Movilizaci on	Int. Vias	Eq. No disponible	Flota incompleta	Falla mecánica	Abast. Combust.					
mar-17-07-12	NOCHE	21157	VOLQUETE 15M3	8.67				0.17										27	Acarreo de desmonte
mar-17-07-12	NOCHE	21160	VOLQUETE 15M3	8.00				0.50										25	Acarreo de desmonte
mar-17-07-12	NOCHE	21171	VOLQUETE 15M3	8.00				0.50										25	Acarreo de desmonte
mar-17-07-12	NOCHE	21173	VOLQUETE 15M3	8.33				0.33										26	Acarreo de desmonte
mar-17-07-12	NOCHE	21181	VOLQUETE 15M3	8.67				0.17										27	Acarreo de desmonte
mar-17-07-12	NOCHE	21195	VOLQUETE 15M3	8.00				0.50										25	Acarreo de desmonte
mar-17-07-12	NOCHE	21196	VOLQUETE 15M3	8.00				0.50										25	Acarreo de desmonte
mar-17-07-12	NOCHE	21203	VOLQUETE 15M3	8.33				0.33										26	Acarreo de desmonte
mar-17-07-12	NOCHE	21207	VOLQUETE 15M3	8.67				0.17										27	Acarreo de desmonte
mar-17-07-12	NOCHE	21212	VOLQUETE 15M3	8.67				0.17										27	Acarreo de desmonte
mar-17-07-12	NOCHE	21214	VOLQUETE 15M3	8.33				0.33										26	Acarreo de desmonte
mar-17-07-12	NOCHE	21227	VOLQUETE 15M3	8.00				0.50										25	Acarreo de desmonte
mar-17-07-12	NOCHE	1234	TRACTOR DE ORUGAS D8T	8.00														25	Acarreo de desmonte
mar-17-07-12	NOCHE	1185	EXCAVADORA HYUNDAI ROBEX 500	7.83														25	Acarreo de desmonte
mar-17-07-12	NOCHE	21136	VOLQUETE 15M3	7.00				1.00										129	Carguio de desmonte
mar-17-07-12	NOCHE	21178	VOLQUETE 15M3	8.17				0.50										17	Acarreo de desmonte
mar-17-07-12	NOCHE	21189	VOLQUETE 15M3	8.67														19	Acarreo de desmonte
mar-17-07-12	NOCHE	21194	VOLQUETE 15M3	8.17				0.50										21	Acarreo de desmonte
mar-17-07-12	NOCHE	21198	VOLQUETE 15M3	7.67				1.00										19	Acarreo de desmonte
mar-17-07-12	NOCHE	21201	VOLQUETE 15M3	7.00				1.00										18	Acarreo de desmonte
mar-17-07-12	NOCHE	21230	VOLQUETE 15M3	7.67				0.83										17	Acarreo de desmonte
mar-17-07-12	NOCHE	1240	TRACTOR DE ORUGAS D8T	7.00				1.33										18	Acarreo de desmonte
mar-17-07-12	NOCHE	1174	EXCAVADORA HYUNDAI ROBEX 500	6.17				2.00										92	Carguio de desmonte
mar-17-07-12	NOCHE	21176	VOLQUETE 15M3	5.67				2.50										16	Acarreo de desmonte
mar-17-07-12	NOCHE	21188	VOLQUETE 15M3	6.33				2.00										20	Acarreo de desmonte
mar-17-07-12	NOCHE	21193	VOLQUETE 15M3	6.17				2.00										18	Acarreo de desmonte
mar-17-07-12	NOCHE	21199	VOLQUETE 15M3	6.33				2.17										18	Acarreo de desmonte
mar-17-07-12	NOCHE	21204	VOLQUETE 15M3	6.50				2.50										20	Acarreo de desmonte
mié-18-07-12	DIA	1191	EXCAVADORA HYUNDAI ROBEX 500	9.00				0.33										226	Carguio de desmonte
mié-18-07-12	DIA	21212	VOLQUETE 15M3	9.00				0.33										26	Acarreo de desmonte
mié-18-07-12	DIA	21190	VOLQUETE 15M3	9.00				0.33										24	Acarreo de desmonte
mié-18-07-12	DIA	21201	VOLQUETE 15M3	8.67				0.33										19	Acarreo de desmonte
mié-18-07-12	DIA	21203	VOLQUETE 15M3	8.67				0.33										19	Acarreo de desmonte
mié-18-07-12	DIA	21196	VOLQUETE 15M3	9.00				0.33										20	Acarreo de desmonte
mié-18-07-12	DIA	21178	VOLQUETE 15M3	8.83				0.33										23	Acarreo de desmonte
mié-18-07-12	DIA	21135	VOLQUETE 15M3	9.00				0.33										22	Acarreo de desmonte
mié-18-07-12	DIA	21218	VOLQUETE 15M3	9.17				0.33										25	Acarreo de desmonte
mié-18-07-12	DIA	21204	VOLQUETE 15M3	9.00				0.33										24	Acarreo de desmonte
mié-18-07-12	DIA	21170	VOLQUETE 15M3	9.00				0.33										24	Acarreo de desmonte
mié-18-07-12	DIA	1185	EXCAVADORA HYUNDAI ROBEX 500	9.00				0.33										264	Carguio de desmonte
mié-18-07-12	DIA	21206	VOLQUETE 15M3	9.00				0.33										30	Acarreo de desmonte
mié-18-07-12	DIA	21152	VOLQUETE 15M3	9.17				0.33										33	Acarreo de desmonte
mié-18-07-12	DIA	21230	VOLQUETE 15M3	9.00				0.33										30	Acarreo de desmonte
mié-18-07-12	DIA	21223	VOLQUETE 15M3	9.17				0.33										35	Acarreo de desmonte
mié-18-07-12	DIA	21171	VOLQUETE 15M3	9.00				0.33										32	Acarreo de desmonte
mié-18-07-12	DIA	21169	VOLQUETE 15M3	9.00				0.33										33	Acarreo de desmonte
mié-18-07-12	DIA	21160	VOLQUETE 15M3	8.17				0.33										22	Acarreo de desmonte
mié-18-07-12	DIA	21136	VOLQUETE 15M3	8.50				0.33										24	Acarreo de desmonte
mié-18-07-12	DIA	21195	VOLQUETE 15M3	8.67				0.33										25	Acarreo de desmonte
mié-18-07-12	DIA	1253	TRACTOR DE ORUGAS D8T	5.50				0.33										25	Acarreo de desmonte
mié-18-07-12	DIA	1174	EXCAVADORA HYUNDAI ROBEX 500	8.50				0.33										167	Carguio de desmonte
mié-18-07-12	DIA	21189	VOLQUETE 15M3	9.00				0.83										9	Acarreo de desmonte
mié-18-07-12	DIA	21214	VOLQUETE 15M3	8.00				1.83										8	Acarreo de desmonte
mié-18-07-12	DIA	21173	VOLQUETE 15M3	9.00				0.83										10	Acarreo de desmonte
mié-18-07-12	DIA	21197	VOLQUETE 15M3	9.00				0.83										10	Acarreo de desmonte
mié-18-07-12	DIA	21176	VOLQUETE 15M3	7.00				2.83										7	Acarreo de desmonte
mié-18-07-12	DIA	21188	VOLQUETE 15M3	9.00				0.83										10	Acarreo de desmonte
mié-18-07-12	DIA	21207	VOLQUETE 15M3	9.00				0.83										9	Acarreo de desmonte
mié-18-07-12	DIA	21139	VOLQUETE 15M3	9.00				0.83										11	Acarreo de desmonte
mié-18-07-12	DIA	21194	VOLQUETE 15M3	6.00				0.17										8	Acarreo de desmonte
mié-18-07-12	DIA	21166	VOLQUETE 15M3	9.00				0.83										10	Acarreo de desmonte
mié-18-07-12	DIA	21191	VOLQUETE 15M3	5.00				0.17										5	Acarreo de desmonte
mié-18-07-12	DIA	21193	VOLQUETE 15M3	8.00				1.83										8	Acarreo de desmonte
mié-18-07-12	DIA	21199	VOLQUETE 15M3	8.00				1.83										8	Acarreo de desmonte
mié-18-07-12	DIA	21216	VOLQUETE 15M3	8.00				1.83										8	Acarreo de desmonte
mié-18-07-12	DIA	21198	VOLQUETE 15M3	8.00				1.83										16	Acarreo de desmonte
mié-18-07-12	DIA	21224	VOLQUETE 15M3	9.00				0.83										10	Acarreo de desmonte
mié-18-07-12	DIA	21227	VOLQUETE 15M3	6.00				0.17										6	Acarreo de desmonte
mié-18-07-12	DIA	21157	VOLQUETE 15M3	8.00				1.83										8	Acarreo de desmonte

Fecha	Turno	Codigo	Equipo	Hora efectiva	HORAS DISPONIBLES NO-TRABAJADAS					HORAS NO TRABAJADAS					Banco	Poligono	Material	Viajes	Actividad		
					Voladura	Charla	Mai clima	Sin frente	Movilizaci on	In. Vias	Eq. No disponible	Flota Incompleta	Falta mecánica	Abast. Combust.						Sin operador	
mié-18-07-12	DIA	21134	VOLQUETE 15M3	8.00									1.83			3780	111	Desmonte	8	Acarreo de desmonte	
mié-18-07-12	DIA	1253	TRACTOR DE ORUGAS D8T	5.33														Desmonte		Empuje de desmonte	
mié-18-07-12	DIA	1241	TRACTOR DE ORUGAS D8T	6.00														Desmonte		Empuje de desmonte	
mié-18-07-12	NOCHE	1185	EXCAVADORA HYUNDAI ROBEX 500	7.33	0.67			0.83							0.17	3780	111	Desmonte	143	Cargio de desmonte	
mié-18-07-12	NOCHE	21134	VOLQUETE 15M3	6.33	0.67			1.33								0.67	3780	111	Desmonte	21	Acarreo de desmonte
mié-18-07-12	NOCHE	21136	VOLQUETE 15M3	6.67	0.67			1.33								0.33	3780	111	Desmonte	23	Acarreo de desmonte
mié-18-07-12	NOCHE	21189	VOLQUETE 15M3	6.50	0.67			1.33								0.50	3780	111	Desmonte	22	Acarreo de desmonte
mié-18-07-12	NOCHE	21171	VOLQUETE 15M3	7.00	0.67			1.33									3780	111	Desmonte	24	Acarreo de desmonte
mié-18-07-12	NOCHE	21173	VOLQUETE 15M3	7.33	0.50			1.17									3780	111	Desmonte	27	Acarreo de desmonte
mié-18-07-12	NOCHE	21178	VOLQUETE 15M3	7.17	0.50			1.33									3780	111	Desmonte	26	Acarreo de desmonte
mié-18-07-12	NOCHE	1171	EXCAVADORA HYUNDAI ROBEX 500	5.67				2.67					0.67		0.33	3780	111	Desmonte	142	Cargio de desmonte	
mié-18-07-12	NOCHE	21189	VOLQUETE 15M3	7.33				1.33					0.33			3780	111	Desmonte	24	Acarreo de desmonte	
mié-18-07-12	NOCHE	21190	VOLQUETE 15M3	7.00				1.33					0.67			3780	111	Desmonte	23	Acarreo de desmonte	
mié-18-07-12	NOCHE	21206	VOLQUETE 15M3	7.00				1.33					0.67			3780	111	Desmonte	23	Acarreo de desmonte	
mié-18-07-12	NOCHE	21212	VOLQUETE 15M3	7.33				1.33					0.33			3780	111	Desmonte	24	Acarreo de desmonte	
mié-18-07-12	NOCHE	21218	VOLQUETE 15M3	7.33				1.33					0.33			3780	111	Desmonte	24	Acarreo de desmonte	
mié-18-07-12	NOCHE	21223	VOLQUETE 15M3	7.33				1.33					0.33			3780	111	Desmonte	24	Acarreo de desmonte	
mié-18-07-12	NOCHE	1253	TRACTOR DE ORUGAS D8T	6.17				1.83					0.67		0.33			Desmonte		Empuje de desmonte	
jue-19-07-12	DIA	1171	EXCAVADORA HYUNDAI ROBEX 500	7.33	0.33			1.17					0.83		0.33	3780	111	Desmonte	88	Cargio de desmonte	
jue-19-07-12	DIA	21173	VOLQUETE 15M3	7.00	0.33			1.17					1.17		0.33	3780	111	Desmonte	6	Acarreo de desmonte	
jue-19-07-12	DIA	21223	VOLQUETE 15M3	6.00	0.33			1.17							0.33	3780	111	Desmonte	5	Acarreo de desmonte	
jue-19-07-12	DIA	21134	VOLQUETE 15M3	7.17	0.33			1.17					1.00		0.33	3780	111	Desmonte	8	Acarreo de desmonte	
jue-19-07-12	DIA	21188	VOLQUETE 15M3	7.17	0.33			1.17					1.00		0.33	3780	111	Desmonte	6	Acarreo de desmonte	
jue-19-07-12	DIA	21189	VOLQUETE 15M3	7.17				1.50					1.00		0.33	3780	111	Desmonte	6	Acarreo de desmonte	
jue-19-07-12	DIA	21191	VOLQUETE 15M3	7.17	0.33			1.17					1.00		0.33	3780	111	Desmonte	6	Acarreo de desmonte	
jue-19-07-12	DIA	21194	VOLQUETE 15M3	7.17	0.33			1.17					1.00		0.33	3780	111	Desmonte	6	Acarreo de desmonte	
jue-19-07-12	DIA	21193	VOLQUETE 15M3	6.00	0.33			1.17					2.17		0.33	3780	111	Desmonte	5	Acarreo de desmonte	
jue-19-07-12	DIA	21207	VOLQUETE 15M3	6.00	0.33			1.17					2.17		0.33	3780	111	Desmonte	5	Acarreo de desmonte	
jue-19-07-12	DIA	21139	VOLQUETE 15M3	7.17				1.50					1.00		0.33	3780	111	Desmonte	6	Acarreo de desmonte	
jue-19-07-12	DIA	21160	VOLQUETE 15M3	3.33	0.33			1.17							0.33	3780	111	Desmonte	3	Acarreo de desmonte	
jue-19-07-12	DIA	21203	VOLQUETE 15M3	7.00				1.50					1.00		0.33	3780	111	Desmonte	6	Acarreo de desmonte	
jue-19-07-12	DIA	21224	VOLQUETE 15M3	4.33	0.33			1.17							0.33	3780	111	Desmonte	4	Acarreo de desmonte	
jue-19-07-12	DIA	21136	VOLQUETE 15M3	7.17	0.33			1.17					1.00		0.33	3780	111	Desmonte	6	Acarreo de desmonte	
jue-19-07-12	DIA	21204	VOLQUETE 15M3	7.33	0.33			1.17					0.83		0.33	3780	111	Desmonte	7	Acarreo de desmonte	
jue-19-07-12	DIA	21186	VOLQUETE 15M3	6.00	0.33			1.17					2.17		0.33	3780	111	Desmonte	5	Acarreo de desmonte	
jue-19-07-12	DIA	1174	EXCAVADORA HYUNDAI ROBEX 500	5.67	0.33			1.17					2.50		0.33	3780	111	Desmonte	109	Cargio de desmonte	
jue-19-07-12	DIA	21171	VOLQUETE 15M3	5.33	0.33			1.17					2.83		0.33	3780	111	Desmonte	17	Acarreo de desmonte	
jue-19-07-12	DIA	21206	VOLQUETE 15M3	5.83	0.33			1.17					2.33		0.33	3780	111	Desmonte	20	Acarreo de desmonte	
jue-19-07-12	DIA	21190	VOLQUETE 15M3	5.50	0.33			1.17					2.67		0.33	3780	111	Desmonte	18	Acarreo de desmonte	
jue-19-07-12	DIA	21189	VOLQUETE 15M3	6.00	0.33			1.17					2.17		0.33	3780	111	Desmonte	21	Acarreo de desmonte	
jue-19-07-12	DIA	21218	VOLQUETE 15M3	6.00	0.33			1.17					2.17		0.33	3780	111	Desmonte	9	Acarreo de desmonte	
jue-19-07-12	DIA	21229	VOLQUETE 15M3	6.00	0.33			1.17					2.17		0.33	3780	111	Desmonte	9	Acarreo de desmonte	
jue-19-07-12	DIA	21230	VOLQUETE 15M3	3.00	0.33			1.17					5.00		0.33	3780	111	Desmonte	6	Acarreo de desmonte	
jue-19-07-12	DIA	21196	VOLQUETE 15M3	2.33	0.33			1.17					5.83		0.33	3780	111	Desmonte	4	Acarreo de desmonte	
jue-19-07-12	DIA	21149	VOLQUETE 15M3	2.67	0.33			1.17					5.50		0.33	3780	111	Desmonte	5	Acarreo de desmonte	
jue-19-07-12	DIA	1185	EXCAVADORA HYUNDAI ROBEX 500	1.33	0.33			1.17					0.83		0.33	3780	111	Desmonte	26	Cargio de desmonte	
jue-19-07-12	DIA	21212	VOLQUETE 15M3	1.67	0.33			1.17					6.50		0.33	3780	111	Desmonte	4	Acarreo de desmonte	
jue-19-07-12	DIA	21157	VOLQUETE 15M3	2.00	0.33			1.17					6.17		0.33	3780	111	Desmonte	8	Acarreo de desmonte	
jue-19-07-12	DIA	21181	VOLQUETE 15M3	1.50	0.33			1.17					6.67		0.33	3780	111	Desmonte	4	Acarreo de desmonte	
jue-19-07-12	DIA	21170	VOLQUETE 15M3	1.00	0.33			1.17					7.17		0.33	3780	111	Desmonte	3	Acarreo de desmonte	
jue-19-07-12	DIA	21214	VOLQUETE 15M3	1.83	0.33			1.17					6.33		0.33	3780	111	Desmonte	7	Acarreo de desmonte	
jue-19-07-12	DIA	1253	TRACTOR DE ORUGAS D8T	3.00	0.33			1.17					6.17		0.33			Desmonte		Empuje de desmonte	
jue-19-07-12	NOCHE	1174	EXCAVADORA HYUNDAI ROBEX 500	6.83	1.00	1.00									0.17	3780	108	Desmonte	149	Cargio de desmonte	
jue-19-07-12	NOCHE	21203	VOLQUETE 15M3	6.50	1.00	1.00									0.17	3780	108	Desmonte	14	Acarreo de desmonte	
jue-19-07-12	NOCHE	21204	VOLQUETE 15M3	6.83	1.00	1.00									0.17	3780	108	Desmonte	15	Acarreo de desmonte	
jue-19-07-12	NOCHE	21207	VOLQUETE 15M3	7.17	0.83	1.00										3780	108	Desmonte	16	Acarreo de desmonte	
jue-19-07-12	NOCHE	21212	VOLQUETE 15M3	7.17	0.83	1.00										3780	108	Desmonte	16	Acarreo de desmonte	
jue-19-07-12	NOCHE	21214	VOLQUETE 15M3	6.83	1.00	1.00									0.17	3780	108	Desmonte	15	Acarreo de desmonte	
jue-19-07-12	NOCHE	21218	VOLQUETE 15M3	6.50	1.00	1.00									0.17	3780	108	Desmonte	14	Acarreo de desmonte	
jue-19-07-12	NOCHE	21223	VOLQUETE 15M3	6.83	1.00	1.00									0.17	3780	108	Desmonte	15	Acarreo de desmonte	
jue-19-07-12	NOCHE	21224	VOLQUETE 15M3	6.50	1.00	1.00									0.17	3780	108	Desmonte	14	Acarreo de desmonte	
jue-19-07-12	NOCHE	21229	VOLQUETE 15M3	6.50	1.00	1.00									0.17	3780	108	Desmonte	14	Acarreo de desmonte	
jue-19-07-12	NOCHE	21130	VOLQUETE 15M3	7.17	0.83	1.00										3780	108	Desmonte	16	Acarreo de desmonte	
jue-19-07-12	NOCHE	1253	TRACTOR DE ORUGAS D8T	6.17	1.00	1.00												Desmonte		Empuje de desmonte	
jue-19-07-12	NOCHE	1171	EXCAVADORA HYUNDAI ROBEX 500	7.00	1.00	1.00									0.17	3780	111	Desmonte	144	Cargio de desmonte	
jue-19-07-12	NOCHE	21136	VOLQUETE 15M3	7.17	0.83	1.00										3780	111	Desmonte	14	Acarreo de desmonte	
jue-19-07-12	NOCHE	21139	VOLQUETE 15M3	7.17	0.83	1.00										3780	111	Desmonte	14	Acarreo de desmonte	
jue-19-07-12	NOCHE	21157	VOLQUETE 15M3	7.17	0.83	1.00										3780	111	Desmonte	14	Acarreo de desmonte	
jue-19-07-12	NOCHE	21169	VOLQUETE 15M3	6.83	0.83	1.00										3780	111	Desmonte	13	Acarreo de desmonte	

Fecha	Turno	Codigo	Equipo	Hora efectiva	HORAS DISPONIBLES NO TRABAJADAS						HORAS NO TRABAJADAS						Viajes	Actividad			
					Voladura	Charla	Mal clima	Sin frente	Movilizaci on	Inl. Vias	Eq. No disponible	Flota incompleta	Falla mecánica	Abast. Combust.	Sin operador	Banco			Pollono	Material	
jue-19-07-12	NOCHE	21170	VOLQUETE 15M3	7.17	0.83	1.00											3780	111	Desmonte	14	Acarreo de desmonte
jue-19-07-12	NOCHE	21176	VOLQUETE 15M3	7.50	0.50	1.00											3780	111	Desmonte	15	Acarreo de desmonte
jue-19-07-12	NOCHE	21189	VOLQUETE 15M3	7.50	0.50	1.00											3780	111	Desmonte	16	Acarreo de desmonte
jue-19-07-12	NOCHE	21194	VOLQUETE 15M3	7.50	0.50	1.00											3780	111	Desmonte	15	Acarreo de desmonte
jue-19-07-12	NOCHE	21196	VOLQUETE 15M3	7.17	0.83	1.00											3780	111	Desmonte	14	Acarreo de desmonte
jue-19-07-12	NOCHE	21199	VOLQUETE 15M3	7.50	0.50	1.00											3780	111	Desmonte	15	Acarreo de desmonte
jue-19-07-12	NOCHE	1184	EXCAVADORA HYUNDAI ROBEX 500	1.50		1.00											3780	108	Desmonte	25	Carguio de desmonte
jue-19-07-12	NOCHE	21171	VOLQUETE 15M3	1.00								7.00					3780	108	Desmonte	2	Acarreo de desmonte
jue-19-07-12	NOCHE	21173	VOLQUETE 15M3	1.00		1.00						7.00					3780	108	Desmonte	2	Acarreo de desmonte
jue-19-07-12	NOCHE	21183	VOLQUETE 15M3	1.00		1.00						7.00					3780	108	Desmonte	2	Acarreo de desmonte
jue-19-07-12	NOCHE	21190	VOLQUETE 15M3	2.00		1.00						6.00					3780	108	Desmonte	4	Acarreo de desmonte
jue-19-07-12	NOCHE	21193	VOLQUETE 15M3	1.50		1.00						6.50					3780	108	Desmonte	3	Acarreo de desmonte
jue-19-07-12	NOCHE	21195	VOLQUETE 15M3	1.00		1.00						7.00					3780	108	Desmonte	2	Acarreo de desmonte
jue-19-07-12	NOCHE	21201	VOLQUETE 15M3	1.00		1.00						7.00					3780	108	Desmonte	2	Acarreo de desmonte
jue-19-07-12	NOCHE	21206	VOLQUETE 15M3	1.50		1.00						6.50					3780	108	Desmonte	3	Acarreo de desmonte
jue-19-07-12	NOCHE	21216	VOLQUETE 15M3	1.50		1.00						6.50					3780	108	Desmonte	3	Acarreo de desmonte
jue-19-07-12	NOCHE	21227	VOLQUETE 15M3	1.00		1.00						7.00					3780	108	Desmonte	2	Acarreo de desmonte
jue-19-07-12	NOCHE	1251	TRACTOR DE ORUGAS DBT	4.83																	
vie-20-07-12	DIA	1174	EXCAVADORA HYUNDAI ROBEX 500	7.67	1.33	0.33						0.33					3780	111	Desmonte	197	Carguio de desmonte
vie-20-07-12	DIA	21224	VOLQUETE 15M3	8.00	1.33	0.33								0.33			3780	111	Desmonte	20	Acarreo de desmonte
vie-20-07-12	DIA	21191	VOLQUETE 15M3	7.50	1.33	0.33						0.50		0.33			3780	111	Desmonte	18	Acarreo de desmonte
vie-20-07-12	DIA	21196	VOLQUETE 15M3	7.50	1.33	0.33						0.50		0.33			3780	111	Desmonte	18	Acarreo de desmonte
vie-20-07-12	DIA	21134	VOLQUETE 15M3	7.50	1.33	0.33						0.50		0.33			3780	111	Desmonte	18	Acarreo de desmonte
vie-20-07-12	DIA	21223	VOLQUETE 15M3	7.83	1.33	0.33						0.17		0.33			3780	111	Desmonte	19	Acarreo de desmonte
vie-20-07-12	DIA	21195	VOLQUETE 15M3	7.83	1.33	0.33						0.17		0.33			3780	111	Desmonte	19	Acarreo de desmonte
vie-20-07-12	DIA	21199	VOLQUETE 15M3	7.50	1.33	0.33						0.50		0.33			3780	111	Desmonte	18	Acarreo de desmonte
vie-20-07-12	DIA	21194	VOLQUETE 15M3	7.50	1.33	0.33						0.50		0.33			3780	111	Desmonte	18	Acarreo de desmonte
vie-20-07-12	DIA	21216	VOLQUETE 15M3	7.83	1.33	0.33						0.17		0.33			3780	111	Desmonte	19	Acarreo de desmonte
vie-20-07-12	DIA	21193	VOLQUETE 15M3	6.67	1.33	0.33						1.33		0.33			3780	111	Desmonte	15	Acarreo de desmonte
vie-20-07-12	DIA	21189	VOLQUETE 15M3	6.67	1.33	0.33						1.33		0.33			3780	111	Desmonte	15	Acarreo de desmonte
vie-20-07-12	DIA	1171	EXCAVADORA HYUNDAI ROBEX 500	7.00	1.33	0.33								1.00			3780	110	Desmonte	186	Carguio de desmonte
vie-20-07-12	DIA	21157	VOLQUETE 15M3	7.17	1.33	0.33						0.83		0.33			3780	110	Desmonte	16	Acarreo de desmonte
vie-20-07-12	DIA	21166	VOLQUETE 15M3	7.00	1.33	0.33						0.83		0.50			3780	110	Desmonte	16	Acarreo de desmonte
vie-20-07-12	DIA	21201	VOLQUETE 15M3	7.00	1.33	0.33						0.83		0.50			3780	110	Desmonte	16	Acarreo de desmonte
vie-20-07-12	DIA	21130	VOLQUETE 15M3	7.33	1.33	0.33						0.67		0.33			3780	110	Desmonte	16	Acarreo de desmonte
vie-20-07-12	DIA	21139	VOLQUETE 15M3	7.33	1.33	0.33						0.67		0.33			3780	110	Desmonte	16	Acarreo de desmonte
vie-20-07-12	DIA	21203	VOLQUETE 15M3	7.33	1.33	0.33						0.67		0.33			3780	110	Desmonte	16	Acarreo de desmonte
vie-20-07-12	DIA	21190	VOLQUETE 15M3	7.33	1.33	0.33						0.67		0.33			3780	110	Desmonte	16	Acarreo de desmonte
vie-20-07-12	DIA	21197	VOLQUETE 15M3	7.33	1.33	0.33						0.67		0.33			3780	110	Desmonte	16	Acarreo de desmonte
vie-20-07-12	DIA	21152	VOLQUETE 15M3	7.33	1.33							0.67		0.33			3780	110	Desmonte	16	Acarreo de desmonte
vie-20-07-12	DIA	21229	VOLQUETE 15M3	6.83	1.33	0.33						1.17		0.33			3780	110	Desmonte	14	Acarreo de desmonte
vie-20-07-12	DIA	21204	VOLQUETE 15M3	6.83	1.33	0.33						1.17		0.33			3780	110	Desmonte	14	Acarreo de desmonte
vie-20-07-12	DIA	21227	VOLQUETE 15M3	6.83	1.33	0.33						1.17		0.33			3780	110	Desmonte	14	Acarreo de desmonte
vie-20-07-12	DIA	1184	EXCAVADORA HYUNDAI ROBEX 500	4.17	1.33	0.33								3.83			3780	112	Desmonte	78	Carguio de desmonte
vie-20-07-12	DIA	21135	VOLQUETE 15M3	3.17	1.33	0.33						4.83		0.33			3780	112	Desmonte	7	Acarreo de desmonte
vie-20-07-12	DIA	21214	VOLQUETE 15M3	4.33	1.33	0.33						3.67		0.33			3780	112	Desmonte	11	Acarreo de desmonte
vie-20-07-12	DIA	21170	VOLQUETE 15M3	3.83	1.33	0.33						4.17		0.33			3780	112	Desmonte	9	Acarreo de desmonte
vie-20-07-12	DIA	21188	VOLQUETE 15M3	4.33	1.33	0.33						3.67		0.33			3780	112	Desmonte	11	Acarreo de desmonte
vie-20-07-12	DIA	21181	VOLQUETE 15M3	4.33	1.33	0.33						3.67		0.33			3780	112	Desmonte	11	Acarreo de desmonte
vie-20-07-12	DIA	21149	VOLQUETE 15M3	3.83	1.33	0.33						4.17		0.33			3780	112	Desmonte	9	Acarreo de desmonte
vie-20-07-12	DIA	21207	VOLQUETE 15M3	4.33	1.33	0.33						3.67		0.33			3780	112	Desmonte	11	Acarreo de desmonte
vie-20-07-12	DIA	21218	VOLQUETE 15M3	3.83	1.33	0.33						4.17		0.33			3780	112	Desmonte	9	Acarreo de desmonte
vie-20-07-12	DIA	1253	TRACTOR DE ORUGAS DBT	6.33	1.33	0.33						1.67		0.33							
vie-20-07-12	DIA	1240	TRACTOR DE ORUGAS DBT	1.00	1.33	0.33								0.33							
vie-20-07-12	NOCHE	1174	EXCAVADORA HYUNDAI ROBEX 500	8.33								0.50		0.17			3780	112	Desmonte	180	Carguio de desmonte
vie-20-07-12	NOCHE	21134	VOLQUETE 15M3	7.00			0.50					0.50		0.17		0.83	3780	112	Desmonte	16	Acarreo de desmonte
vie-20-07-12	NOCHE	21191	VOLQUETE 15M3	3.83			4.17					0.50				0.50	3780	112	Desmonte	8	Acarreo de desmonte
vie-20-07-12	NOCHE	21199	VOLQUETE 15M3	6.17			2.00					0.50					3780	112	Desmonte	14	Acarreo de desmonte
vie-20-07-12	NOCHE	21206	VOLQUETE 15M3	8.00								0.50					3780	112	Desmonte	14	Acarreo de desmonte
vie-20-07-12	NOCHE	21207	VOLQUETE 15M3	8.17								0.50					3780	112	Desmonte	19	Acarreo de desmonte
vie-20-07-12	NOCHE	21214	VOLQUETE 15M3	2.83										6.17			3780	112	Desmonte	5	Acarreo de desmonte
vie-20-07-12	NOCHE	21216	VOLQUETE 15M3	8.17			0.17					0.50		0.17			3780	112	Desmonte	19	Acarreo de desmonte
vie-20-07-12	NOCHE	21218	VOLQUETE 15M3	8.00								0.50		0.17		0.50	3780	112	Desmonte	18	Acarreo de desmonte
vie-20-07-12	NOCHE	21223	VOLQUETE 15M3	8.17			0.17					0.50		0.17			3780	112	Desmonte	19	Acarreo de desmonte
vie-20-07-12	NOCHE	21224	VOLQUETE 15M3	8.00			0.17					0.50				0.33	3780	112	Desmonte	18	Acarreo de desmonte
vie-20-07-12	NOCHE	21227	VOLQUETE 15M3	8.17			0.33					0.50					3780	112	Desmonte	19	Acarreo de desmonte
vie-20-07-12	NOCHE	21230	VOLQUETE 15M3	3.33										5.67			3780	112	Desmonte	7	Acarreo de desmonte
vie-20-07-12	NOCHE	1152	EXCAVADORA HYUNDAI ROBEX 500	8.33								0.50		0.17			3780	112	Desmonte	188	Carguio de desmonte
vie-20-07-12	NOCHE	21176	VOLQUETE 15M3	8.17			0.33					0.50					3780	112	Desmonte	19	Acarreo de desmonte

Fecha	Turno	Codigo	Equipo	Hora efectiva	HORAS DISPONIBLES NO TRABAJADAS					HORAS NO TRABAJADAS					Barco	Poligono	Material	Viajes	Actividad		
					Voladura	Charla	Mal clima	Sin frente	Movilizaci on	Int. Vias	Eq. No disponible	Flota Incompleta	Falla mecánica	Abast. Combust.						Sin operador	
vie-20-07-12	NOCHE	21181	VOLQUETE 15M3	7.67				0.50				0.50					3780	112	Desmonte	17	Acarreo de desmonte
vie-20-07-12	NOCHE	21188	VOLQUETE 15M3	8.17				0.17				0.50					3780	112	Desmonte	19	Acarreo de desmonte
vie-20-07-12	NOCHE	21189	VOLQUETE 15M3	8.17				0.17				0.50					3780	112	Desmonte	19	Acarreo de desmonte
vie-20-07-12	NOCHE	21190	VOLQUETE 15M3	7.67				0.33				0.50					3780	112	Desmonte	17	Acarreo de desmonte
vie-20-07-12	NOCHE	21194	VOLQUETE 15M3	8.17				0.33				0.50					3780	112	Desmonte	19	Acarreo de desmonte
vie-20-07-12	NOCHE	21195	VOLQUETE 15M3	8.50				0.17				0.33					3780	112	Desmonte	21	Acarreo de desmonte
vie-20-07-12	NOCHE	21196	VOLQUETE 15M3	8.00				0.17				0.50					3780	112	Desmonte	18	Acarreo de desmonte
vie-20-07-12	NOCHE	21203	VOLQUETE 15M3	8.17				0.17				0.50					3780	112	Desmonte	19	Acarreo de desmonte
vie-20-07-12	NOCHE	21204	VOLQUETE 15M3	8.33				0.17				0.50					3780	112	Desmonte	20	Acarreo de desmonte
vie-20-07-12	NOCHE	1240	TRACTOR DE ORUGAS D8T	8.00				0.83													Empuje de desmonte
vie-20-07-12	NOCHE	1171	EXCAVADORA HYUNDAI ROBEX 500	3.33													3780	110	Desmonte	122	Carguio de desmonte
vie-20-07-12	NOCHE	21136	VOLQUETE 15M3	3.83								5.17					3780	110	Desmonte	9	Acarreo de desmonte
vie-20-07-12	NOCHE	21138	VOLQUETE 15M3	4.17								4.83					3780	110	Desmonte	10	Acarreo de desmonte
vie-20-07-12	NOCHE	21139	VOLQUETE 15M3	3.83								5.17					3780	110	Desmonte	9	Acarreo de desmonte
vie-20-07-12	NOCHE	21157	VOLQUETE 15M3	4.17								4.83					3780	110	Desmonte	10	Acarreo de desmonte
vie-20-07-12	NOCHE	21166	VOLQUETE 15M3	4.17								4.83					3780	110	Desmonte	10	Acarreo de desmonte
vie-20-07-12	NOCHE	21169	VOLQUETE 15M3	4.17								4.83					3780	110	Desmonte	10	Acarreo de desmonte
vie-20-07-12	NOCHE	21170	VOLQUETE 15M3	4.17								4.83					3780	110	Desmonte	10	Acarreo de desmonte
vie-20-07-12	NOCHE	21171	VOLQUETE 15M3	4.17								4.83					3780	110	Desmonte	10	Acarreo de desmonte
vie-20-07-12	NOCHE	21173	VOLQUETE 15M3	4.50								4.50					3780	110	Desmonte	11	Acarreo de desmonte
vie-20-07-12	NOCHE	21212	VOLQUETE 15M3	3.50								5.50					3780	110	Desmonte	8	Acarreo de desmonte
vie-20-07-12	NOCHE	1241	TRACTOR DE ORUGAS D8T	5.67																	Empuje de desmonte
sáb-21-07-12	DIA	21189	VOLQUETE 15M3	6.67	0.50			0.33				0.17					3780	112	Desmonte	13	Acarreo de desmonte
sáb-21-07-12	DIA	21214	VOLQUETE 15M3	6.50	0.50			0.33				0.33					3780	112	Desmonte	12	Acarreo de desmonte
sáb-21-07-12	DIA	1152	EXCAVADORA HYUNDAI ROBEX 500	6.50	0.50			0.50				0.33					3780	112	Desmonte	175	Carguio de desmonte
sáb-21-07-12	DIA	21170	VOLQUETE 15M3	6.83	0.50			0.33				0.33					3780	112	Desmonte	14	Acarreo de desmonte
sáb-21-07-12	DIA	21188	VOLQUETE 15M3	6.50	0.50			0.33				0.33					3780	112	Desmonte	12	Acarreo de desmonte
sáb-21-07-12	DIA	21181	VOLQUETE 15M3	6.50	0.50			0.33				0.33					3780	112	Desmonte	12	Acarreo de desmonte
sáb-21-07-12	DIA	21149	VOLQUETE 15M3	6.83	0.50			0.33				0.33					3780	112	Desmonte	14	Acarreo de desmonte
sáb-21-07-12	DIA	21207	VOLQUETE 15M3	6.87	0.50			0.33				0.17					3780	112	Desmonte	13	Acarreo de desmonte
sáb-21-07-12	DIA	21218	VOLQUETE 15M3	6.50	0.50			0.33				0.33					3780	112	Desmonte	12	Acarreo de desmonte
sáb-21-07-12	DIA	21173	VOLQUETE 15M3	6.50	0.50			0.33				0.33					3780	112	Desmonte	12	Acarreo de desmonte
sáb-21-07-12	DIA	21198	VOLQUETE 15M3	6.83	0.50			0.33				0.33					3780	112	Desmonte	14	Acarreo de desmonte
sáb-21-07-12	DIA	21212	VOLQUETE 15M3	7.00	0.33			0.33				0.33					3780	112	Desmonte	15	Acarreo de desmonte
sáb-21-07-12	DIA	21136	VOLQUETE 15M3	6.83	0.50			0.33				0.33					3780	112	Desmonte	14	Acarreo de desmonte
sáb-21-07-12	DIA	21171	VOLQUETE 15M3	7.00	0.33			0.33				0.33					3780	112	Desmonte	15	Acarreo de desmonte
sáb-21-07-12	DIA	21178	VOLQUETE 15M3	6.83	0.50			0.33				0.33					3780	112	Desmonte	14	Acarreo de desmonte
sáb-21-07-12	DIA	21138	VOLQUETE 15M3	6.50	0.50			0.33				0.33					3780	112	Desmonte	14	Acarreo de desmonte
sáb-21-07-12	DIA	1241	TRACTOR DE ORUGAS D8T	7.17	0.50			0.33				0.67									Empuje de desmonte
sáb-21-07-12	DIA	1234	TRACTOR DE ORUGAS D8T	3.50	0.50			0.33					4.83								Empuje de desmonte
sáb-21-07-12	DIA	1240	TRACTOR DE ORUGAS D8T	2.50	0.50			0.33					5.83								Empuje de desmonte
sáb-21-07-12	DIA	1185	EXCAVADORA HYUNDAI ROBEX 500	6.33	0.50			0.33				0.50					3780	110	Desmonte	142	Carguio de desmonte
sáb-21-07-12	DIA	21166	VOLQUETE 15M3	6.50	0.50			0.33				0.33					3780	110	Desmonte	12	Acarreo de desmonte
sáb-21-07-12	DIA	21201	VOLQUETE 15M3	6.50	0.50			0.33				0.33					3780	110	Desmonte	12	Acarreo de desmonte
sáb-21-07-12	DIA	21230	VOLQUETE 15M3	6.50	0.50			0.33				0.33					3780	110	Desmonte	12	Acarreo de desmonte
sáb-21-07-12	DIA	21139	VOLQUETE 15M3	6.33	0.50			0.33				0.50					3780	110	Desmonte	11	Acarreo de desmonte
sáb-21-07-12	DIA	21203	VOLQUETE 15M3	6.50	0.50			0.33				0.33					3780	110	Desmonte	13	Acarreo de desmonte
sáb-21-07-12	DIA	21190	VOLQUETE 15M3	6.50	0.50			0.33				0.33					3780	110	Desmonte	12	Acarreo de desmonte
sáb-21-07-12	DIA	21197	VOLQUETE 15M3	6.67	0.50			0.33				0.17					3780	110	Desmonte	13	Acarreo de desmonte
sáb-21-07-12	DIA	21152	VOLQUETE 15M3	6.33	0.50			0.33				0.50					3780	110	Desmonte	11	Acarreo de desmonte
sáb-21-07-12	DIA	21229	VOLQUETE 15M3	4.67	0.50			0.33				0.50					3780	110	Desmonte	8	Acarreo de desmonte
sáb-21-07-12	DIA	21204	VOLQUETE 15M3	6.50	0.50			0.33				0.33					3780	110	Desmonte	12	Acarreo de desmonte
sáb-21-07-12	DIA	21227	VOLQUETE 15M3	6.50	0.50			0.33				0.33					3780	110	Desmonte	12	Acarreo de desmonte
sáb-21-07-12	DIA	21135	VOLQUETE 15M3	6.83	0.50			0.33				0.33					3780	110	Desmonte	14	Acarreo de desmonte
sáb-21-07-12	DIA	1174	EXCAVADORA HYUNDAI ROBEX 500	6.33	0.50			0.33				0.50					3780	110	Desmonte	135	Carguio de desmonte
sáb-21-07-12	DIA	21224	VOLQUETE 15M3	6.50	0.50			0.33				0.33					3780	110	Desmonte	12	Acarreo de desmonte
sáb-21-07-12	DIA	21191	VOLQUETE 15M3	6.83	0.50			0.33				0.33					3780	110	Desmonte	14	Acarreo de desmonte
sáb-21-07-12	DIA	21196	VOLQUETE 15M3	6.83	0.50			0.33				0.33					3780	110	Desmonte	14	Acarreo de desmonte
sáb-21-07-12	DIA	21134	VOLQUETE 15M3	6.67	0.50			0.33				0.17					3780	110	Desmonte	13	Acarreo de desmonte
sáb-21-07-12	DIA	21223	VOLQUETE 15M3	7.00	0.50			0.33				0.17					3780	110	Desmonte	15	Acarreo de desmonte
sáb-21-07-12	DIA	21195	VOLQUETE 15M3	6.83	0.50			0.33				0.33					3780	110	Desmonte	14	Acarreo de desmonte
sáb-21-07-12	DIA	21199	VOLQUETE 15M3	6.50	0.50			0.33				0.33					3780	110	Desmonte	12	Acarreo de desmonte
sáb-21-07-12	DIA	21194	VOLQUETE 15M3	6.50	0.50			0.33				0.33					3780	110	Desmonte	12	Acarreo de desmonte
sáb-21-07-12	DIA	21216	VOLQUETE 15M3	7.00	0.33			0.33				0.33					3780	110	Desmonte	15	Acarreo de desmonte
sáb-21-07-12	DIA	21193	VOLQUETE 15M3	6.83	0.50			0.33				0.33					3780	110	Desmonte	14	Acarreo de desmonte
lun-23-07-12	DIA	1152	EXCAVADORA HYUNDAI ROBEX 500	7.33	0.83			0.67				0.50					3780	113	Desmonte	185	Carguio de desmonte
lun-23-07-12	DIA	21134	VOLQUETE 15M3	7.00	0.83			1.67				0.50					3780	113	Desmonte	17	Acarreo de desmonte
lun-23-07-12	DIA	21138	VOLQUETE 15M3	7.00	1.50			1.00				0.50					3780	113	Desmonte	17	Acarreo de desmonte
lun-23-07-12	DIA	21139	VOLQUETE 15M3	7.33	0.83			1.33				0.50					3780	113	Desmonte	18	Acarreo de desmonte

Fecha	Turno	Codigo	Equipo	Hora efectiva	HORAS DISPONIBLES NO TRABAJADAS					HORAS NO TRABAJADAS					Banco	Poligono	Material	Viajes	Actividad
					Voladura	Charria	Mai clima	Sin franja	Movilizaci on	Eq. No disponible	Flota incompleta	Falla mecanica	Abast. Combust.	Sin operador					
lun-23-07-12	DIA	21152	VOLQUETE 15M3	6.50				1.67			0.50		1.33		3780	113	Desmonte	14	Acarreo de desmonte
lun-23-07-12	DIA	21156	VOLQUETE 15M3	5.67	0.67			1.33			0.50		1.83		3780	113	Desmonte	12	Acarreo de desmonte
lun-23-07-12	DIA	21178	VOLQUETE 15M3	7.33	0.83			1.33			0.50				3780	113	Desmonte	18	Acarreo de desmonte
lun-23-07-12	DIA	21189	VOLQUETE 15M3	7.00	0.83			1.67			0.50				3780	113	Desmonte	17	Acarreo de desmonte
lun-23-07-12	DIA	21198	VOLQUETE 15M3	6.33	0.67			0.50			0.50		2.00		3780	113	Desmonte	15	Acarreo de desmonte
lun-23-07-12	DIA	21203	VOLQUETE 15M3	7.00	0.83			1.67			0.50				3780	113	Desmonte	17	Acarreo de desmonte
lun-23-07-12	DIA	21123	VOLQUETE 15M3	7.67	0.83			1.00			0.50				3780	113	Desmonte	19	Acarreo de desmonte
lun-23-07-12	DIA	21230	VOLQUETE 15M3	7.00	0.83			1.67			0.50				3780	113	Desmonte	16	Acarreo de desmonte
lun-23-07-12	DIA	21170	VOLQUETE 15M3	2.00	0.83			0.83							3780	113	Desmonte	5	Acarreo de desmonte
lun-23-07-12	DIA	1241	TRACTOR DE ORUGAS DBT	7.00	0.83			1.50			0.50		0.17				Desmonte		Empuje de desmonte
lun-23-07-12	DIA	1185	EXCAVADORA HYUNDAI ROBEX 500	8.00	0.83			0.67				0.33	0.17		3780	110	Desmonte	178	Cargio de desmonte
lun-23-07-12	DIA	21149	VOLQUETE 15M3	3.67	0.83			5.00			0.33		0.17		3780	110	Desmonte	8	Acarreo de desmonte
lun-23-07-12	DIA	21166	VOLQUETE 15M3	7.33	0.83			0.67			1.00		0.17		3780	110	Desmonte	16	Acarreo de desmonte
lun-23-07-12	DIA	21171	VOLQUETE 15M3	7.83	0.83			0.67			0.50		0.17		3780	110	Desmonte	17	Acarreo de desmonte
lun-23-07-12	DIA	21173	VOLQUETE 15M3	7.83	0.83			0.67			0.50		0.17		3780	110	Desmonte	17	Acarreo de desmonte
lun-23-07-12	DIA	21177	VOLQUETE 15M3	7.83	0.83			0.67			0.50		0.17		3780	110	Desmonte	17	Acarreo de desmonte
lun-23-07-12	DIA	21181	VOLQUETE 15M3	7.83	0.83			0.67			0.50		0.17		3780	110	Desmonte	17	Acarreo de desmonte
lun-23-07-12	DIA	21190	VOLQUETE 15M3	7.33	0.83			0.67			1.00		0.17		3780	110	Desmonte	16	Acarreo de desmonte
lun-23-07-12	DIA	21191	VOLQUETE 15M3	8.00	0.83			0.67			0.33		0.17		3780	110	Desmonte	18	Acarreo de desmonte
lun-23-07-12	DIA	21193	VOLQUETE 15M3	7.33	0.83			0.67			1.00		0.17		3780	110	Desmonte	18	Acarreo de desmonte
lun-23-07-12	DIA	21184	VOLQUETE 15M3	7.83	0.83						1.17		0.17		3780	110	Desmonte	17	Acarreo de desmonte
lun-23-07-12	DIA	21195	VOLQUETE 15M3	5.33	0.83			2.67				1.00	0.17		3780	110	Desmonte	19	Acarreo de desmonte
lun-23-07-12	DIA	1240	TRACTOR DE ORUGAS DBT	5.33	0.83			2.67				1.00	0.17				Desmonte		Empuje de desmonte
lun-23-07-12	DIA	1174	EXCAVADORA HYUNDAI ROBEX 500	7.67	0.83			0.67				0.67	0.17		3780	111	Desmonte	147	Cargio de desmonte
lun-23-07-12	DIA	21126	VOLQUETE 15M3	5.17	0.83			0.67			0.50				3780	111	Desmonte	11	Acarreo de desmonte
lun-23-07-12	DIA	21196	VOLQUETE 15M3	3.67	0.83			0.67			0.50		4.33	0.17	3780	111	Desmonte	8	Acarreo de desmonte
lun-23-07-12	DIA	21199	VOLQUETE 15M3	7.33	0.83			0.67			1.00		0.17		3780	111	Desmonte	16	Acarreo de desmonte
lun-23-07-12	DIA	21201	VOLQUETE 15M3	6.33	0.83			0.67			1.00		0.17		3780	111	Desmonte	14	Acarreo de desmonte
lun-23-07-12	DIA	21204	VOLQUETE 15M3	8.00	0.83			0.67			1.00		0.17		3780	111	Desmonte	16	Acarreo de desmonte
lun-23-07-12	DIA	21206	VOLQUETE 15M3	7.83	0.83			0.67			0.50		0.17		3780	111	Desmonte	17	Acarreo de desmonte
lun-23-07-12	DIA	21207	VOLQUETE 15M3	7.83	0.83			0.67			0.50		0.17		3780	111	Desmonte	17	Acarreo de desmonte
lun-23-07-12	DIA	21214	VOLQUETE 15M3	6.33	0.83			0.67			1.00		1.00	0.17	3780	111	Desmonte	14	Acarreo de desmonte
lun-23-07-12	DIA	21216	VOLQUETE 15M3	3.33	0.83			0.67			0.50		0.17		3780	111	Desmonte	7	Acarreo de desmonte
lun-23-07-12	DIA	21227	VOLQUETE 15M3	7.83	0.83			0.67			0.50		0.17		3780	111	Desmonte	17	Acarreo de desmonte
lun-23-07-12	DIA	21229	VOLQUETE 15M3	4.50	0.83			0.67				3.33	0.17		3780	111	Desmonte	10	Acarreo de desmonte
lun-23-07-12	DIA	1234	TRACTOR DE ORUGAS DBT	4.67	0.83			0.67				3.67	0.17				Desmonte		Empuje de desmonte
lun-23-07-12	NOCHE	1185	EXCAVADORA HYUNDAI ROBEX 500	7.83		0.33							0.33		3780	112	Desmonte	235	Cargio de desmonte
lun-23-07-12	NOCHE	21149	VOLQUETE 15M3	8.00		0.33							0.33		3780	112	Desmonte	22	Acarreo de desmonte
lun-23-07-12	NOCHE	21139	VOLQUETE 15M3	7.83		0.33							0.33		3780	112	Desmonte	21	Acarreo de desmonte
lun-23-07-12	NOCHE	21198	VOLQUETE 15M3	7.83		0.33							0.33		3780	112	Desmonte	20	Acarreo de desmonte
lun-23-07-12	NOCHE	21191	VOLQUETE 15M3	7.67		0.33						0.17	0.33		3780	112	Desmonte	19	Acarreo de desmonte
lun-23-07-12	NOCHE	21170	VOLQUETE 15M3	7.50		0.33						0.33	0.33		3780	112	Desmonte	18	Acarreo de desmonte
lun-23-07-12	NOCHE	21134	VOLQUETE 15M3	7.83		0.33							0.33		3780	112	Desmonte	20	Acarreo de desmonte
lun-23-07-12	NOCHE	21138	VOLQUETE 15M3	7.67		0.33						0.17	0.33		3780	112	Desmonte	19	Acarreo de desmonte
lun-23-07-12	NOCHE	21203	VOLQUETE 15M3	7.67		0.33						0.17	0.33		3780	112	Desmonte	19	Acarreo de desmonte
lun-23-07-12	NOCHE	21218	VOLQUETE 15M3	7.67		0.33						0.17	0.33		3780	112	Desmonte	19	Acarreo de desmonte
lun-23-07-12	NOCHE	21195	VOLQUETE 15M3	7.67		0.33						0.17	0.33		3780	112	Desmonte	19	Acarreo de desmonte
lun-23-07-12	NOCHE	21223	VOLQUETE 15M3	7.67		0.33						0.17	0.33		3780	112	Desmonte	19	Acarreo de desmonte
lun-23-07-12	NOCHE	21207	VOLQUETE 15M3	7.83		0.33							0.33		3780	112	Desmonte	20	Acarreo de desmonte
lun-23-07-12	NOCHE	1174	EXCAVADORA HYUNDAI ROBEX 500	7.67		0.33						0.17	0.33		3780	112	Desmonte	179	Cargio de desmonte
lun-23-07-12	NOCHE	21177	VOLQUETE 15M3	8.00		0.33							0.17		3780	112	Desmonte	18	Acarreo de desmonte
lun-23-07-12	NOCHE	21173	VOLQUETE 15M3	6.00		0.33						0.33	0.33		3780	112	Desmonte	13	Acarreo de desmonte
lun-23-07-12	NOCHE	21167	VOLQUETE 15M3	7.83		0.33							0.17		3780	112	Desmonte	17	Acarreo de desmonte
lun-23-07-12	NOCHE	21201	VOLQUETE 15M3	7.83		0.33							0.33		3780	112	Desmonte	17	Acarreo de desmonte
lun-23-07-12	NOCHE	21199	VOLQUETE 15M3	7.67		0.33						0.17	0.33		3780	112	Desmonte	16	Acarreo de desmonte
lun-23-07-12	NOCHE	21216	VOLQUETE 15M3	7.50		0.33						0.33	0.33		3780	112	Desmonte	15	Acarreo de desmonte
lun-23-07-12	NOCHE	21171	VOLQUETE 15M3	7.50		0.33						0.33	0.33		3780	112	Desmonte	15	Acarreo de desmonte
lun-23-07-12	NOCHE	21189	VOLQUETE 15M3	8.00		0.33							0.17		3780	112	Desmonte	18	Acarreo de desmonte
lun-23-07-12	NOCHE	21114	VOLQUETE 15M3	7.50		0.33						0.33	0.33		3780	112	Desmonte	15	Acarreo de desmonte
lun-23-07-12	NOCHE	21190	VOLQUETE 15M3	7.83		0.33							0.33		3780	112	Desmonte	17	Acarreo de desmonte
lun-23-07-12	NOCHE	21193	VOLQUETE 15M3	8.00		0.33							0.17		3780	112	Desmonte	18	Acarreo de desmonte
lun-23-07-12	NOCHE	1152	EXCAVADORA HYUNDAI ROBEX 500	7.00		0.33						0.83	0.33		3780	110	Desmonte	114	Cargio de desmonte
lun-23-07-12	NOCHE	21181	VOLQUETE 15M3	7.00		0.33						0.83	0.33		3780	110	Desmonte	13	Acarreo de desmonte
lun-23-07-12	NOCHE	21224	VOLQUETE 15M3	7.00		0.33						0.83	0.33		3780	110	Desmonte	13	Acarreo de desmonte
lun-23-07-12	NOCHE	21227	VOLQUETE 15M3	6.50		0.33						1.33	0.33		3780	110	Desmonte	12	Acarreo de desmonte
lun-23-07-12	NOCHE	21166	VOLQUETE 15M3	7.33		0.33						0.50	0.33		3780	110	Desmonte	14	Acarreo de desmonte
lun-23-07-12	NOCHE	21230	VOLQUETE 15M3	6.00		0.33						1.00	0.33		3780	110	Desmonte	11	Acarreo de desmonte
lun-23-07-12	NOCHE	21152	VOLQUETE 15M3	7.00		0.33						0.83	0.33		3780	110	Desmonte	13	Acarreo de desmonte
lun-23-07-12	NOCHE	21178	VOLQUETE 15M3	5.67		0.33						0.17	0.33		3780	110	Desmonte	10	Acarreo de desmonte

Fecha	Turno	Codigo	Equipo	Hora efectiva	HORAS DISPONIBLES NO TRABAJADAS					HORAS NO TRABAJADAS					Banco	Poligono	Material	Viajes	Actividad
					Voladura	Charla	Mal clima	Sin frenillo	Movilizaci on	Int. Vias	Eq. No disponible	Flota incompleta	Falla mecánica	Abast. Combust.					
lun-23-07-12	NOCHE	21204	VOLQUETE 15M3	7.17		0.33						0.67		0.33	3780	110	Desmonte	14	Acarreo de desmonte
lun-23-07-12	NOCHE	21206	VOLQUETE 15M3	7.17		0.33						0.67		0.33	3780	110	Desmonte	14	Acarreo de desmonte
lun-23-07-12	NOCHE	1240	TRACTOR DE ORUGAS D8T	6.00		0.33						1.83		0.33			Desmonte		Empuje de desmonte
lun-23-07-12	NOCHE	1241	TRACTOR DE ORUGAS D8T	6.00		0.33						1.83		0.33			Desmonte		Empuje de desmonte
lun-23-07-12	NOCHE	1234	TRACTOR DE ORUGAS D8T	5.87		0.33						0.17		0.33			Desmonte		Empuje de desmonte
mar-24-07-12	DIA	1152	EXCAVADORA HYUNDAI ROBEX 500	8.33	0.83				0.83						3780	111	Desmonte	163	Carguio de desmonte
mar-24-07-12	DIA	21128	VOLQUETE 15M3	7.50	0.83				0.83			0.83			3780	111	Desmonte	16	Acarreo de desmonte
mar-24-07-12	DIA	21138	VOLQUETE 15M3	8.33	0.83				0.50			0.33			3780	111	Desmonte	10	Acarreo de desmonte
mar-24-07-12	DIA	21149	VOLQUETE 15M3	7.50	0.83				0.83			0.83			3780	111	Desmonte	16	Acarreo de desmonte
mar-24-07-12	DIA	21152	VOLQUETE 15M3	7.67	0.83				0.83			0.67			3780	111	Desmonte	17	Acarreo de desmonte
mar-24-07-12	DIA	21166	VOLQUETE 15M3	7.50	0.83				0.83			0.83			3780	111	Desmonte	16	Acarreo de desmonte
mar-24-07-12	DIA	21171	VOLQUETE 15M3	6.00	0.83				0.83			1.33	1.00		3780	111	Desmonte	13	Acarreo de desmonte
mar-24-07-12	DIA	21173	VOLQUETE 15M3	5.50	0.83				0.83			1.50	1.33		3780	111	Desmonte	12	Acarreo de desmonte
mar-24-07-12	DIA	21177	VOLQUETE 15M3	7.50	0.83				0.83			0.83			3780	111	Desmonte	16	Acarreo de desmonte
mar-24-07-12	DIA	21181	VOLQUETE 15M3	7.50	0.83				0.83			0.83			3780	111	Desmonte	16	Acarreo de desmonte
mar-24-07-12	DIA	21191	VOLQUETE 15M3	7.50	0.83				0.83			0.83			3780	111	Desmonte	16	Acarreo de desmonte
mar-24-07-12	DIA	21193	VOLQUETE 15M3	7.00	0.83				0.83			1.33			3780	111	Desmonte	18	Acarreo de desmonte
mar-24-07-12	DIA	1234	TRACTOR DE ORUGAS D8T	5.00	0.83				0.83			1.50	1.67	0.17			Desmonte		Empuje de desmonte
mar-24-07-12	DIA	1174	EXCAVADORA HYUNDAI ROBEX 500	8.50	0.83				0.67						3780	111	Desmonte		Carguio de desmonte
mar-24-07-12	DIA	21194	VOLQUETE 15M3	7.00	0.83				0.83			1.33			3780	111	Desmonte	15	Acarreo de desmonte
mar-24-07-12	DIA	21195	VOLQUETE 15M3	7.50	0.83				0.83			0.83			3780	111	Desmonte	16	Acarreo de desmonte
mar-24-07-12	DIA	21198	VOLQUETE 15M3	8.33	0.83				0.50			0.33			3780	111	Desmonte	10	Acarreo de desmonte
mar-24-07-12	DIA	21199	VOLQUETE 15M3	5.50	0.83				0.83			1.33			3780	111	Desmonte	12	Acarreo de desmonte
mar-24-07-12	DIA	21201	VOLQUETE 15M3	7.00	0.83				0.83			1.33			3780	111	Desmonte	15	Acarreo de desmonte
mar-24-07-12	DIA	21203	VOLQUETE 15M3	7.00	0.83				0.83			1.33			3780	111	Desmonte	15	Acarreo de desmonte
mar-24-07-12	DIA	21206	VOLQUETE 15M3	8.00	0.83				0.83				0.33		3780	111	Desmonte	14	Acarreo de desmonte
mar-24-07-12	DIA	21207	VOLQUETE 15M3	7.00	0.83				0.83			1.33			3780	111	Desmonte	15	Acarreo de desmonte
mar-24-07-12	DIA	21214	VOLQUETE 15M3	7.50	0.83				0.83			0.83			3780	111	Desmonte	16	Acarreo de desmonte
mar-24-07-12	DIA	21218	VOLQUETE 15M3	7.50	0.83				0.83			0.83			3780	111	Desmonte	16	Acarreo de desmonte
mar-24-07-12	DIA	21227	VOLQUETE 15M3	7.50	0.83				0.83			0.83			3780	111	Desmonte	16	Acarreo de desmonte
mar-24-07-12	DIA	1240	TRACTOR DE ORUGAS D8T	4.00	0.83				3.50			1.50		0.17			Desmonte		Empuje de desmonte
mar-24-07-12	DIA	1185	EXCAVADORA HYUNDAI ROBEX 500	8.00	0.83					0.50		0.50		0.17	3780	114	Desmonte	192	Carguio de desmonte
mar-24-07-12	DIA	21119	VOLQUETE 15M3	3.50				6.00				0.50			3780	114	Desmonte	3	Acarreo de desmonte
mar-24-07-12	DIA	21134	VOLQUETE 15M3	3.17				0.33					6.50		3780	114	Desmonte	9	Acarreo de desmonte
mar-24-07-12	DIA	21136	VOLQUETE 15M3	7.83	0.50			1.17			0.33			0.17	3780	114	Desmonte	20	Acarreo de desmonte
mar-24-07-12	DIA	21139	VOLQUETE 15M3	6.83	0.83			1.83			0.50				3780	114	Desmonte	18	Acarreo de desmonte
mar-24-07-12	DIA	21156	VOLQUETE 15M3	6.33	0.83			1.83			1.00		0.50		3780	114	Desmonte	17	Acarreo de desmonte
mar-24-07-12	DIA	21157	VOLQUETE 15M3	4.83	0.83			3.67			0.50			0.17	3780	114	Desmonte	4	Acarreo de desmonte
mar-24-07-12	DIA	21178	VOLQUETE 15M3	7.83	0.50			1.33			0.33				3780	114	Desmonte	20	Acarreo de desmonte
mar-24-07-12	DIA	21189	VOLQUETE 15M3	6.83	0.83			1.83			0.33			0.17	3780	114	Desmonte	18	Acarreo de desmonte
mar-24-07-12	DIA	21190	VOLQUETE 15M3	4.50	0.67			1.83					3.00		3780	114	Desmonte	14	Acarreo de desmonte
mar-24-07-12	DIA	21196	VOLQUETE 15M3	3.17	0.83			1.83			0.17		4.00		3780	114	Desmonte	11	Acarreo de desmonte
mar-24-07-12	DIA	21204	VOLQUETE 15M3	6.83	0.83			1.83			0.50				3780	114	Desmonte	18	Acarreo de desmonte
mar-24-07-12	DIA	21223	VOLQUETE 15M3	6.83	0.83			1.83			0.33			0.17	3780	114	Desmonte	18	Acarreo de desmonte
mar-24-07-12	DIA	21229	VOLQUETE 15M3	2.33				7.17			0.50				3780	114	Desmonte	5	Acarreo de desmonte
mar-24-07-12	DIA	21230	VOLQUETE 15M3	6.33	0.83			2.33			0.50				3780	114	Desmonte	17	Acarreo de desmonte
mar-24-07-12	DIA	1241	TRACTOR DE ORUGAS D8T	7.00				2.33			0.50						Desmonte		Empuje de desmonte
mar-24-07-12	NOCHE	1152	EXCAVADORA HYUNDAI ROBEX 500	6.83		0.33							1.00	0.33	3780	114	Desmonte	143	Carguio de desmonte
mar-24-07-12	NOCHE	21177	VOLQUETE 15M3	6.83		0.33						1.00		0.33	3780	114	Desmonte	17	Acarreo de desmonte
mar-24-07-12	NOCHE	21152	VOLQUETE 15M3	7.00		0.33						0.83		0.33	3780	114	Desmonte	16	Acarreo de desmonte
mar-24-07-12	NOCHE	21138	VOLQUETE 15M3	6.83		0.33						1.00		0.33	3780	114	Desmonte	17	Acarreo de desmonte
mar-24-07-12	NOCHE	21199	VOLQUETE 15M3	6.83		0.33						1.00		0.33	3780	114	Desmonte	16	Acarreo de desmonte
mar-24-07-12	NOCHE	21189	VOLQUETE 15M3	6.50		0.33						1.33		0.33	3780	114	Desmonte	16	Acarreo de desmonte
mar-24-07-12	NOCHE	21214	VOLQUETE 15M3	7.00		0.33						0.83		0.33	3780	114	Desmonte	15	Acarreo de desmonte
mar-24-07-12	NOCHE	21166	VOLQUETE 15M3	6.50		0.33						1.33		0.33	3780	114	Desmonte	17	Acarreo de desmonte
mar-24-07-12	NOCHE	21204	VOLQUETE 15M3	7.00		0.33						0.83		0.33	3780	114	Desmonte	15	Acarreo de desmonte
mar-24-07-12	NOCHE	21167	VOLQUETE 15M3	6.17		0.33						1.67		0.33	3780	114	Desmonte	14	Acarreo de desmonte
mar-24-07-12	NOCHE	1174	EXCAVADORA HYUNDAI ROBEX 500	7.83		0.33						0.33		0.33	3780	114	Desmonte	165	Carguio de desmonte
mar-24-07-12	NOCHE	21191	VOLQUETE 15M3	7.33		0.33						0.50		0.33	3780	114	Desmonte	17	Acarreo de desmonte
mar-24-07-12	NOCHE	21134	VOLQUETE 15M3	8.00		0.33								0.17	3780	114	Desmonte	19	Acarreo de desmonte
mar-24-07-12	NOCHE	21203	VOLQUETE 15M3	8.00		0.33								0.17	3780	114	Desmonte	19	Acarreo de desmonte
mar-24-07-12	NOCHE	21170	VOLQUETE 15M3	7.67		0.33						0.17		0.33	3780	114	Desmonte	18	Acarreo de desmonte
mar-24-07-12	NOCHE	21218	VOLQUETE 15M3	7.67		0.33						0.17		0.33	3780	114	Desmonte	18	Acarreo de desmonte
mar-24-07-12	NOCHE	21223	VOLQUETE 15M3	7.67		0.33						0.17		0.33	3780	114	Desmonte	18	Acarreo de desmonte
mar-24-07-12	NOCHE	21136	VOLQUETE 15M3	8.00		0.33								0.17	3780	114	Desmonte	19	Acarreo de desmonte
mar-24-07-12	NOCHE	21227	VOLQUETE 15M3	7.67		0.33						0.17		0.33	3780	114	Desmonte	18	Acarreo de desmonte
mar-24-07-12	NOCHE	21216	VOLQUETE 15M3	8.00		0.33								0.17	3780	114	Desmonte	19	Acarreo de desmonte
mar-24-07-12	NOCHE	1185	EXCAVADORA HYUNDAI ROBEX 500	6.67		0.33							1.17	0.33	3780	114	Desmonte	146	Carguio de desmonte
mar-24-07-12	NOCHE	21193	VOLQUETE 15M3	6.50		0.33						1.33		0.33	3780	114	Desmonte	15	Acarreo de desmonte

Fecha	Turno	Codigo	Equipo	Hora efectiva	HORAS DISPONIBLES NO TRABAJADAS					HORAS NO TRABAJADAS					Banco	Poligono	Material	Viajes	Actividad		
					Voladura	Charla	Mal clima	Sin frente	Movilizad on	Int. Vias	Eq. No disponible	Flota Incompleta	Falla mecánica	Abast: Combust						Sin operador	
mar-24-07-12	NOCHE	21198	VOLQUETE 15M3	5.00		0.33							1.50	1.33	0.33		3780	114	Desmonte	11	Acarreo de desmonte
mar-24-07-12	NOCHE	21206	VOLQUETE 15M3	6.67		0.33							1.17		0.33		3780	114	Desmonte	16	Acarreo de desmonte
mar-24-07-12	NOCHE	21178	VOLQUETE 15M3	6.00		0.33							1.00		0.17		3780	114	Desmonte	14	Acarreo de desmonte
mar-24-07-12	NOCHE	21198	VOLQUETE 15M3	6.50		0.33							1.33		0.33		3780	114	Desmonte	16	Acarreo de desmonte
mar-24-07-12	NOCHE	21207	VOLQUETE 15M3	6.67		0.33							1.17		0.33		3780	114	Desmonte	16	Acarreo de desmonte
mar-24-07-12	NOCHE	21194	VOLQUETE 15M3	6.67		0.33							1.17		0.33		3780	114	Desmonte	17	Acarreo de desmonte
mar-24-07-12	NOCHE	21139	VOLQUETE 15M3	6.67		0.33							1.17		0.33		3780	114	Desmonte	17	Acarreo de desmonte
mar-24-07-12	NOCHE	21201	VOLQUETE 15M3	6.67		0.33							1.17		0.33		3780	114	Desmonte	16	Acarreo de desmonte
mar-24-07-12	NOCHE	21171	VOLQUETE 15M3	4.33		0.33							1.00		0.33		3780	114	Desmonte	8	Acarreo de desmonte
mar-24-07-12	NOCHE	1240	TRACTOR DE ORUGAS DBT	6.00		0.33							1.83		0.33				Desmonte		Empuje de desmonte
mar-24-07-12	NOCHE	1241	TRACTOR DE ORUGAS DBT	7.33		0.33							0.50		0.33				Desmonte		Empuje de desmonte
mié-25-07-12	DIA	1174	EXCAVADORA HYUNDAI ROBEX 500	6.83					0.50				0.50	2.00	0.17		3780	114	Desmonte	111	Carguio de desmonte
mié-25-07-12	DIA	21152	VOLQUETE 15M3	6.67					0.50		0.67		2.00		0.17		3780	114	Desmonte	12	Acarreo de desmonte
mié-25-07-12	DIA	21171	VOLQUETE 15M3	5.50					2.00				2.00	0.50			3780	114	Desmonte	9	Acarreo de desmonte
mié-25-07-12	DIA	21181	VOLQUETE 15M3	6.83					1.17				2.00				3780	114	Desmonte	13	Acarreo de desmonte
mié-25-07-12	DIA	21191	VOLQUETE 15M3	6.50					1.33				2.00		0.17		3780	114	Desmonte	11	Acarreo de desmonte
mié-25-07-12	DIA	21193	VOLQUETE 15M3	5.50					2.00				2.00	0.50			3780	114	Desmonte	9	Acarreo de desmonte
mié-25-07-12	DIA	21194	VOLQUETE 15M3	6.50					1.33				2.00		0.17		3780	114	Desmonte	11	Acarreo de desmonte
mié-25-07-12	DIA	21201	VOLQUETE 15M3	6.50					1.33				2.00		0.17		3780	114	Desmonte	11	Acarreo de desmonte
mié-25-07-12	DIA	21206	VOLQUETE 15M3	6.50					1.33				2.00		0.17		3780	114	Desmonte	11	Acarreo de desmonte
mié-25-07-12	DIA	21214	VOLQUETE 15M3	6.00					2.00				2.00				3780	114	Desmonte	10	Acarreo de desmonte
mié-25-07-12	DIA	21227	VOLQUETE 15M3	7.00					1.00				2.00				3780	114	Desmonte	14	Acarreo de desmonte
mié-25-07-12	DIA	1185	EXCAVADORA HYUNDAI ROBEX 500	7.33										2.50	0.17		3780	114	Desmonte	104	Carguio de desmonte
mié-25-07-12	DIA	21119	VOLQUETE 15M3	6.50					1.00				2.50				3780	114	Desmonte	11	Acarreo de desmonte
mié-25-07-12	DIA	21126	VOLQUETE 15M3	6.00					1.33				2.50		0.17		3780	114	Desmonte	10	Acarreo de desmonte
mié-25-07-12	DIA	21139	VOLQUETE 15M3	6.00					1.33				2.50		0.17		3780	114	Desmonte	10	Acarreo de desmonte
mié-25-07-12	DIA	21149	VOLQUETE 15M3	6.00					1.33				2.50		0.17		3780	114	Desmonte	10	Acarreo de desmonte
mié-25-07-12	DIA	21173	VOLQUETE 15M3	6.00					1.33				2.50		0.17		3780	114	Desmonte	10	Acarreo de desmonte
mié-25-07-12	DIA	21177	VOLQUETE 15M3	6.67					0.83				2.50				3780	114	Desmonte	12	Acarreo de desmonte
mié-25-07-12	DIA	21198	VOLQUETE 15M3	6.50					1.00				2.50				3780	114	Desmonte	11	Acarreo de desmonte
mié-25-07-12	DIA	21203	VOLQUETE 15M3	6.50					0.50		0.50		2.50				3780	114	Desmonte	11	Acarreo de desmonte
mié-25-07-12	DIA	21207	VOLQUETE 15M3	6.50					1.00				2.50				3780	114	Desmonte	11	Acarreo de desmonte
mié-25-07-12	DIA	21229	VOLQUETE 15M3	5.00					2.00				2.50				3780	114	Desmonte	8	Acarreo de desmonte
mié-25-07-12	DIA	1234	TRACTOR DE ORUGAS DBT	5.83					2.00						0.17				Desmonte		Empuje de desmonte
mié-25-07-12	DIA	1152	EXCAVADORA HYUNDAI ROBEX 500	9.33							0.50				0.17		3780	114	Desmonte	200	Carguio de desmonte
mié-25-07-12	DIA	21134	VOLQUETE 15M3	7.83					1.67		0.50						3780	114	Desmonte	15	Acarreo de desmonte
mié-25-07-12	DIA	21136	VOLQUETE 15M3	7.50					2.00		0.50						3780	114	Desmonte	14	Acarreo de desmonte
mié-25-07-12	DIA	21138	VOLQUETE 15M3	8.50					0.83		0.50				0.17		3780	114	Desmonte	8	Acarreo de desmonte
mié-25-07-12	DIA	21156	VOLQUETE 15M3	8.33					1.17		0.50						3780	114	Desmonte	16	Acarreo de desmonte
mié-25-07-12	DIA	21157	VOLQUETE 15M3	8.50					1.00		0.50						3780	114	Desmonte	8	Acarreo de desmonte
mié-25-07-12	DIA	21166	VOLQUETE 15M3	6.67					1.00		0.50				0.17		3780	114	Desmonte	6	Acarreo de desmonte
mié-25-07-12	DIA	21178	VOLQUETE 15M3	8.33					1.17		0.50						3780	114	Desmonte	16	Acarreo de desmonte
mié-25-07-12	DIA	21189	VOLQUETE 15M3	8.33					1.00		0.50				0.17		3780	114	Desmonte	16	Acarreo de desmonte
mié-25-07-12	DIA	21190	VOLQUETE 15M3	7.50					2.00		0.50						3780	114	Desmonte	14	Acarreo de desmonte
mié-25-07-12	DIA	21195	VOLQUETE 15M3	9.33							0.50				0.17		3780	114	Desmonte	9	Acarreo de desmonte
mié-25-07-12	DIA	21196	VOLQUETE 15M3	8.33					1.17		0.50						3780	114	Desmonte	16	Acarreo de desmonte
mié-25-07-12	DIA	21199	VOLQUETE 15M3	6.67					1.00		0.50						3780	114	Desmonte	6	Acarreo de desmonte
mié-25-07-12	DIA	21204	VOLQUETE 15M3	8.33					1.17		0.50						3780	114	Desmonte	16	Acarreo de desmonte
mié-25-07-12	DIA	21218	VOLQUETE 15M3	9.33							0.50				0.17		3780	114	Desmonte	9	Acarreo de desmonte
mié-25-07-12	DIA	21223	VOLQUETE 15M3	7.83						1.50	0.50				0.17		3780	114	Desmonte	15	Acarreo de desmonte
mié-25-07-12	DIA	21130	VOLQUETE 15M3	8.33					1.17		0.50						3780	114	Desmonte	16	Acarreo de desmonte
mié-25-07-12	DIA	1241	TRACTOR DE ORUGAS DBT	7.00						2.33	0.50				0.17				Desmonte		Empuje de desmonte
mié-25-07-12	DIA	1240	TRACTOR DE ORUGAS DBT	6.00							0.50				0.17				Desmonte		Empuje de desmonte
mié-25-07-12	NOCHE	1174	EXCAVADORA HYUNDAI ROBEX 500	7.83		0.33									0.33		3780	114	Desmonte	176	Carguio de desmonte
mié-25-07-12	NOCHE	21187	VOLQUETE 15M3	7.83		0.33									0.33		3780	114	Desmonte	15	Acarreo de desmonte
mié-25-07-12	NOCHE	21134	VOLQUETE 15M3	7.83		0.33									0.33		3780	114	Desmonte	15	Acarreo de desmonte
mié-25-07-12	NOCHE	21170	VOLQUETE 15M3	7.83		0.33									0.33		3780	114	Desmonte	15	Acarreo de desmonte
mié-25-07-12	NOCHE	21181	VOLQUETE 15M3	7.67		0.33						0.17			0.33		3780	114	Desmonte	14	Acarreo de desmonte
mié-25-07-12	NOCHE	21198	VOLQUETE 15M3	7.83		0.33									0.33		3780	114	Desmonte	15	Acarreo de desmonte
mié-25-07-12	NOCHE	21166	VOLQUETE 15M3	7.83		0.33									0.33		3780	114	Desmonte	15	Acarreo de desmonte
mié-25-07-12	NOCHE	21227	VOLQUETE 15M3	7.83		0.33									0.33		3780	114	Desmonte	15	Acarreo de desmonte
mié-25-07-12	NOCHE	21203	VOLQUETE 15M3	7.50		0.33						0.33			0.33		3780	114	Desmonte	14	Acarreo de desmonte
mié-25-07-12	NOCHE	21189	VOLQUETE 15M3	7.83		0.33									0.33		3780	114	Desmonte	15	Acarreo de desmonte
mié-25-07-12	NOCHE	21223	VOLQUETE 15M3	7.50		0.33						0.33			0.33		3780	114	Desmonte	14	Acarreo de desmonte
mié-25-07-12	NOCHE	21199	VOLQUETE 15M3	7.83		0.33									0.33		3780	114	Desmonte	15	Acarreo de desmonte
mié-25-07-12	NOCHE	21178	VOLQUETE 15M3	7.50		0.33						0.33			0.33		3780	114	Desmonte	14	Acarreo de desmonte
mié-25-07-12	NOCHE	1185	EXCAVADORA HYUNDAI ROBEX 500	7.67		0.33									0.17		3780	114	Desmonte	156	Carguio de desmonte
mié-25-07-12	NOCHE	21193	VOLQUETE 15M3	7.67		0.33									0.17		3780	114	Desmonte	13	Acarreo de desmonte
mié-25-07-12	NOCHE	21198	VOLQUETE 15M3	7.67		0.33									0.17		3780	114	Desmonte	13	Acarreo de desmonte

Fecha	Turno	Codigo	Equipo	Hora efectiva	HORAS DISPONIBLES NO TRABAJADAS						HORAS NO TRABAJADAS					Banco	Poligono	Material	Viajes	Actividad	
					Voladura	Charla	Mai clima	Sin frente	Movilizaci on	Int. Vias	Eq. No disponible	Flota incompleta	Falla mecanica	Abast. Combust.	Sin operador						
mié-25-07-12	NOCHE	21191	VOLQUETE 15M3	7.67		0.33							0.17		0.33		3780	114	Desmonte	13	Acarreo de desmonte
mié-25-07-12	NOCHE	21177	VOLQUETE 15M3	7.67		0.33							0.17		0.33		3780	114	Desmonte	13	Acarreo de desmonte
mié-25-07-12	NOCHE	21204	VOLQUETE 15M3	7.67		0.33							0.17		0.33		3780	114	Desmonte	13	Acarreo de desmonte
mié-25-07-12	NOCHE	21119	VOLQUETE 15M3	7.67		0.33							0.17		0.33		3780	114	Desmonte	13	Acarreo de desmonte
mié-25-07-12	NOCHE	21190	VOLQUETE 15M3	7.67		0.33							0.17		0.33		3780	114	Desmonte	13	Acarreo de desmonte
mié-25-07-12	NOCHE	21201	VOLQUETE 15M3	7.67		0.33							0.17		0.33		3780	114	Desmonte	13	Acarreo de desmonte
mié-25-07-12	NOCHE	21139	VOLQUETE 15M3	7.67		0.33							0.17		0.33		3780	114	Desmonte	13	Acarreo de desmonte
mié-25-07-12	NOCHE	21230	VOLQUETE 15M3	7.67		0.33							0.17		0.33		3780	114	Desmonte	13	Acarreo de desmonte
mié-25-07-12	NOCHE	21173	VOLQUETE 15M3	7.67		0.33							0.17		0.33		3780	114	Desmonte	13	Acarreo de desmonte
mié-25-07-12	NOCHE	21229	VOLQUETE 15M3	7.67		0.33							0.17		0.33		3780	114	Desmonte	13	Acarreo de desmonte
mié-25-07-12	NOCHE	1152	EXCAVADORA HYUNDAI ROBEX 500	7.67		0.33									0.33		3780	111	Desmonte	118	Carguio de desmonte
mié-25-07-12	NOCHE	21138	VOLQUETE 15M3	6.67		0.33							1.17		0.33		3780	111	Desmonte	10	Acarreo de desmonte
mié-25-07-12	NOCHE	21216	VOLQUETE 15M3	7.50		0.33							0.33		0.33		3780	111	Desmonte	12	Acarreo de desmonte
mié-25-07-12	NOCHE	21149	VOLQUETE 15M3	7.50		0.33							0.33		0.33		3780	111	Desmonte	12	Acarreo de desmonte
mié-25-07-12	NOCHE	21208	VOLQUETE 15M3	7.50		0.33							0.33		0.33		3780	111	Desmonte	12	Acarreo de desmonte
mié-25-07-12	NOCHE	21157	VOLQUETE 15M3	7.50		0.33							0.33		0.33		3780	111	Desmonte	12	Acarreo de desmonte
mié-25-07-12	NOCHE	21214	VOLQUETE 15M3	7.50		0.33							0.33		0.33		3780	111	Desmonte	12	Acarreo de desmonte
mié-25-07-12	NOCHE	21152	VOLQUETE 15M3	7.50		0.33							0.33		0.33		3780	111	Desmonte	12	Acarreo de desmonte
mié-25-07-12	NOCHE	21207	VOLQUETE 15M3	7.50		0.33							0.33		0.33		3780	111	Desmonte	12	Acarreo de desmonte
mié-25-07-12	NOCHE	21218	VOLQUETE 15M3	7.00		0.33							0.83		0.33		3780	111	Desmonte	11	Acarreo de desmonte
mié-25-07-12	NOCHE	21194	VOLQUETE 15M3	7.00		0.33							0.83		0.33		3780	111	Desmonte	11	Acarreo de desmonte
mié-25-07-12	NOCHE	1234	TRACTOR DE ORUGAS D8T	6.67		0.33							1.17		0.33						Empuje de desmonte
mié-25-07-12	NOCHE	1241	TRACTOR DE ORUGAS D8T	7.83		0.33									0.33						Empuje de desmonte
jue-26-07-12	DIA	1152	EXCAVADORA HYUNDAI ROBEX 500	9.33									0.50		0.17		3780	113	Desmonte	166	Carguio de desmonte
jue-26-07-12	DIA	21119	VOLQUETE 15M3	9.00						0.83					0.17		3780	113	Desmonte	16	Acarreo de desmonte
jue-26-07-12	DIA	21126	VOLQUETE 15M3	7.00						0.50					2.50		3780	113	Desmonte	12	Acarreo de desmonte
jue-26-07-12	DIA	21136	VOLQUETE 15M3	2.33						0.50					0.17		3780	113	Desmonte	4	Acarreo de desmonte
jue-26-07-12	DIA	21139	VOLQUETE 15M3	8.83						1.00					0.17		3780	113	Desmonte	14	Acarreo de desmonte
jue-26-07-12	DIA	21149	VOLQUETE 15M3	9.00						0.83					0.17		3780	113	Desmonte	16	Acarreo de desmonte
jue-26-07-12	DIA	21152	VOLQUETE 15M3	9.50						0.33					0.17		3780	113	Desmonte	17	Acarreo de desmonte
jue-26-07-12	DIA	21166	VOLQUETE 15M3	8.50						1.00					0.50		3780	113	Desmonte	15	Acarreo de desmonte
jue-26-07-12	DIA	21171	VOLQUETE 15M3	9.67						0.33							3780	113	Desmonte	18	Acarreo de desmonte
jue-26-07-12	DIA	21173	VOLQUETE 15M3	9.50						0.33					0.17		3780	113	Desmonte	17	Acarreo de desmonte
jue-26-07-12	DIA	21177	VOLQUETE 15M3	8.50						1.00					0.50		3780	113	Desmonte	15	Acarreo de desmonte
jue-26-07-12	DIA	21181	VOLQUETE 15M3	9.00						0.83					0.17		3780	113	Desmonte	16	Acarreo de desmonte
jue-26-07-12	DIA	21216	VOLQUETE 15M3	3.50						6.33					0.17		3780	113	Desmonte	6	Acarreo de desmonte
jue-26-07-12	DIA	1185	EXCAVADORA HYUNDAI ROBEX 500	9.50									0.33		0.17		3780	114	Desmonte	223	Carguio de desmonte
jue-26-07-12	DIA	21190	VOLQUETE 15M3	8.83						1.00					0.17		3780	114	Desmonte	14	Acarreo de desmonte
jue-26-07-12	DIA	21191	VOLQUETE 15M3	9.67						0.33							3780	114	Desmonte	18	Acarreo de desmonte
jue-26-07-12	DIA	21193	VOLQUETE 15M3	8.50						1.00					0.50		3780	114	Desmonte	15	Acarreo de desmonte
jue-26-07-12	DIA	21194	VOLQUETE 15M3	9.00						0.83					0.17		3780	114	Desmonte	16	Acarreo de desmonte
jue-26-07-12	DIA	21198	VOLQUETE 15M3	8.50						1.00					0.50		3780	114	Desmonte	15	Acarreo de desmonte
jue-26-07-12	DIA	21201	VOLQUETE 15M3	9.00						0.83					0.17		3780	114	Desmonte	16	Acarreo de desmonte
jue-26-07-12	DIA	21203	VOLQUETE 15M3	9.00						0.83					0.17		3780	114	Desmonte	16	Acarreo de desmonte
jue-26-07-12	DIA	21206	VOLQUETE 15M3	9.00						0.83					0.17		3780	114	Desmonte	16	Acarreo de desmonte
jue-26-07-12	DIA	21207	VOLQUETE 15M3	9.50						0.33					0.17		3780	114	Desmonte	17	Acarreo de desmonte
jue-26-07-12	DIA	21214	VOLQUETE 15M3	9.50						0.33					0.17		3780	114	Desmonte	17	Acarreo de desmonte
jue-26-07-12	DIA	21227	VOLQUETE 15M3	8.50						1.00					0.50		3780	114	Desmonte	15	Acarreo de desmonte
jue-26-07-12	DIA	21229	VOLQUETE 15M3	8.50						1.00					0.50		3780	114	Desmonte	15	Acarreo de desmonte
jue-26-07-12	DIA	21230	VOLQUETE 15M3	9.00						0.83					0.17		3780	114	Desmonte	16	Acarreo de desmonte
jue-26-07-12	DIA	21223	VOLQUETE 15M3	9.50						0.33					0.17		3780	114	Desmonte	17	Acarreo de desmonte
jue-26-07-12	DIA	1241	TRACTOR DE ORUGAS D8T	7.50	1.00							0.83			0.17						Empuje de desmonte
jue-26-07-12	DIA	1174	EXCAVADORA HYUNDAI ROBEX 500	9.33								0.50			0.17		3780	114	Desmonte	203	Carguio de desmonte
jue-26-07-12	DIA	21134	VOLQUETE 15M3	8.50						1.00		0.50					3780	114	Desmonte	20	Acarreo de desmonte
jue-26-07-12	DIA	21156	VOLQUETE 15M3	4.33						0.33							3780	114	Desmonte	11	Acarreo de desmonte
jue-26-07-12	DIA	21157	VOLQUETE 15M3	9.00						0.50		0.50					3780	114	Desmonte	22	Acarreo de desmonte
jue-26-07-12	DIA	21170	VOLQUETE 15M3	6.00						3.50		0.50					3780	114	Desmonte	16	Acarreo de desmonte
jue-26-07-12	DIA	21178	VOLQUETE 15M3	9.50								0.50					3780	114	Desmonte	28	Acarreo de desmonte
jue-26-07-12	DIA	21189	VOLQUETE 15M3	7.67						0.33		0.50					3780	114	Desmonte	21	Acarreo de desmonte
jue-26-07-12	DIA	21195	VOLQUETE 15M3	9.50						0.17		0.33					3780	114	Desmonte	25	Acarreo de desmonte
jue-26-07-12	DIA	21196	VOLQUETE 15M3	9.50						0.17		0.33					3780	114	Desmonte	26	Acarreo de desmonte
jue-26-07-12	DIA	21199	VOLQUETE 15M3	9.50						0.17		0.33					3780	114	Desmonte	26	Acarreo de desmonte
jue-26-07-12	DIA	21218	VOLQUETE 15M3	3.50						0.33		0.50			0.17		3780	114	Desmonte	8	Acarreo de desmonte
jue-26-07-12	DIA	1234	TRACTOR DE ORUGAS D8T	9.00						0.33		0.50			0.17						Empuje de desmonte
jue-26-07-12	NOCHE	1185	EXCAVADORA HYUNDAI ROBEX 500	7.33		0.33						0.50			0.33		3780	114	Desmonte	167	Carguio de desmonte
jue-26-07-12	NOCHE	21216	VOLQUETE 15M3	7.00		0.33						0.67			0.17		3780	114	Desmonte	12	Acarreo de desmonte
jue-26-07-12	NOCHE	21181	VOLQUETE 15M3	7.00		0.33						0.50			0.33		3780	114	Desmonte	12	Acarreo de desmonte
jue-26-07-12	NOCHE	21218	VOLQUETE 15M3	7.33		0.33						0.50			0.33		3780	114	Desmonte	13	Acarreo de desmonte
jue-26-07-12	NOCHE	21206	VOLQUETE 15M3	7.33		0.33						0.50			0.33		3780	114	Desmonte	13	Acarreo de desmonte

Fecha	Turno	Codigo	Equipo	Hora efectiva	HORAS DISPONIBLES NO TRABAJADAS					HORAS NO TRABAJADAS					Banco	Poligono	Material	Viajes	Actividad		
					Voladura	Charla	Mál clima	Sin frente	Movilizaci en obra	Int. Vías	Eq. No disponible	Flota Incompleta	Falla mecánica	Abast. Combust.						Sin operador	
jue-26-07-12	NOCHE	21134	VOLQUETE 15M3	7.33		0.33							0.50			0.33	3780	114	Desmonte	13	Acarreo de desmonte
jue-26-07-12	NOCHE	21138	VOLQUETE 15M3	7.33		0.33							0.50			0.33	3780	114	Desmonte	13	Acarreo de desmonte
jue-26-07-12	NOCHE	21189	VOLQUETE 15M3	7.33		0.33							0.50			0.33	3780	114	Desmonte	13	Acarreo de desmonte
jue-26-07-12	NOCHE	21190	VOLQUETE 15M3	7.33		0.33							0.50			0.33	3780	114	Desmonte	13	Acarreo de desmonte
jue-26-07-12	NOCHE	21198	VOLQUETE 15M3	7.33		0.33							0.50			0.33	3780	114	Desmonte	13	Acarreo de desmonte
jue-26-07-12	NOCHE	21214	VOLQUETE 15M3	7.33		0.33							0.50			0.33	3780	114	Desmonte	13	Acarreo de desmonte
jue-26-07-12	NOCHE	21160	VOLQUETE 15M3	7.33		0.33							0.50			0.33	3780	114	Desmonte	13	Acarreo de desmonte
jue-26-07-12	NOCHE	21229	VOLQUETE 15M3	7.33		0.33							0.50			0.33	3780	114	Desmonte	13	Acarreo de desmonte
jue-26-07-12	NOCHE	21193	VOLQUETE 15M3	7.33		0.33							0.50			0.33	3780	114	Desmonte	13	Acarreo de desmonte
jue-26-07-12	NOCHE	1174	EXCAVADORA HYUNDAI ROBEX 500	7.50		0.33							0.33			0.33	3780	113	Desmonte	179	Carguio de desmonte
jue-26-07-12	NOCHE	21157	VOLQUETE 15M3	7.33		0.33							0.50			0.33	3780	113	Desmonte	13	Acarreo de desmonte
jue-26-07-12	NOCHE	21199	VOLQUETE 15M3	7.00		0.33							0.83			0.33	3780	113	Desmonte	12	Acarreo de desmonte
jue-26-07-12	NOCHE	21195	VOLQUETE 15M3	7.50		0.33							0.33			0.33	3780	113	Desmonte	14	Acarreo de desmonte
jue-26-07-12	NOCHE	21191	VOLQUETE 15M3	7.50		0.33							0.33			0.33	3780	113	Desmonte	14	Acarreo de desmonte
jue-26-07-12	NOCHE	21177	VOLQUETE 15M3	7.50		0.33							0.33			0.33	3780	113	Desmonte	14	Acarreo de desmonte
jue-26-07-12	NOCHE	21223	VOLQUETE 15M3	7.50		0.33							0.33			0.33	3780	113	Desmonte	14	Acarreo de desmonte
jue-26-07-12	NOCHE	21139	VOLQUETE 15M3	7.50		0.33							0.33			0.33	3780	113	Desmonte	14	Acarreo de desmonte
jue-26-07-12	NOCHE	21170	VOLQUETE 15M3	7.50		0.33							0.33			0.33	3780	113	Desmonte	14	Acarreo de desmonte
jue-26-07-12	NOCHE	21149	VOLQUETE 15M3	7.50		0.33							0.33			0.33	3780	113	Desmonte	14	Acarreo de desmonte
jue-26-07-12	NOCHE	21178	VOLQUETE 15M3	7.50		0.33							0.33			0.33	3780	113	Desmonte	14	Acarreo de desmonte
jue-26-07-12	NOCHE	21173	VOLQUETE 15M3	7.50		0.33							0.33			0.33	3780	113	Desmonte	14	Acarreo de desmonte
jue-26-07-12	NOCHE	21207	VOLQUETE 15M3	7.50		0.33							0.33			0.33	3780	113	Desmonte	14	Acarreo de desmonte
jue-26-07-12	NOCHE	21194	VOLQUETE 15M3	7.50		0.33							0.33			0.33	3780	113	Desmonte	14	Acarreo de desmonte
jue-26-07-12	NOCHE	1152	EXCAVADORA HYUNDAI ROBEX 500	7.50		0.33							0.33			0.33	3780	113	Desmonte	158	Carguio de desmonte
jue-26-07-12	NOCHE	21136	VOLQUETE 15M3	7.67		0.33							0.33			0.33	3780	113	Desmonte	20	Acarreo de desmonte
jue-26-07-12	NOCHE	21227	VOLQUETE 15M3	7.50		0.33							0.33			0.33	3780	113	Desmonte	20	Acarreo de desmonte
jue-26-07-12	NOCHE	21204	VOLQUETE 15M3	7.50		0.33							0.33			0.33	3780	113	Desmonte	20	Acarreo de desmonte
jue-26-07-12	NOCHE	21203	VOLQUETE 15M3	7.33		0.33							0.50			0.33	3780	113	Desmonte	19	Acarreo de desmonte
jue-26-07-12	NOCHE	21196	VOLQUETE 15M3	7.83		0.33							0.33			0.33	3780	113	Desmonte	21	Acarreo de desmonte
jue-26-07-12	NOCHE	21230	VOLQUETE 15M3	7.87		0.33							0.17			0.33	3780	113	Desmonte	20	Acarreo de desmonte
jue-26-07-12	NOCHE	21201	VOLQUETE 15M3	7.50		0.33							0.33			0.33	3780	113	Desmonte	19	Acarreo de desmonte
jue-26-07-12	NOCHE	21152	VOLQUETE 15M3	7.50		0.33							0.33			0.33	3780	113	Desmonte	19	Acarreo de desmonte
jue-26-07-12	NOCHE	1241	TRACTOR DE ORUGAS D8T	7.33		0.33							0.50			0.33					Empuje de desmonte
jue-26-07-12	NOCHE	1240	TRACTOR DE ORUGAS D8T	6.00		0.33							1.83			0.33					Empuje de desmonte
vie-27-07-12	DIA	1174	EXCAVADORA HYUNDAI ROBEX 500	9.17									0.33	0.33		0.17	3780	113	Desmonte	230	Carguio de desmonte
vie-27-07-12	DIA	21177	VOLQUETE 15M3	9.50		0.33										0.17	3780	113	Desmonte	18	Acarreo de desmonte
vie-27-07-12	DIA	21181	VOLQUETE 15M3	9.67		0.33											3780	113	Desmonte	20	Acarreo de desmonte
vie-27-07-12	DIA	21190	VOLQUETE 15M3	9.33		0.50										0.17	3780	113	Desmonte	17	Acarreo de desmonte
vie-27-07-12	DIA	21191	VOLQUETE 15M3	9.67		0.33											3780	113	Desmonte	20	Acarreo de desmonte
vie-27-07-12	DIA	21194	VOLQUETE 15M3	9.67		0.33											3780	113	Desmonte	20	Acarreo de desmonte
vie-27-07-12	DIA	21195	VOLQUETE 15M3	9.50		0.33										0.17	3780	113	Desmonte	18	Acarreo de desmonte
vie-27-07-12	DIA	21201	VOLQUETE 15M3	6.83		0.50										0.17	3780	113	Desmonte	12	Acarreo de desmonte
vie-27-07-12	DIA	21206	VOLQUETE 15M3	9.50		0.33										0.17	3780	113	Desmonte	18	Acarreo de desmonte
vie-27-07-12	DIA	21214	VOLQUETE 15M3	9.50		0.33										0.17	3780	113	Desmonte	18	Acarreo de desmonte
vie-27-07-12	DIA	21216	VOLQUETE 15M3	9.67		0.33											3780	113	Desmonte	20	Acarreo de desmonte
vie-27-07-12	DIA	21218	VOLQUETE 15M3	9.50		0.33										0.17	3780	113	Desmonte	18	Acarreo de desmonte
vie-27-07-12	DIA	21227	VOLQUETE 15M3	7.33		0.50										0.17	3780	113	Desmonte	13	Acarreo de desmonte
vie-27-07-12	DIA	21229	VOLQUETE 15M3	9.50		0.33										0.17	3780	113	Desmonte	18	Acarreo de desmonte
vie-27-07-12	DIA	1241	TRACTOR DE ORUGAS D8T	7.00												0.17					Empuje de desmonte
vie-27-07-12	DIA	1185	EXCAVADORA HYUNDAI ROBEX 500	9.33									0.33			0.17	3780	113	Desmonte	208	Carguio de desmonte
vie-27-07-12	DIA	21119	VOLQUETE 15M3	9.33		0.50										0.17	3780	113	Desmonte	17	Acarreo de desmonte
vie-27-07-12	DIA	21126	VOLQUETE 15M3	9.33		0.50										0.17	3780	113	Desmonte	17	Acarreo de desmonte
vie-27-07-12	DIA	21136	VOLQUETE 15M3	9.87		0.33											3780	113	Desmonte	20	Acarreo de desmonte
vie-27-07-12	DIA	21138	VOLQUETE 15M3	9.50		0.50											3780	113	Desmonte	15	Acarreo de desmonte
vie-27-07-12	DIA	21149	VOLQUETE 15M3	9.33		0.50										0.17	3780	113	Desmonte	17	Acarreo de desmonte
vie-27-07-12	DIA	21152	VOLQUETE 15M3	9.67		0.33											3780	113	Desmonte	20	Acarreo de desmonte
vie-27-07-12	DIA	21160	VOLQUETE 15M3	9.50		0.33										0.17	3780	113	Desmonte	18	Acarreo de desmonte
vie-27-07-12	DIA	21168	VOLQUETE 15M3	8.83		0.50										0.50	3780	113	Desmonte	16	Acarreo de desmonte
vie-27-07-12	DIA	21170	VOLQUETE 15M3	9.33		0.50										0.17	3780	113	Desmonte	14	Acarreo de desmonte
vie-27-07-12	DIA	21171	VOLQUETE 15M3	9.50		0.33										0.17	3780	113	Desmonte	18	Acarreo de desmonte
vie-27-07-12	DIA	21173	VOLQUETE 15M3	9.50		0.33										0.17	3780	113	Desmonte	18	Acarreo de desmonte
vie-27-07-12	DIA	21134	VOLQUETE 15M3	9.50		0.33										0.17	3780	113	Desmonte	18	Acarreo de desmonte
vie-27-07-12	DIA	1152	EXCAVADORA HYUNDAI ROBEX 500	9.33									0.50			0.17	3800	113	Desmonte	162	Carguio de desmonte
vie-27-07-12	DIA	21139	VOLQUETE 15M3	9.00									0.50				3800	113	Desmonte	17	Acarreo de desmonte
vie-27-07-12	DIA	21178	VOLQUETE 15M3	9.50									0.50				3800	113	Desmonte	19	Acarreo de desmonte
vie-27-07-12	DIA	21188	VOLQUETE 15M3	9.33									0.50				3800	113	Desmonte	18	Acarreo de desmonte
vie-27-07-12	DIA	21193	VOLQUETE 15M3	9.33									0.50				3800	113	Desmonte	18	Acarreo de desmonte
vie-27-07-12	DIA	21203	VOLQUETE 15M3	8.50									0.50				3800	113	Desmonte	16	Acarreo de desmonte
vie-27-07-12	DIA	21204	VOLQUETE 15M3	9.50									0.50			0.67	3800	113	Desmonte	19	Acarreo de desmonte

Fecha	Turno	Codigo	Equipo	Hora efectiva	HORAS DISPONIBLES NO TRABAJADAS					HORAS NO TRABAJADAS					Banco	Poligono	Materia	Viajes	Actividad			
					Voladura	Charla	Mal clima	Sin frente	Movilizaci on	Int. Vias	Eq. No disponible	Flota Incompleta	Falla mecánica	Abast. Combust.						Sin operador		
vie-27-07-12	DIA	21207	VOLQUETE 15M3	9.33				0.17				0.50					3800	113	Desmonte	18	Acarreo de desmonte	
vie-27-07-12	DIA	21223	VOLQUETE 15M3	9.33				0.17				0.50					3800	113	Desmonte	18	Acarreo de desmonte	
vie-27-07-12	DIA	21230	VOLQUETE 15M3	9.50								0.50					3800	113	Desmonte	19	Acarreo de desmonte	
vie-27-07-12	DIA	1234	TRACTOR DE ORUGAS DBT	7.00				1.33				0.50										Empuje de desmonte
vie-27-07-12	NOCHE	1185	EXCAVADORA HYUNDAI ROBEX 500	8.00	0.50	0.33							0.50	0.17			3780	113	Desmonte	163	Carguio de desmonte	
vie-27-07-12	NOCHE	21194	VOLQUETE 15M3	6.83	0.50	0.33						0.50		0.33			3780	113	Desmonte	19	Acarreo de desmonte	
vie-27-07-12	NOCHE	21230	VOLQUETE 15M3	6.67	0.50	0.33						0.67		0.33			3780	113	Desmonte	17	Acarreo de desmonte	
vie-27-07-12	NOCHE	21207	VOLQUETE 15M3	6.67	0.50	0.33						0.67		0.33			3780	113	Desmonte	17	Acarreo de desmonte	
vie-27-07-12	NOCHE	21190	VOLQUETE 15M3	6.83	0.50	0.33								0.33			3780	113	Desmonte	19	Acarreo de desmonte	
vie-27-07-12	NOCHE	21196	VOLQUETE 15M3	6.83	0.50	0.33						0.50		0.33			3780	113	Desmonte	18	Acarreo de desmonte	
vie-27-07-12	NOCHE	21138	VOLQUETE 15M3	6.83	0.50	0.33						0.50		0.33			3780	113	Desmonte	18	Acarreo de desmonte	
vie-27-07-12	NOCHE	21134	VOLQUETE 15M3	7.00	0.50	0.33						0.33		0.33			3780	113	Desmonte	18	Acarreo de desmonte	
vie-27-07-12	NOCHE	21204	VOLQUETE 15M3	6.83	0.50	0.33						0.50		0.33			3780	113	Desmonte	19	Acarreo de desmonte	
vie-27-07-12	NOCHE	21177	VOLQUETE 15M3	6.83	0.50	0.33						0.50		0.33			3780	113	Desmonte	18	Acarreo de desmonte	
vie-27-07-12	NOCHE	1174	EXCAVADORA HYUNDAI ROBEX 500	8.00	0.50	0.33						0.33		0.33			3780	113	Desmonte	161	Carguio de desmonte	
vie-27-07-12	NOCHE	21195	VOLQUETE 15M3	6.83	0.50	0.33						0.50		0.33			3780	113	Desmonte	19	Acarreo de desmonte	
vie-27-07-12	NOCHE	21223	VOLQUETE 15M3	6.83	0.50	0.33						0.50		0.33			3780	113	Desmonte	19	Acarreo de desmonte	
vie-27-07-12	NOCHE	21203	VOLQUETE 15M3	6.67	0.50	0.33						0.67		0.33			3780	113	Desmonte	18	Acarreo de desmonte	
vie-27-07-12	NOCHE	21191	VOLQUETE 15M3	6.83	0.50	0.33						0.50		0.33			3780	113	Desmonte	19	Acarreo de desmonte	
vie-27-07-12	NOCHE	21199	VOLQUETE 15M3	6.83	0.50	0.33						0.50		0.33			3780	113	Desmonte	19	Acarreo de desmonte	
vie-27-07-12	NOCHE	21170	VOLQUETE 15M3	6.83	0.50	0.33						0.50		0.33			3780	113	Desmonte	19	Acarreo de desmonte	
vie-27-07-12	NOCHE	21206	VOLQUETE 15M3	6.67	0.50	0.33						0.67		0.33			3780	113	Desmonte	17	Acarreo de desmonte	
vie-27-07-12	NOCHE	21193	VOLQUETE 15M3	5.33	0.50	0.33								0.33			3780	113	Desmonte	13	Acarreo de desmonte	
vie-27-07-12	NOCHE	21198	VOLQUETE 15M3	6.67	0.50	0.33						0.67		0.33			3780	113	Desmonte	18	Acarreo de desmonte	
vie-27-07-12	NOCHE	1184	EXCAVADORA HYUNDAI ROBEX 500	5.50	0.50	0.33							2.50	0.33			3780	113	Desmonte	84	Carguio de desmonte	
vie-27-07-12	NOCHE	21136	VOLQUETE 15M3	4.67	0.50	0.33						2.67		0.33			3780	113	Desmonte	13	Acarreo de desmonte	
vie-27-07-12	NOCHE	21139	VOLQUETE 15M3	4.67	0.50	0.33						2.67		0.33			3780	113	Desmonte	13	Acarreo de desmonte	
vie-27-07-12	NOCHE	21181	VOLQUETE 15M3	5.33	0.50	0.33						2.00		0.33			3780	113	Desmonte	15	Acarreo de desmonte	
vie-27-07-12	NOCHE	21149	VOLQUETE 15M3	5.00	0.50	0.33						2.33		0.33			3780	113	Desmonte	14	Acarreo de desmonte	
vie-27-07-12	NOCHE	21218	VOLQUETE 15M3	4.67	0.50	0.33						2.67		0.33			3780	113	Desmonte	13	Acarreo de desmonte	
vie-27-07-12	NOCHE	1234	TRACTOR DE ORUGAS DBT	5.00								1.33										Empuje de desmonte
vie-27-07-12	NOCHE	21216	VOLQUETE 15M3	5.33	0.50	0.33						2.00		0.33			3780	113	Desmonte	16	Acarreo de desmonte	
vie-27-07-12	NOCHE	1241	TRACTOR DE ORUGAS DBT	6.33	0.50	0.33						1.00		0.33								Empuje de desmonte
lun-30-07-12	DIA	1174	EXCAVADORA HYUNDAI ROBEX 500	8.50	1.00							0.50					3780	113	Desmonte	214	Carguio de desmonte	
lun-30-07-12	DIA	21134	VOLQUETE 15M3	7.67	1.00			0.50				0.50					3780	113	Desmonte	18	Acarreo de desmonte	
lun-30-07-12	DIA	21136	VOLQUETE 15M3	8.67	1.00			0.33						0.33			3780	113	Desmonte	22	Acarreo de desmonte	
lun-30-07-12	DIA	21139	VOLQUETE 15M3	2.33	1.00			5.83				0.50		0.33			3780	113	Desmonte	51	Acarreo de desmonte	
lun-30-07-12	DIA	21149	VOLQUETE 15M3	7.67	1.00			0.50				0.50		0.33			3780	113	Desmonte	18	Acarreo de desmonte	
lun-30-07-12	DIA	21171	VOLQUETE 15M3	3.17	1.00			5.00				0.50		0.33			3780	113	Desmonte	7	Acarreo de desmonte	
lun-30-07-12	DIA	21190	VOLQUETE 15M3	7.67	1.00			0.50				0.50		0.33			3780	113	Desmonte	18	Acarreo de desmonte	
lun-30-07-12	DIA	21193	VOLQUETE 15M3	7.00	1.00			0.50				0.50		0.33			3780	113	Desmonte	16	Acarreo de desmonte	
lun-30-07-12	DIA	21201	VOLQUETE 15M3	8.33	1.00			0.33				0.33					3780	113	Desmonte	20	Acarreo de desmonte	
lun-30-07-12	DIA	21203	VOLQUETE 15M3	7.67	1.00			0.50				0.50		0.33			3780	113	Desmonte	18	Acarreo de desmonte	
lun-30-07-12	DIA	21206	VOLQUETE 15M3	8.33	1.00			0.33				0.33					3780	113	Desmonte	20	Acarreo de desmonte	
lun-30-07-12	DIA	21227	VOLQUETE 15M3	8.67	1.00			0.17				0.17					3780	113	Desmonte	21	Acarreo de desmonte	
lun-30-07-12	DIA	21229	VOLQUETE 15M3	7.33	1.00			0.50				0.50		0.33			3780	113	Desmonte	17	Acarreo de desmonte	
lun-30-07-12	DIA	21230	VOLQUETE 15M3	5.67	1.00			0.50				0.50		2.00	0.33		3780	113	Desmonte	14	Acarreo de desmonte	
lun-30-07-12	DIA	1184	EXCAVADORA HYUNDAI ROBEX 500	7.67													3780	113	Desmonte	65	Carguio de desmonte	
lun-30-07-12	DIA	21138	VOLQUETE 15M3	4.08				5.58						0.33			3780	113	Desmonte	15	Acarreo de desmonte	
lun-30-07-12	DIA	21152	VOLQUETE 15M3	4.08				5.58						0.33			3780	113	Desmonte	15	Acarreo de desmonte	
lun-30-07-12	DIA	21165	VOLQUETE 15M3	2.17				5.67						0.33			3780	113	Desmonte	8	Acarreo de desmonte	
lun-30-07-12	DIA	21195	VOLQUETE 15M3	4.33				5.33						0.33			3780	113	Desmonte	16	Acarreo de desmonte	
lun-30-07-12	DIA	21196	VOLQUETE 15M3	3.00				5.67						0.33			3780	113	Desmonte	11	Acarreo de desmonte	
lun-30-07-12	DIA	1241	TRACTOR DE ORUGAS DBT	2.67										0.33								Empuje de desmonte
lun-30-07-12	DIA	1240	TRACTOR DE ORUGAS DBT	2.50										0.33								Empuje de desmonte
lun-30-07-12	DIA	1185	EXCAVADORA HYUNDAI ROBEX 500	8.33													3780	113	Desmonte	157	Carguio de desmonte	
lun-30-07-12	DIA	21157	VOLQUETE 15M3	7.50	1.00			0.33				1.00		0.17			3780	113	Desmonte	17	Acarreo de desmonte	
lun-30-07-12	DIA	21166	VOLQUETE 15M3	7.83	1.00			0.33				0.83					3780	113	Desmonte	18	Acarreo de desmonte	
lun-30-07-12	DIA	21173	VOLQUETE 15M3	7.83	1.00			0.33				0.83					3780	113	Desmonte	18	Acarreo de desmonte	
lun-30-07-12	DIA	21177	VOLQUETE 15M3	7.83	1.00			0.33				0.83					3780	113	Desmonte	18	Acarreo de desmonte	
lun-30-07-12	DIA	21191	VOLQUETE 15M3	7.50	1.00			0.33				1.00		0.17			3780	113	Desmonte	17	Acarreo de desmonte	
lun-30-07-12	DIA	21194	VOLQUETE 15M3	7.83	1.00			0.33				0.83					3780	113	Desmonte	18	Acarreo de desmonte	
lun-30-07-12	DIA	21198	VOLQUETE 15M3	7.50	1.00			0.33				1.00		0.17			3780	113	Desmonte	17	Acarreo de desmonte	
lun-30-07-12	DIA	21199	VOLQUETE 15M3	7.50	1.00			0.33				1.00		0.17			3780	113	Desmonte	17	Acarreo de desmonte	
lun-30-07-12	DIA	21223	VOLQUETE 15M3	7.50	1.00			0.33				1.00		0.17			3780	113	Desmonte	17	Acarreo de desmonte	
lun-30-07-12	DIA	1234	TRACTOR DE ORUGAS DBT	8.67																		Empuje de desmonte
lun-30-07-12	NOCHE	1185	EXCAVADORA HYUNDAI ROBEX 500	7.83	0.50							0.50		0.17			3780	113	Desmonte	177	Carguio de desmonte	
lun-30-07-12	NOCHE	21152	VOLQUETE 15M3	8.50								0.33		0.17			3780	113	Desmonte	20	Acarreo de desmonte	
lun-30-07-12	NOCHE	21157	VOLQUETE 15M3	7.67	0.67							0.50		0.17			3780	113	Desmonte	17	Acarreo de desmonte	

Fecha	Turno	Codigo	Equipo	Hora efectiva	HORAS DISPONIBLES NO TRABAJADAS					HORAS NO TRABAJADAS					Banco	Poligono	Material	Viajes	Actividad		
					Voladura	Charla	Mal clima	Sin frente	Movilizaci on	Incl. Vias	Eq. No disponible	Flota Incompleta	Falla mecánica	Abast. Combust.						Sin operador	
lun-30-07-12	NOCHE	21170	VOLQUETE 15M3	7.67	0.67						0.50					3780	113	Desmonte	17	Acarreo de desmonte	
lun-30-07-12	NOCHE	21189	VOLQUETE 15M3	7.67	0.67						0.50					3780	113	Desmonte	17	Acarreo de desmonte	
lun-30-07-12	NOCHE	21190	VOLQUETE 15M3	7.67	0.67						0.50					3780	113	Desmonte	17	Acarreo de desmonte	
lun-30-07-12	NOCHE	21193	VOLQUETE 15M3	8.00	0.50						0.50					3780	113	Desmonte	18	Acarreo de desmonte	
lun-30-07-12	NOCHE	21194	VOLQUETE 15M3	7.83	0.67						0.50					3780	113	Desmonte	17	Acarreo de desmonte	
lun-30-07-12	NOCHE	21198	VOLQUETE 15M3	7.83	0.67						0.50					3780	113	Desmonte	17	Acarreo de desmonte	
lun-30-07-12	NOCHE	21218	VOLQUETE 15M3	4.33	0.67						0.50					3780	113	Desmonte	17	Acarreo de desmonte	
lun-30-07-12	NOCHE	21223	VOLQUETE 15M3	3.33							0.50			4.00		3780	113	Desmonte	11	Acarreo de desmonte	
lun-30-07-12	NOCHE	21230	VOLQUETE 15M3	8.00	0.50						0.50			0.17		3780	113	Desmonte	8	Acarreo de desmonte	
lun-30-07-12	NOCHE	1240	TRACTOR DE ORUGAS D8T	7.00							0.50			0.17		3780	113	Desmonte	18	Acarreo de desmonte	
lun-30-07-12	NOCHE	1174	EXCAVADORA HYUNDAI ROBEX 500	7.17	0.50						0.50			0.17		3780	113	Desmonte	11	Acarreo de desmonte	
lun-30-07-12	NOCHE	21136	VOLQUETE 15M3	6.50	0.67						0.50	0.67				3780	113	Desmonte	157	Cargio de desmonte	
lun-30-07-12	NOCHE	21138	VOLQUETE 15M3	6.83	0.67						0.50	1.00				3780	113	Desmonte	14	Acarreo de desmonte	
lun-30-07-12	NOCHE	21166	VOLQUETE 15M3	6.83	0.67						0.50	1.00				3780	113	Desmonte	15	Acarreo de desmonte	
lun-30-07-12	NOCHE	21171	VOLQUETE 15M3	7.33	0.33						0.50	0.67		0.17		3780	113	Desmonte	15	Acarreo de desmonte	
lun-30-07-12	NOCHE	21181	VOLQUETE 15M3	7.33	0.50						0.50	0.67				3780	113	Desmonte	16	Acarreo de desmonte	
lun-30-07-12	NOCHE	21191	VOLQUETE 15M3	7.50	0.33						0.50	0.67				3780	113	Desmonte	16	Acarreo de desmonte	
lun-30-07-12	NOCHE	21195	VOLQUETE 15M3	3.83	0.67						0.50	1.00				3780	113	Desmonte	17	Acarreo de desmonte	
lun-30-07-12	NOCHE	21196	VOLQUETE 15M3	7.33	0.50						0.50	0.67				3780	113	Desmonte	9	Acarreo de desmonte	
lun-30-07-12	NOCHE	21203	VOLQUETE 15M3	6.83	0.50						0.50	1.00				3780	113	Desmonte	16	Acarreo de desmonte	
lun-30-07-12	NOCHE	21206	VOLQUETE 15M3	3.17							0.50			0.17		3780	113	Desmonte	15	Acarreo de desmonte	
lun-30-07-12	NOCHE	21227	VOLQUETE 15M3	7.50	0.33						0.50	0.67				3780	113	Desmonte	7	Acarreo de desmonte	
lun-30-07-12	NOCHE	1241	TRACTOR DE ORUGAS D8T	7.00							0.50			0.17		3780	113	Desmonte	17	Acarreo de desmonte	
mar-31-07-12	DIA	1185	EXCAVADORA HYUNDAI ROBEX 500	9.00							0.83			0.17		3780	113	Desmonte	Empuje de desmonte	226	Cargio de desmonte
mar-31-07-12	DIA	21134	VOLQUETE 15M3	6.50							0.83	0.67				3780	113	Desmonte	19	Acarreo de desmonte	
mar-31-07-12	DIA	21136	VOLQUETE 15M3	9.00							0.83	0.17				3780	113	Desmonte	19	Acarreo de desmonte	
mar-31-07-12	DIA	21138	VOLQUETE 15M3	8.00							1.00	1.00				3780	113	Desmonte	18	Acarreo de desmonte	
mar-31-07-12	DIA	21131	VOLQUETE 15M3	8.00							1.00	1.00				3780	113	Desmonte	18	Acarreo de desmonte	
mar-31-07-12	DIA	21157	VOLQUETE 15M3	8.67							0.83	0.50				3780	113	Desmonte	20	Acarreo de desmonte	
mar-31-07-12	DIA	21171	VOLQUETE 15M3	8.83							0.67	0.50				3780	113	Desmonte	21	Acarreo de desmonte	
mar-31-07-12	DIA	21190	VOLQUETE 15M3	9.00							0.67	0.33				3780	113	Desmonte	22	Acarreo de desmonte	
mar-31-07-12	DIA	21194	VOLQUETE 15M3	7.50							1.50	1.00				3780	113	Desmonte	17	Acarreo de desmonte	
mar-31-07-12	DIA	21198	VOLQUETE 15M3	8.00							1.00	0.17				3780	113	Desmonte	18	Acarreo de desmonte	
mar-31-07-12	DIA	21203	VOLQUETE 15M3	7.50							1.50	1.00				3780	113	Desmonte	17	Acarreo de desmonte	
mar-31-07-12	DIA	21206	VOLQUETE 15M3	8.00							0.83	0.67				3780	113	Desmonte	19	Acarreo de desmonte	
mar-31-07-12	DIA	21223	VOLQUETE 15M3	8.00							1.00	1.00				3780	113	Desmonte	18	Acarreo de desmonte	
mar-31-07-12	DIA	1174	EXCAVADORA HYUNDAI ROBEX 500	8.00										2.00		3780	113	Desmonte	160	Cargio de desmonte	
mar-31-07-12	DIA	21152	VOLQUETE 15M3	6.00							0.50		3.50			3780	113	Desmonte	15	Acarreo de desmonte	
mar-31-07-12	DIA	21165	VOLQUETE 15M3	6.50							0.17		3.33			3780	113	Desmonte	16	Acarreo de desmonte	
mar-31-07-12	DIA	21170	VOLQUETE 15M3	4.50							0.50		4.00	1.00		3780	113	Desmonte	11	Acarreo de desmonte	
mar-31-07-12	DIA	21173	VOLQUETE 15M3	6.00							0.50		3.50			3780	113	Desmonte	15	Acarreo de desmonte	
mar-31-07-12	DIA	21177	VOLQUETE 15M3	6.00							0.50		3.50			3780	113	Desmonte	15	Acarreo de desmonte	
mar-31-07-12	DIA	21181	VOLQUETE 15M3	4.50							0.50		3.50	1.50		3780	113	Desmonte	9	Acarreo de desmonte	
mar-31-07-12	DIA	21189	VOLQUETE 15M3	6.50							0.17		3.33			3780	113	Desmonte	16	Acarreo de desmonte	
mar-31-07-12	DIA	21143	VOLQUETE 15M3	6.50							0.17		3.33			3780	113	Desmonte	16	Acarreo de desmonte	
mar-31-07-12	DIA	21199	VOLQUETE 15M3	6.50							0.17		3.33			3780	113	Desmonte	16	Acarreo de desmonte	
mar-31-07-12	DIA	21227	VOLQUETE 15M3	6.00							0.50		3.50			3780	113	Desmonte	15	Acarreo de desmonte	
mar-31-07-12	DIA	21230	VOLQUETE 15M3	6.50							0.17		3.33			3780	113	Desmonte	16	Acarreo de desmonte	
mar-31-07-12	DIA	1241	TRACTOR DE ORUGAS D8T	3.33										0.17				Desmonte	Empuje de desmonte		Empuje de desmonte
mar-31-07-12	DIA	1240	TRACTOR DE ORUGAS D8T	3.50										0.17				Desmonte	Empuje de desmonte		Empuje de desmonte
mar-31-07-12	DIA	1234	TRACTOR DE ORUGAS D8T	4.00										0.17				Desmonte	Empuje de desmonte		Empuje de desmonte
mié-01-08-12	DIA	1173	EXCAVADORA HYUNDAI ROBEX 500	1.67												3780	113	Desmonte	83	Cargio de desmonte	
mié-01-08-12	DIA	21134	VOLQUETE 15M3	1.83												3780	113	Desmonte	4	Acarreo de desmonte	
mié-01-08-12	DIA	21139	VOLQUETE 15M3	2.17												3780	113	Desmonte	5	Acarreo de desmonte	
mié-01-08-12	DIA	21157	VOLQUETE 15M3	1.83												3780	113	Desmonte	4	Acarreo de desmonte	
mié-01-08-12	DIA	21166	VOLQUETE 15M3	1.83												3780	113	Desmonte	4	Acarreo de desmonte	
mié-01-08-12	DIA	21171	VOLQUETE 15M3	2.17												3780	113	Desmonte	5	Acarreo de desmonte	
mié-01-08-12	DIA	21181	VOLQUETE 15M3	2.17												3780	113	Desmonte	5	Acarreo de desmonte	
mié-01-08-12	DIA	21190	VOLQUETE 15M3	1.83												3780	113	Desmonte	4	Acarreo de desmonte	
mié-01-08-12	DIA	21191	VOLQUETE 15M3	2.17												3780	113	Desmonte	5	Acarreo de desmonte	
mié-01-08-12	DIA	21201	VOLQUETE 15M3	1.83												3780	113	Desmonte	4	Acarreo de desmonte	
mié-01-08-12	DIA	21203	VOLQUETE 15M3	1.83												3780	113	Desmonte	4	Acarreo de desmonte	
mié-01-08-12	DIA	21204	VOLQUETE 15M3	2.17												3780	113	Desmonte	5	Acarreo de desmonte	
mié-01-08-12	DIA	21214	VOLQUETE 15M3	2.17												3780	113	Desmonte	5	Acarreo de desmonte	
mié-01-08-12	DIA	21218	VOLQUETE 15M3	1.83												3780	113	Desmonte	4	Acarreo de desmonte	
mié-01-08-12	DIA	21230	VOLQUETE 15M3	2.17												3780	113	Desmonte	5	Acarreo de desmonte	
mié-01-08-12	DIA	1241	TRACTOR DE ORUGAS D8T	2.00										0.17				Desmonte	Empuje de desmonte		Empuje de desmonte
mié-01-08-12	DIA	1184	EXCAVADORA HYUNDAI ROBEX 500	1.33										0.17		3780	114	Desmonte	21	Cargio de desmonte	
mié-01-08-12	DIA	21138	VOLQUETE 15M3	2.00												3780	114	Desmonte	4	Acarreo de desmonte	

Fecha	Turno	Codigo	Equipo	Hora efectiva	HORAS DISPONIBLES NO TRABAJADAS					HORAS NO TRABAJADAS					Banco	Poligono	Material	Viajes	Actividad	
					Voladura	Charla	Mal clima	Sin frenie	Movilizaci on	Int. Vias	Eq. No disponible	Flota incompleta	Falla mecánica	Abast. Combust.						Sin operador
mié-01-08-12	DIA	21152	VOLQUETE 15M3	1.50				8.33											3	Acarreo de desmonte
mié-01-08-12	DIA	21160	VOLQUETE 15M3	2.00				7.33											4	Acarreo de desmonte
mié-01-08-12	DIA	21165	VOLQUETE 15M3	2.00				8.00											4	Acarreo de desmonte
mié-01-08-12	DIA	21189	VOLQUETE 15M3	1.50				7.17											3	Acarreo de desmonte
mié-01-08-12	DIA	21198	VOLQUETE 15M3	1.50				7.83											3	Acarreo de desmonte
mié-01-08-12	DIA	1240	TRACTOR DE ORUGAS D8T	1.83				8.17											3	Acarreo de desmonte
vie-03-08-12	NOCHE	1174	EXCAVADORA HYUNDAI ROBEX 500	7.67				0.17				0.50	0.50						115	Carguio de desmonte
vie-03-08-12	NOCHE	21160	VOLQUETE 15M3	7.50				0.50				0.50	0.50						20	Acarreo de desmonte
vie-03-08-12	NOCHE	21171	VOLQUETE 15M3	7.83				0.17				0.50	0.50						21	Acarreo de desmonte
vie-03-08-12	NOCHE	21203	VOLQUETE 15M3	7.00				0.33				0.50	0.50						18	Acarreo de desmonte
vie-03-08-12	NOCHE	21204	VOLQUETE 15M3	7.67				0.17				0.50	0.50						21	Acarreo de desmonte
vie-03-08-12	NOCHE	21207	VOLQUETE 15M3	7.67				0.17				0.50	0.50						21	Acarreo de desmonte
vie-03-08-12	NOCHE	21214	VOLQUETE 15M3	5.17				0.33				0.50	0.50						21	Acarreo de desmonte
vie-03-08-12	NOCHE	1234	TRACTOR DE ORUGAS D8T	6.00				1.33				0.50	0.50	3.00					14	Acarreo de desmonte
sáb-04-08-12	DIA	1174	EXCAVADORA HYUNDAI ROBEX 500	5.50	1.00							0.50								Empuje de desmonte
sáb-04-08-12	DIA	21136	VOLQUETE 15M3	6.17	1.00			0.33				0.33							103	Carguio de desmonte
sáb-04-08-12	DIA	21189	VOLQUETE 15M3	3.17	1.00			0.50				0.50							17	Acarreo de desmonte
sáb-04-08-12	DIA	21190	VOLQUETE 15M3	6.50	1.00			0.33				0.17							8	Acarreo de desmonte
sáb-04-08-12	DIA	21191	VOLQUETE 15M3	4.33	1.00			0.50				0.50							16	Acarreo de desmonte
sáb-04-08-12	DIA	21193	VOLQUETE 15M3	5.83	1.00			0.50				0.50							12	Acarreo de desmonte
sáb-04-08-12	DIA	21195	VOLQUETE 15M3	6.50	1.00			0.50				0.50							16	Acarreo de desmonte
sáb-04-08-12	DIA	21199	VOLQUETE 15M3	5.83	1.00			0.33				0.17							18	Acarreo de desmonte
sáb-04-08-12	DIA	21198	VOLQUETE 15M3	5.83	1.00							0.17							16	Acarreo de desmonte
sáb-04-08-12	DIA	1152	EXCAVADORA HYUNDAI ROBEX 500	6.50	1.00			0.33											60	Carguio de desmonte
sáb-04-08-12	DIA	21204	VOLQUETE 15M3	4.17	1.00			0.50											10	Acarreo de desmonte
sáb-04-08-12	DIA	21208	VOLQUETE 15M3	6.17	1.00			0.33				0.33							16	Acarreo de desmonte
sáb-04-08-12	DIA	21214	VOLQUETE 15M3	2.17	1.00			0.50				0.50							6	Acarreo de desmonte
sáb-04-08-12	DIA	21218	VOLQUETE 15M3	6.50	1.00			0.33				0.17							18	Acarreo de desmonte
sáb-04-08-12	DIA	21227	VOLQUETE 15M3	4.17	1.00			0.50				0.50							10	Acarreo de desmonte
sáb-04-08-12	DIA	1234	TRACTOR DE ORUGAS D8T	4.17	1.00														10	Acarreo de desmonte
lun-06-08-12	NOCHE	1174	EXCAVADORA HYUNDAI ROBEX 500	4.00																Empuje de desmonte
lun-06-08-12	NOCHE	21134	VOLQUETE 15M3	4.33						0.33		0.33							57	Carguio de desmonte
lun-06-08-12	NOCHE	21152	VOLQUETE 15M3	3.50						0.33		0.33							7	Acarreo de desmonte
lun-06-08-12	NOCHE	21165	VOLQUETE 15M3	4.33						0.33		0.33							6	Acarreo de desmonte
lun-06-08-12	NOCHE	21187	VOLQUETE 15M3	5.17															7	Acarreo de desmonte
lun-06-08-12	NOCHE	21193	VOLQUETE 15M3	4.33						0.33		0.33							9	Acarreo de desmonte
lun-06-08-12	NOCHE	21193	VOLQUETE 15M3	4.33						0.33		0.33							7	Acarreo de desmonte
lun-06-08-12	NOCHE	21198	VOLQUETE 15M3	4.33						0.33		0.33							7	Acarreo de desmonte
lun-06-08-12	NOCHE	21218	VOLQUETE 15M3	4.33						0.33		0.33							7	Acarreo de desmonte
lun-06-08-12	NOCHE	21227	VOLQUETE 15M3	4.33						0.33		0.33							7	Acarreo de desmonte
lun-06-08-12	NOCHE	1184	EXCAVADORA HYUNDAI ROBEX 500	6.17						2.83									73	Carguio de desmonte
lun-06-08-12	NOCHE	21166	VOLQUETE 15M3	6.50						0.50		0.33							10	Acarreo de desmonte
lun-06-08-12	NOCHE	21170	VOLQUETE 15M3	6.50						2.17		0.33							10	Acarreo de desmonte
lun-06-08-12	NOCHE	21175	VOLQUETE 15M3	6.00						2.50		0.33							9	Acarreo de desmonte
lun-06-08-12	NOCHE	21201	VOLQUETE 15M3	6.00						1.17		0.33							9	Acarreo de desmonte
lun-06-08-12	NOCHE	21203	VOLQUETE 15M3	4.17						2.67		0.67							7	Acarreo de desmonte
lun-06-08-12	NOCHE	21207	VOLQUETE 15M3	6.67						0.33		0.33							11	Acarreo de desmonte
lun-06-08-12	NOCHE	21223	VOLQUETE 15M3	6.50						0.50		0.33							10	Acarreo de desmonte
lun-06-08-12	NOCHE	21194	VOLQUETE 15M3	4.17						3.00		0.33							7	Acarreo de desmonte
lun-06-08-12	NOCHE	1240	TRACTOR DE ORUGAS D8T	4.00				4.67												Empuje de desmonte
mar-07-08-12	DIA	1175	EXCAVADORA HYUNDAI ROBEX 500	8.17				1.00				0.50							145	Carguio de desmonte
mar-07-08-12	DIA	21139	VOLQUETE 15M3	7.50	0.50			1.50				0.50							12	Acarreo de desmonte
mar-07-08-12	DIA	21165	VOLQUETE 15M3	8.00	0.17			1.33				0.50							13	Acarreo de desmonte
mar-07-08-12	DIA	21166	VOLQUETE 15M3	7.50	0.67			1.33				0.50							12	Acarreo de desmonte
mar-07-08-12	DIA	21171	VOLQUETE 15M3	7.00	0.50			1.50				0.50							11	Acarreo de desmonte
mar-07-08-12	DIA	21181	VOLQUETE 15M3	7.00	0.50			1.33				0.50							11	Acarreo de desmonte
mar-07-08-12	DIA	21191	VOLQUETE 15M3	9.17	0.33			0.17				0.33							16	Acarreo de desmonte
mar-07-08-12	DIA	21194	VOLQUETE 15M3	8.00	0.33			1.17				0.50							13	Acarreo de desmonte
mar-07-08-12	DIA	21195	VOLQUETE 15M3	8.00	0.17			1.17				0.50							13	Acarreo de desmonte
mar-07-08-12	DIA	21196	VOLQUETE 15M3	8.00	0.17			1.33				0.50							13	Acarreo de desmonte
mar-07-08-12	DIA	21199	VOLQUETE 15M3	8.00	0.17			1.33				0.50							13	Acarreo de desmonte
mar-07-08-12	DIA	21201	VOLQUETE 15M3	7.50	0.67			1.33				0.50							12	Acarreo de desmonte
mar-07-08-12	DIA	21204	VOLQUETE 15M3	3.33	0.17			0.17				0.50							6	Acarreo de desmonte
mar-07-08-12	DIA	1184	EXCAVADORA HYUNDAI ROBEX 500	4.00								0.50							89	Carguio de desmonte
mar-07-08-12	DIA	21134	VOLQUETE 15M3	3.83								0.50							7	Acarreo de desmonte
mar-07-08-12	DIA	21158	VOLQUETE 15M3	2.87	0.33			0.33				0.60							4	Acarreo de desmonte
mar-07-08-12	DIA	21160	VOLQUETE 15M3	3.83				0.17				0.50							7	Acarreo de desmonte
mar-07-08-12	DIA	21170	VOLQUETE 15M3	3.50				0.50				0.50							5	Acarreo de desmonte
mar-07-08-12	DIA	21189	VOLQUETE 15M3	3.83				0.17				0.50							7	Acarreo de desmonte
mar-07-08-12	DIA	21193	VOLQUETE 15M3	3.67	0.17			0.17				0.50							6	Acarreo de desmonte
mar-07-08-12	DIA	21197	VOLQUETE 15M3	3.67	0.33							0.50							6	Acarreo de desmonte

Fecha	Turno	Codigo	Equipo	Hora efectiva	HORAS DISPONIBLES NO TRABAJADAS					HORAS NO TRABAJADAS					Banco	Poligono	Material	Viajes	Actividad	
					Voladura	Charla	Mai cima	Sin frente	Movilizaci on	Int. Vias	Eq. No disponible	Flota Incompleta	Falla mecánica	Abast. Combust.						Sin operador
mar-07-08-12	DIA	21203	VOLQUETE 15M3	3.67				0.17			0.50				0.17	3770	101	Desmonte	6	Acarreo de desmonte
mar-07-08-12	DIA	21218	VOLQUETE 15M3	3.67				0.17			0.50				0.17	3770	101	Desmonte	6	Acarreo de desmonte
mar-07-08-12	DIA	21223	VOLQUETE 15M3	3.83							0.50				0.17	3770	101	Desmonte	7	Acarreo de desmonte
mar-07-08-12	DIA	21227	VOLQUETE 15M3	3.83				0.17			0.50					3770	101	Desmonte	7	Acarreo de desmonte
mar-07-08-12	DIA	21229	VOLQUETE 15M3	3.83				0.17			0.50					3770	101	Desmonte	7	Acarreo de desmonte
mar-07-08-12	DIA	21230	VOLQUETE 15M3	3.83				0.17			0.50					3770	101	Desmonte	7	Acarreo de desmonte
mar-07-08-12	DIA	21178	VOLQUETE 15M3	3.83				0.17			0.50					3770	101	Desmonte	7	Acarreo de desmonte
mar-07-08-12	DIA	1174	EXCAVADORA HYUNDAI ROBEX 500	9.17							0.50	0.17		0.17		3770	101	Desmonte	142	Carguio de desmonte
mar-07-08-12	DIA	21136	VOLQUETE 15M3	8.50	0.67			0.33			0.50					3770	101	Desmonte	14	Acarreo de desmonte
mar-07-08-12	DIA	21152	VOLQUETE 15M3	9.17	0.17			0.17			0.50					3770	101	Desmonte	16	Acarreo de desmonte
mar-07-08-12	DIA	21175	VOLQUETE 15M3	3.17	0.17			0.17			0.50					3770	101	Desmonte	6	Acarreo de desmonte
mar-07-08-12	DIA	21177	VOLQUETE 15M3	9.17	0.17			0.17			0.50					3770	101	Desmonte	16	Acarreo de desmonte
mar-07-08-12	DIA	21186	VOLQUETE 15M3	8.83	0.33			0.33			0.50					3770	101	Desmonte	15	Acarreo de desmonte
mar-07-08-12	DIA	21187	VOLQUETE 15M3	8.83	0.33			0.33			0.50					3770	101	Desmonte	15	Acarreo de desmonte
mar-07-08-12	DIA	21190	VOLQUETE 15M3	8.83	0.50			0.17			0.50					3770	101	Desmonte	15	Acarreo de desmonte
mar-07-08-12	DIA	21198	VOLQUETE 15M3	8.33	0.67			0.50			0.50					3770	101	Desmonte	13	Acarreo de desmonte
mar-07-08-12	DIA	21206	VOLQUETE 15M3	3.17	0.33			0.17			0.50		5.83			3770	101	Desmonte	6	Acarreo de desmonte
mar-07-08-12	DIA	21207	VOLQUETE 15M3	9.17	0.17			0.17			0.50					3770	101	Desmonte	18	Acarreo de desmonte
mar-07-08-12	DIA	21216	VOLQUETE 15M3	5.33	0.50			0.17			0.50		3.50			3770	101	Desmonte	10	Acarreo de desmonte
mar-07-08-12	DIA	1234	TRACTOR DE ORUGAS D8T	6.00				3.33			0.50			0.17				Desmonte		Empuje de desmonte
mar-07-08-12	DIA	1240	TRACTOR DE ORUGAS D8T	5.00				4.33			0.50			0.17				Desmonte		Empuje de desmonte
mié-08-08-12	DIA	1175	EXCAVADORA HYUNDAI ROBEX 500	4.17				1.50			0.50	0.33				3770	101	Desmonte	120	Carguio de desmonte
mié-08-08-12	DIA	21136	VOLQUETE 15M3	4.50				1.00			0.50	0.17		0.33		3770	101	Desmonte	8	Acarreo de desmonte
mié-08-08-12	DIA	21152	VOLQUETE 15M3	5.00				0.83			0.50	0.17				3770	101	Desmonte	9	Acarreo de desmonte
mié-08-08-12	DIA	21180	VOLQUETE 15M3	3.67	0.67			0.67			0.50		1.67			3770	101	Desmonte	5	Acarreo de desmonte
mié-08-08-12	DIA	21171	VOLQUETE 15M3	4.50				1.17			0.33					3770	101	Desmonte	8	Acarreo de desmonte
mié-08-08-12	DIA	21175	VOLQUETE 15M3	5.00				0.83			0.17					3770	101	Desmonte	9	Acarreo de desmonte
mié-08-08-12	DIA	21178	VOLQUETE 15M3	5.00				1.00			0.50					3770	101	Desmonte	9	Acarreo de desmonte
mié-08-08-12	DIA	21187	VOLQUETE 15M3	4.50				1.50			0.50		4.00			3770	101	Desmonte	8	Acarreo de desmonte
mié-08-08-12	DIA	21189	VOLQUETE 15M3	5.00				1.00			0.50					3770	101	Desmonte	9	Acarreo de desmonte
mié-08-08-12	DIA	21190	VOLQUETE 15M3	4.17				1.83			0.50					3770	101	Desmonte	7	Acarreo de desmonte
mié-08-08-12	DIA	21191	VOLQUETE 15M3	4.17				1.67			0.50			0.17		3770	101	Desmonte	7	Acarreo de desmonte
mié-08-08-12	DIA	21193	VOLQUETE 15M3	4.50				1.17			0.33					3770	101	Desmonte	8	Acarreo de desmonte
mié-08-08-12	DIA	21194	VOLQUETE 15M3	4.50				1.33			0.17					3770	101	Desmonte	8	Acarreo de desmonte
mié-08-08-12	DIA	21195	VOLQUETE 15M3	4.50				1.33			0.50			0.17		3770	101	Desmonte	8	Acarreo de desmonte
mié-08-08-12	DIA	21196	VOLQUETE 15M3	4.50				1.50			0.50					3770	101	Desmonte	8	Acarreo de desmonte
mié-08-08-12	DIA	21197	VOLQUETE 15M3	5.00				0.83			0.50			0.17		3770	101	Desmonte	9	Acarreo de desmonte
mié-08-08-12	DIA	1175	EXCAVADORA HYUNDAI ROBEX 500	3.50				0.50			0.50					3770	108	Desmonte	96	Carguio de desmonte
mié-08-08-12	DIA	21136	VOLQUETE 15M3	3.33				0.17			0.50					3770	108	Desmonte	6	Acarreo de desmonte
mié-08-08-12	DIA	21152	VOLQUETE 15M3	3.33				0.17			0.50					3770	108	Desmonte	7	Acarreo de desmonte
mié-08-08-12	DIA	21180	VOLQUETE 15M3	3.33				0.17			0.50					3770	108	Desmonte	7	Acarreo de desmonte
mié-08-08-12	DIA	21171	VOLQUETE 15M3	3.33				0.17			0.50					3770	108	Desmonte	7	Acarreo de desmonte
mié-08-08-12	DIA	21175	VOLQUETE 15M3	3.33				0.17			0.50					3770	108	Desmonte	6	Acarreo de desmonte
mié-08-08-12	DIA	21178	VOLQUETE 15M3	3.33				0.17			0.50					3770	108	Desmonte	7	Acarreo de desmonte
mié-08-08-12	DIA	21189	VOLQUETE 15M3	2.33				0.17			0.50		1.00			3770	108	Desmonte	5	Acarreo de desmonte
mié-08-08-12	DIA	21190	VOLQUETE 15M3	3.33				0.17			0.50					3770	108	Desmonte	7	Acarreo de desmonte
mié-08-08-12	DIA	21191	VOLQUETE 15M3	3.33				0.17			0.50					3770	108	Desmonte	7	Acarreo de desmonte
mié-08-08-12	DIA	21193	VOLQUETE 15M3	3.33				0.17			0.50					3770	108	Desmonte	7	Acarreo de desmonte
mié-08-08-12	DIA	21194	VOLQUETE 15M3	3.33				0.17			0.50					3770	108	Desmonte	7	Acarreo de desmonte
mié-08-08-12	DIA	21195	VOLQUETE 15M3	3.33				0.17			0.50					3770	108	Desmonte	6	Acarreo de desmonte
mié-08-08-12	DIA	21196	VOLQUETE 15M3	3.33				0.17			0.50					3770	108	Desmonte	6	Acarreo de desmonte
mié-08-08-12	DIA	21197	VOLQUETE 15M3	3.33				0.17			0.50					3770	108	Desmonte	6	Acarreo de desmonte
mié-08-08-12	DIA	21199	VOLQUETE 15M3	2.67				0.83			0.50					3770	108	Desmonte	5	Acarreo de desmonte
mié-08-08-12	DIA	1184	EXCAVADORA HYUNDAI ROBEX 500	4.17				1.50			0.50	0.17		0.17		3770	101	Desmonte	87	Carguio de desmonte
mié-08-08-12	DIA	21198	VOLQUETE 15M3	4.50				1.00			0.33			0.17		3770	101	Desmonte	8	Acarreo de desmonte
mié-08-08-12	DIA	21201	VOLQUETE 15M3	4.17				1.50			0.17			0.17		3770	101	Desmonte	7	Acarreo de desmonte
mié-08-08-12	DIA	21203	VOLQUETE 15M3	4.50				1.33			0.17					3770	101	Desmonte	8	Acarreo de desmonte
mié-08-08-12	DIA	21204	VOLQUETE 15M3	4.50				1.33			0.17					3770	101	Desmonte	8	Acarreo de desmonte
mié-08-08-12	DIA	21206	VOLQUETE 15M3	4.50				1.17			0.33					3770	101	Desmonte	8	Acarreo de desmonte
mié-08-08-12	DIA	21207	VOLQUETE 15M3	5.00				0.67			0.17			0.17		3770	101	Desmonte	9	Acarreo de desmonte
mié-08-08-12	DIA	21218	VOLQUETE 15M3	4.17				1.33			0.33			0.17		3770	101	Desmonte	7	Acarreo de desmonte
mié-08-08-12	DIA	21223	VOLQUETE 15M3	4.50				1.50			0.50					3770	101	Desmonte	8	Acarreo de desmonte
mié-08-08-12	DIA	21227	VOLQUETE 15M3	4.50				1.17			0.33					3770	101	Desmonte	8	Acarreo de desmonte
mié-08-08-12	DIA	21229	VOLQUETE 15M3	4.50				1.33			0.17					3770	101	Desmonte	8	Acarreo de desmonte
mié-08-08-12	DIA	21230	VOLQUETE 15M3	4.50				1.33			0.17					3770	101	Desmonte	8	Acarreo de desmonte
mié-08-08-12	DIA	1184	EXCAVADORA HYUNDAI ROBEX 500	3.50				0.50			0.50					3770	108	Desmonte	73	Carguio de desmonte
mié-08-08-12	DIA	21198	VOLQUETE 15M3	3.33				0.17			0.50					3770	108	Desmonte	7	Acarreo de desmonte
mié-08-08-12	DIA	21201	VOLQUETE 15M3	3.33				0.17			0.50					3770	108	Desmonte	6	Acarreo de desmonte
mié-08-08-12	DIA	21203	VOLQUETE 15M3	3.33				0.67			0.50					3770	108	Desmonte	6	Acarreo de desmonte

Fecha	Turno	Codigo	Equipo	Hora efectiva	HORAS DISPONIBLES NO TRABAJADAS					HORAS NO TRABAJADAS					Banco	Poligono	Material	Viajes	Actividad	
					Voladura	Charla	Mal clima	Sin frente	Movilizaci on	Int. Vias	Eq. No disponible	Flota incompleta	Falla mecánica	Abast. Combust.						Sin operador
mié-08-08-12	DIA	21204	VOLQUETE 15M3	3.33				0.17				0.50				3770	108	Desmonte	7	Acarreo de desmonte
mié-08-08-12	DIA	21206	VOLQUETE 15M3	3.33				0.17				0.50				3770	108	Desmonte	6	Acarreo de desmonte
mié-08-08-12	DIA	21207	VOLQUETE 15M3	3.33				0.17				0.50				3770	108	Desmonte	6	Acarreo de desmonte
mié-08-08-12	DIA	21218	VOLQUETE 15M3	3.33				0.17				0.50				3770	108	Desmonte	7	Acarreo de desmonte
mié-08-08-12	DIA	21223	VOLQUETE 15M3	3.33				0.17				0.50				3770	108	Desmonte	7	Acarreo de desmonte
mié-08-08-12	DIA	21127	VOLQUETE 15M3	3.33				0.17				0.50				3770	108	Desmonte	7	Acarreo de desmonte
mié-08-08-12	DIA	21129	VOLQUETE 15M3	3.33				0.17				0.50				3770	108	Desmonte	7	Acarreo de desmonte
mié-08-08-12	DIA	21230	VOLQUETE 15M3	3.33				0.17				0.50				3770	108	Desmonte	7	Acarreo de desmonte
mié-08-08-12	DIA	1234	TRACTOR DE ORUGAS D8T	6.00				3.33				0.50						Desmonte		Empuje de desmonte
mié-08-08-12	DIA	1240	TRACTOR DE ORUGAS D8T	3.00				3.83										Desmonte		Empuje de desmonte
mié-08-08-12	NOCHE	1175	EXCAVADORA HYUNDAI ROBEX 500	6.17	1.00			1.00					0.67			3770	108	Desmonte	174	Carguo de desmonte
mié-08-08-12	NOCHE	21134	VOLQUETE 15M3	6.33	1.00			1.17				0.50				3770	108	Desmonte	12	Acarreo de desmonte
mié-08-08-12	NOCHE	21138	VOLQUETE 15M3	5.83	1.00			1.50				0.50		0.17		3770	108	Desmonte	11	Acarreo de desmonte
mié-08-08-12	NOCHE	21139	VOLQUETE 15M3	6.33	1.00			1.17				0.50				3770	108	Desmonte	12	Acarreo de desmonte
mié-08-08-12	NOCHE	21152	VOLQUETE 15M3	6.33	1.00			1.17				0.50				3770	108	Desmonte	12	Acarreo de desmonte
mié-08-08-12	NOCHE	21160	VOLQUETE 15M3	6.33	1.00			1.17				0.50				3770	108	Desmonte	12	Acarreo de desmonte
mié-08-08-12	NOCHE	21166	VOLQUETE 15M3	6.33	1.00			1.17				0.50				3770	108	Desmonte	12	Acarreo de desmonte
mié-08-08-12	NOCHE	21171	VOLQUETE 15M3	5.83	1.00			1.50				0.50		0.17		3770	108	Desmonte	11	Acarreo de desmonte
mié-08-08-12	NOCHE	21177	VOLQUETE 15M3	6.33	1.00			1.17				0.50				3770	108	Desmonte	12	Acarreo de desmonte
mié-08-08-12	NOCHE	21178	VOLQUETE 15M3	6.83	1.00			1.17				0.50				3770	108	Desmonte	13	Acarreo de desmonte
mié-08-08-12	NOCHE	21181	VOLQUETE 15M3	4.83	1.00			1.50				0.50		0.17		3770	108	Desmonte	9	Acarreo de desmonte
mié-08-08-12	NOCHE	21187	VOLQUETE 15M3	6.33	1.00			1.17				0.50				3770	108	Desmonte	12	Acarreo de desmonte
mié-08-08-12	NOCHE	21189	VOLQUETE 15M3	6.33	1.00			1.17				0.50				3770	108	Desmonte	12	Acarreo de desmonte
mié-08-08-12	NOCHE	21190	VOLQUETE 15M3	5.83	1.00			1.50				0.50		0.17		3770	108	Desmonte	11	Acarreo de desmonte
mié-08-08-12	NOCHE	21191	VOLQUETE 15M3	6.33	1.00			1.17				0.50				3770	108	Desmonte	12	Acarreo de desmonte
mié-08-08-12	NOCHE	21193	VOLQUETE 15M3	5.83	1.00			1.50				0.50		0.17		3770	108	Desmonte	11	Acarreo de desmonte
mié-08-08-12	NOCHE	1184	EXCAVADORA HYUNDAI ROBEX 500	6.00	1.00			1.00				0.50		0.17		3770	108	Desmonte	142	Carguo de desmonte
mié-08-08-12	NOCHE	21194	VOLQUETE 15M3	5.33	1.00			1.50				0.50		0.17		3770	108	Desmonte	10	Acarreo de desmonte
mié-08-08-12	NOCHE	21195	VOLQUETE 15M3	6.83	1.00			1.17				0.50				3770	108	Desmonte	13	Acarreo de desmonte
mié-08-08-12	NOCHE	21198	VOLQUETE 15M3	5.83	1.00			1.50				0.50		0.17		3770	108	Desmonte	11	Acarreo de desmonte
mié-08-08-12	NOCHE	21199	VOLQUETE 15M3	5.83	1.00			1.50				0.50		0.17		3770	108	Desmonte	11	Acarreo de desmonte
mié-08-08-12	NOCHE	21201	VOLQUETE 15M3	6.83	1.00			1.17				0.50				3770	108	Desmonte	13	Acarreo de desmonte
mié-08-08-12	NOCHE	21203	VOLQUETE 15M3	6.33	1.00			1.17				0.50				3770	108	Desmonte	12	Acarreo de desmonte
mié-08-08-12	NOCHE	21204	VOLQUETE 15M3	6.33	1.00			1.17				0.50				3770	108	Desmonte	12	Acarreo de desmonte
mié-08-08-12	NOCHE	21206	VOLQUETE 15M3	5.83	1.00			1.50				0.50		0.17		3770	108	Desmonte	11	Acarreo de desmonte
mié-08-08-12	NOCHE	21218	VOLQUETE 15M3	6.83	1.00			1.17				0.50				3770	108	Desmonte	13	Acarreo de desmonte
mié-08-08-12	NOCHE	21223	VOLQUETE 15M3	6.83	1.00			1.17				0.50				3770	108	Desmonte	13	Acarreo de desmonte
mié-08-08-12	NOCHE	21227	VOLQUETE 15M3	5.83	1.00			1.00				0.50		0.17		3770	108	Desmonte	11	Acarreo de desmonte
mié-08-08-12	NOCHE	21229	VOLQUETE 15M3	6.33	1.00			1.00				0.17		0.50		3770	108	Desmonte	12	Acarreo de desmonte
mié-08-08-12	NOCHE	1234	TRACTOR DE ORUGAS D8T	4.67	1.00			2.17						0.17				Desmonte		Empuje de desmonte
mié-08-08-12	NOCHE	1240	TRACTOR DE ORUGAS D8T	4.83				3.50					0.50					Desmonte		Empuje de desmonte

Tabla a.17. Resumen de los partes de controlador - Carachugo

Fecha	Turno	Código	Equipo	Hora efectiva	horas disponibles no trabajadas					Horas no trabajadas					Banco	Poligono	Material	Viajes	Actividad	
					Voladura	Charla	Mal-clima	Sin trenle	Movilizacion	Int. Vias	Eq. No disponible	Flota Incompleta	Falla mecánica	Abast. Combust.						Sin operador
mar-04-09-12	DIA	1175	EXCAVADORA HYUNDAI ROBEX 500	7.83		0.33			1.00						0.33	4030	140	Mineral	161	Carguo de mineral
mar-04-09-12	DIA	21174	VOLQUETE 15M3	7.00		0.33			1.00			1.33			0.33	4030	140	Mineral	10	Acareo de mineral
mar-04-09-12	DIA	21224	VOLQUETE 15M3	7.00		0.33			1.00			1.33			0.33	4030	140	Mineral	10	Acareo de mineral
mar-04-09-12	DIA	21177	VOLQUETE 15M3	7.50		0.33			1.00			0.83			0.33	4030	140	Mineral	11	Acareo de mineral
mar-04-09-12	DIA	21203	VOLQUETE 15M3	7.00		0.33			1.00			1.33			0.33	4030	140	Mineral	10	Acareo de mineral
mar-04-09-12	DIA	21223	VOLQUETE 15M3	7.00		0.33			1.00			1.33			0.33	4030	140	Mineral	10	Acareo de mineral
mar-04-09-12	DIA	21162	VOLQUETE 15M3	6.67		0.33			1.00			1.67			0.33	4030	140	Mineral	9	Acareo de mineral
mar-04-09-12	DIA	21204	VOLQUETE 15M3	6.67		0.33			1.00			1.67			0.33	4030	140	Mineral	9	Acareo de mineral
mar-04-09-12	DIA	21136	VOLQUETE 15M3	5.00		0.33			1.00			1.33			0.33	4030	140	Mineral	6	Acareo de mineral
mar-04-09-12	DIA	21227	VOLQUETE 15M3	7.00		0.33			1.00			1.33			0.33	4030	140	Mineral	10	Acareo de mineral
mar-04-09-12	DIA	21199	VOLQUETE 15M3	6.67		0.33			1.00			1.67			0.33	4030	140	Mineral	9	Acareo de mineral
mar-04-09-12	DIA	21206	VOLQUETE 15M3	7.00		0.33			1.00			1.33			0.33	4030	140	Mineral	10	Acareo de mineral
mar-04-09-12	DIA	21176	VOLQUETE 15M3	5.00		0.33			1.00						0.33	4030	140	Mineral	6	Acareo de mineral
mar-04-09-12	DIA	21166	VOLQUETE 15M3	7.00		0.33			1.00			1.33		3.33	0.33	4030	140	Mineral	10	Acareo de mineral
mar-04-09-12	DIA	21194	VOLQUETE 15M3	7.50		0.33			1.00			0.83			0.33	4030	140	Mineral	11	Acareo de mineral
mar-04-09-12	DIA	21216	VOLQUETE 15M3	7.00		0.33			1.00			1.33			0.33	4030	140	Mineral	10	Acareo de mineral
mar-04-09-12	DIA	21165	VOLQUETE 15M3	7.00		0.33			1.00			1.33			0.33	4030	140	Mineral	10	Acareo de mineral
mar-04-09-12	DIA	21230	VOLQUETE 15M3	7.00		0.33			1.00			1.33			0.33	4030	140	Mineral	10	Acareo de mineral
mar-04-09-12	DIA	1185	EXCAVADORA HYUNDAI ROBEX 500	6.33		0.33			1.00			3.00			0.33	4030	136	Mineral	77	Carguo de mineral
mar-04-09-12	DIA	21186	VOLQUETE 15M3	4.33		0.33			1.00			4.00			0.33	4030	136	Mineral	6	Acareo de mineral
mar-04-09-12	DIA	21147	VOLQUETE 15M3	5.00		0.33			1.00			3.33			0.33	4030	136	Mineral	7	Acareo de mineral
mar-04-09-12	DIA	21201	VOLQUETE 15M3	4.33		0.33			1.00			4.00			0.33	4030	136	Mineral	6	Acareo de mineral
mar-04-09-12	DIA	21229	VOLQUETE 15M3	4.33		0.33			1.00			4.00			0.33	4030	136	Mineral	6	Acareo de mineral
mar-04-09-12	DIA	21181	VOLQUETE 15M3	4.33												4030	136	Mineral	6	Acareo de mineral
mar-04-09-12	DIA	21171	VOLQUETE 15M3	4.00								0.67				4030	136	Mineral	5	Acareo de mineral
mar-04-09-12	DIA	21191	VOLQUETE 15M3	4.67												4030	136	Mineral	6	Acareo de mineral
mar-04-09-12	DIA	21189	VOLQUETE 15M3	4.00								0.67				4030	136	Mineral	5	Acareo de mineral
mar-04-09-12	DIA	21195	VOLQUETE 15M3	4.00		0.33			1.00			4.33				4030	136	Mineral	5	Acareo de mineral
mar-04-09-12	DIA	21184	VOLQUETE 15M3	4.67												4030	136	Mineral	6	Acareo de mineral
mar-04-09-12	DIA	21207	VOLQUETE 15M3	4.67												4030	136	Mineral	6	Acareo de mineral
mar-04-09-12	DIA	21167	VOLQUETE 15M3	4.67												4030	136	Mineral	7	Acareo de mineral
mar-04-09-12	DIA	21169	VOLQUETE 15M3	4.67												4030	136	Mineral	6	Acareo de mineral
mar-04-09-12	DIA	1240	TRACTOR DE ORUGAS DBT	7.00		0.33			1.00			0.33		0.33				Mineral		Empuje de mineral
mar-04-09-12	NOCHE	1243	TRACTOR DE ORUGAS DBT	5.00		0.50		3.50										Mineral		Empuje de mineral
mar-04-09-12	NOCHE	1185	EXCAVADORA HYUNDAI ROBEX 500	5.83		0.50								0.17		4030	136	Mineral	123	Carguo de mineral
mar-04-09-12	NOCHE	21136	VOLQUETE 15M3	5.50		0.50		2.50	0.50							4030	136	Mineral	11	Acareo de mineral
mar-04-09-12	NOCHE	21161	VOLQUETE 15M3	4.50		0.50		2.50	0.50				1.00			4030	136	Mineral	8	Acareo de mineral
mar-04-09-12	NOCHE	21174	VOLQUETE 15M3	5.50		0.50		2.50	0.50							4030	136	Mineral	11	Acareo de mineral
mar-04-09-12	NOCHE	21176	VOLQUETE 15M3	5.50		0.50		2.50	0.50							4030	136	Mineral	11	Acareo de mineral
mar-04-09-12	NOCHE	21181	VOLQUETE 15M3	5.50		0.50		2.50	0.50							4030	136	Mineral	10	Acareo de mineral
mar-04-09-12	NOCHE	21191	VOLQUETE 15M3	5.50		0.50		2.50	0.50							4030	136	Mineral	11	Acareo de mineral
mar-04-09-12	NOCHE	21195	VOLQUETE 15M3	5.50		0.50		2.50	0.50							4030	136	Mineral	11	Acareo de mineral
mar-04-09-12	NOCHE	21199	VOLQUETE 15M3	5.50		0.50		2.50	0.50							4030	136	Mineral	11	Acareo de mineral
mar-04-09-12	NOCHE	21201	VOLQUETE 15M3	5.50		0.50		2.50	0.50							4030	136	Mineral	11	Acareo de mineral
mar-04-09-12	NOCHE	21216	VOLQUETE 15M3	4.83		0.50		2.50	0.33				0.83			4030	136	Mineral	9	Acareo de mineral
mar-04-09-12	NOCHE	21223	VOLQUETE 15M3	4.67		0.50		2.50	0.17				1.00	0.17		4030	136	Mineral	9	Acareo de mineral
mar-04-09-12	NOCHE	21230	VOLQUETE 15M3	5.50		0.50		2.50	0.50							4030	136	Mineral	10	Acareo de mineral
mar-04-09-12	NOCHE	1175	EXCAVADORA HYUNDAI ROBEX 500	5.83		0.50		2.50						0.17		4030	140	Mineral	98	Carguo de mineral
mar-04-09-12	NOCHE	21147	VOLQUETE 15M3	5.00		0.50		2.50	0.50							4030	140	Mineral	8	Acareo de mineral
mar-04-09-12	NOCHE	21166	VOLQUETE 15M3	5.00		0.50			0.33					0.17		4030	140	Mineral	8	Acareo de mineral
mar-04-09-12	NOCHE	21167	VOLQUETE 15M3	0.50		0.50							8.00			4030	140	Mineral	1	Acareo de mineral
mar-04-09-12	NOCHE	21177	VOLQUETE 15M3	5.00		0.50								0.17		4030	140	Mineral	8	Acareo de mineral
mar-04-09-12	NOCHE	21186	VOLQUETE 15M3	5.50		0.50		2.50	0.50							4030	140	Mineral	8	Acareo de mineral
mar-04-09-12	NOCHE	21189	VOLQUETE 15M3	6.00		0.50		2.50								4030	140	Mineral	9	Acareo de mineral
mar-04-09-12	NOCHE	21193	VOLQUETE 15M3	5.50		0.50		2.50	0.50							4030	140	Mineral	8	Acareo de mineral
mar-04-09-12	NOCHE	21194	VOLQUETE 15M3	5.50		0.50		2.50	0.50							4030	140	Mineral	8	Acareo de mineral
mar-04-09-12	NOCHE	21203	VOLQUETE 15M3	5.50		0.50		2.50	0.50							4030	140	Mineral	8	Acareo de mineral
mar-04-09-12	NOCHE	21204	VOLQUETE 15M3	5.50		0.50			0.50							4030	140	Mineral	8	Acareo de mineral
mar-04-09-12	NOCHE	21207	VOLQUETE 15M3	5.50		0.50		2.50	0.50							4030	140	Mineral	8	Acareo de mineral
mar-04-09-12	NOCHE	21218	VOLQUETE 15M3	5.50		0.50		2.50	0.50							4030	140	Mineral	8	Acareo de mineral
mar-04-09-12	NOCHE	21227	VOLQUETE 15M3	5.50		0.50		2.50	0.50							4030	140	Mineral	8	Acareo de mineral
mar-04-09-12	NOCHE	1240	TRACTOR DE ORUGAS DBT	6.00		0.50		2.33						0.17				Mineral		Empuje de mineral
mié-05-09-12	DIA	1175	EXCAVADORA HYUNDAI ROBEX 500	8.67		0.33						0.67			0.33	4030	139	Mineral	199	Carguo de mineral

Fecha	Turno	Codigo	Equipo	Hora efectiva	horas disponibles no trabajadas						Horas no trabajadas					Banco	Poligono	Material	Viajes	Actividad		
					Voladura	Charla	Mal clima	Sin frente	Movilizacion	Int. Vics	Eq. No disponible	Flota incompleta	Falla mecánica	Abast. Combust.	Sin operador							
mié-05-09-12	DIA	21162	VOLQUETE 15M3	8.67		0.33							0.67			0.33		4030	139	Mineral	13	Acarreo de mineral
mié-05-09-12	DIA	21186	VOLQUETE 15M3	9.00		0.33							0.33			0.33		4030	139	Mineral	14	Acarreo de mineral
mié-05-09-12	DIA	21199	VOLQUETE 15M3	8.83		0.33							0.50			0.33		4030	139	Mineral	13	Acarreo de mineral
mié-05-09-12	DIA	21207	VOLQUETE 15M3	9.00		0.33							0.33			0.33		4030	139	Mineral	14	Acarreo de mineral
mié-05-09-12	DIA	21181	VOLQUETE 15M3	9.00		0.33							0.33			0.33		4030	139	Mineral	14	Acarreo de mineral
mié-05-09-12	DIA	21194	VOLQUETE 15M3	8.67		0.33							0.67			0.33		4030	139	Mineral	14	Acarreo de mineral
mié-05-09-12	DIA	21218	VOLQUETE 15M3	9.00		0.33							0.33			0.33		4030	139	Mineral	14	Acarreo de mineral
mié-05-09-12	DIA	21203	VOLQUETE 15M3	8.67		0.33							0.67			0.33		4030	139	Mineral	13	Acarreo de mineral
mié-05-09-12	DIA	21201	VOLQUETE 15M3	8.67		0.33							0.67			0.33		4030	139	Mineral	13	Acarreo de mineral
mié-05-09-12	DIA	21189	VOLQUETE 15M3	8.67		0.33							0.67			0.33		4030	139	Mineral	13	Acarreo de mineral
mié-05-09-12	DIA	21227	VOLQUETE 15M3	8.67		0.33							0.67			0.33		4030	139	Mineral	13	Acarreo de mineral
mié-05-09-12	DIA	21214	VOLQUETE 15M3	8.67		0.33							0.67			0.33		4030	139	Mineral	13	Acarreo de mineral
mié-05-09-12	DIA	21167	VOLQUETE 15M3	8.67		0.33							0.67			0.33		4030	139	Mineral	13	Acarreo de mineral
mié-05-09-12	DIA	21216	VOLQUETE 15M3	8.67		0.33							0.67			0.33		4030	139	Mineral	13	Acarreo de mineral
mié-05-09-12	DIA	21230	VOLQUETE 15M3	8.67		0.33							0.67			0.33		4030	139	Mineral	13	Acarreo de mineral
mié-05-09-12	DIA	1135	EXCAVADORA HYUNDAI ROBEX 500	8.00		0.33										0.33		4030	136	Mineral	158	Carguio de mineral
mié-05-09-12	DIA	21195	VOLQUETE 15M3	8.00		0.33							1.33			0.33		4030	136	Mineral	12	Acarreo de mineral
mié-05-09-12	DIA	21166	VOLQUETE 15M3	8.00		0.33							1.33			0.33		4030	136	Mineral	12	Acarreo de mineral
mié-05-09-12	DIA	21177	VOLQUETE 15M3	8.50		0.33							0.83			0.33		4030	136	Mineral	13	Acarreo de mineral
mié-05-09-12	DIA	21204	VOLQUETE 15M3	8.00		0.33							1.33			0.33		4030	136	Mineral	12	Acarreo de mineral
mié-05-09-12	DIA	21206	VOLQUETE 15M3	8.50		0.33							0.83			0.33		4030	136	Mineral	13	Acarreo de mineral
mié-05-09-12	DIA	21185	VOLQUETE 15M3	8.50		0.33							0.83			0.33		4030	136	Mineral	13	Acarreo de mineral
mié-05-09-12	DIA	21193	VOLQUETE 15M3	8.50		0.33							0.83			0.33		4030	136	Mineral	13	Acarreo de mineral
mié-05-09-12	DIA	21223	VOLQUETE 15M3	4.00		0.33							0.33			0.33		4030	136	Mineral	6	Acarreo de mineral
mié-05-09-12	DIA	21147	VOLQUETE 15M3	4.00		0.33							0.33			0.33		4030	136	Mineral	6	Acarreo de mineral
mié-05-09-12	DIA	21136	VOLQUETE 15M3	4.00		0.33							0.33			0.33		4030	136	Mineral	6	Acarreo de mineral
mié-05-09-12	DIA	21176	VOLQUETE 15M3	8.50		0.33							0.83			0.33		4030	136	Mineral	13	Acarreo de mineral
mié-05-09-12	DIA	21224	VOLQUETE 15M3	8.50		0.33							0.83			0.33		4030	136	Mineral	13	Acarreo de mineral
mié-05-09-12	DIA	21191	VOLQUETE 15M3	8.50		0.33							0.83			0.33		4030	136	Mineral	13	Acarreo de mineral
mié-05-09-12	DIA	21134	VOLQUETE 15M3	8.50		0.33							0.83			0.33		4030	136	Mineral	13	Acarreo de mineral
mié-05-09-12	DIA	1240	TRACTOR DE ORUGAS D81	7.50		0.33										1.00				Mineral		Empuje de mineral
mié-05-09-12	DIA	1243	TRACTOR DE ORUGAS D81	7.50		0.33										1.00				Mineral		Empuje de mineral
jue-06-09-12	DIA	1175	EXCAVADORA HYUNDAI ROBEX 500	9.00		0.33						0.33				0.33		4030	138	Mineral	209	Carguio de mineral
jue-06-09-12	DIA	21203	VOLQUETE 15M3	8.67		0.33							0.67			0.33		4030	138	Mineral	13	Acarreo de mineral
jue-06-09-12	DIA	21194	VOLQUETE 15M3	8.67		0.33							0.67			0.33		4030	138	Mineral	13	Acarreo de mineral
jue-06-09-12	DIA	21224	VOLQUETE 15M3	9.00		0.33							0.33			0.33		4030	138	Mineral	14	Acarreo de mineral
jue-06-09-12	DIA	21172	VOLQUETE 15M3	8.67		0.33							0.67			0.33		4030	138	Mineral	13	Acarreo de mineral
jue-06-09-12	DIA	21193	VOLQUETE 15M3	9.00		0.33							0.33			0.33		4030	138	Mineral	14	Acarreo de mineral
jue-06-09-12	DIA	21158	VOLQUETE 15M3	9.00		0.33							0.33			0.33		4030	138	Mineral	14	Acarreo de mineral
jue-06-09-12	DIA	21204	VOLQUETE 15M3	8.67		0.33							0.67			0.33		4030	138	Mineral	13	Acarreo de mineral
jue-06-09-12	DIA	21195	VOLQUETE 15M3	8.67		0.33							0.67			0.33		4030	138	Mineral	13	Acarreo de mineral
jue-06-09-12	DIA	21218	VOLQUETE 15M3	9.00		0.33							0.33			0.33		4030	138	Mineral	14	Acarreo de mineral
jue-06-09-12	DIA	21199	VOLQUETE 15M3	9.00		0.33							0.33			0.33		4030	138	Mineral	14	Acarreo de mineral
jue-06-09-12	DIA	21227	VOLQUETE 15M3	8.67		0.33							0.67			0.33		4030	138	Mineral	13	Acarreo de mineral
jue-06-09-12	DIA	21214	VOLQUETE 15M3	8.67		0.33							0.67			0.33		4030	138	Mineral	13	Acarreo de mineral
jue-06-09-12	DIA	21230	VOLQUETE 15M3	8.67		0.33							0.67			0.33		4030	138	Mineral	13	Acarreo de mineral
jue-06-09-12	DIA	21186	VOLQUETE 15M3	8.00		0.33						1.33				0.33		4030	138	Mineral	12	Acarreo de mineral
jue-06-09-12	DIA	21207	VOLQUETE 15M3	8.00		0.33						1.33				0.33		4030	138	Mineral	12	Acarreo de mineral
jue-06-09-12	DIA	21216	VOLQUETE 15M3	7.50		0.33						1.50	0.33			0.33		4030	138	Mineral	11	Acarreo de mineral
jue-06-09-12	DIA	1185	EXCAVADORA HYUNDAI ROBEX 500	8.67		0.33										0.67		4030	140	Mineral	165	Carguio de mineral
jue-06-09-12	DIA	21136	VOLQUETE 15M3	6.67		0.33										2.67		4030	140	Mineral	9	Acarreo de mineral
jue-06-09-12	DIA	21177	VOLQUETE 15M3	8.17		0.33						1.17				0.33		4030	140	Mineral	11	Acarreo de mineral
jue-06-09-12	DIA	21159	VOLQUETE 15M3	8.00		0.33										1.33		4030	140	Mineral	11	Acarreo de mineral
jue-06-09-12	DIA	21171	VOLQUETE 15M3	8.67		0.33							0.67			0.33		4030	140	Mineral	12	Acarreo de mineral
jue-06-09-12	DIA	21201	VOLQUETE 15M3	8.67		0.33							0.67			0.33		4030	140	Mineral	12	Acarreo de mineral
jue-06-09-12	DIA	21165	VOLQUETE 15M3	8.67		0.33							0.67			0.33		4030	140	Mineral	12	Acarreo de mineral
jue-06-09-12	DIA	21176	VOLQUETE 15M3	8.17		0.33						0.50	0.67			0.33		4030	140	Mineral	11	Acarreo de mineral
jue-06-09-12	DIA	21206	VOLQUETE 15M3	8.67		0.33							0.67			0.33		4030	140	Mineral	12	Acarreo de mineral
jue-06-09-12	DIA	21166	VOLQUETE 15M3	8.67		0.33							0.67			0.33		4030	140	Mineral	12	Acarreo de mineral
jue-06-09-12	DIA	21189	VOLQUETE 15M3	7.33		0.33						2.00				0.33		4030	140	Mineral	10	Acarreo de mineral
jue-06-09-12	DIA	21147	VOLQUETE 15M3	8.00		0.33						6.83	0.67			0.33		4030	140	Mineral	11	Acarreo de mineral
jue-06-09-12	DIA	21181	VOLQUETE 15M3	6.33		0.33						3.00				0.33		4030	140	Mineral	9	Acarreo de mineral
jue-06-09-12	DIA	21229	VOLQUETE 15M3	8.67		0.33							0.67			0.33		4030	140	Mineral	12	Acarreo de mineral
jue-06-09-12	DIA	21185	VOLQUETE 15M3	8.67		0.33							0.67			0.33		4030	140	Mineral	12	Acarreo de mineral

Fecha	Turno	Codigo	Equipo	Hora efectiva	horas disponibles no trabajadas					Horas no trabajadas					Banco	Poligono	Material	Viajes	Actividad	
					Voladura	Charra	Mal clima	Sin frente	Movilización	Int. Vias	Eq. No disponible	Fleto incompleto	Falla mecánica	Abast. Combust.						Sin operador
jue-06-09-12	DIA	21161	VOLQUETE 15M3	3.00		0.33														
jue-06-09-12	DIA	21174	VOLQUETE 15M3	3.67		0.33							6.33	0.33		4030	140	Mineral	4	Acarreo de mineral
jue-06-09-12	DIA	1240	TRACTOR DE ORUGAS D8T	7.33		0.33							5.67	0.33		4030	140	Mineral	5	Acarreo de mineral
jue-06-09-12	DIA	1243	TRACTOR DE ORUGAS D8T	7.33		0.33							2.00	0.33				Mineral		Empuje de mineral
jue-06-09-12	NOCHE	1175	EXCAVADORA HYUNDAI ROBEX 500	7.33							0.50	1.00		0.17		4030	139	Mineral	174	Carguio de mineral
jue-06-09-12	NOCHE	21134	VOLQUETE 15M3	7.33							0.50	1.00		0.17		4030	139	Mineral	12	Acarreo de mineral
jue-06-09-12	NOCHE	21136	VOLQUETE 15M3	7.33							0.50	1.00		0.17		4030	139	Mineral	12	Acarreo de mineral
jue-06-09-12	NOCHE	21147	VOLQUETE 15M3	7.33							0.50	1.00		0.17		4030	139	Mineral	12	Acarreo de mineral
jue-06-09-12	NOCHE	21158	VOLQUETE 15M3	7.33							0.50	1.00		0.17		4030	139	Mineral	12	Acarreo de mineral
jue-06-09-12	NOCHE	21159	VOLQUETE 15M3	7.33							0.50	1.00		0.17		4030	139	Mineral	12	Acarreo de mineral
jue-06-09-12	NOCHE	21162	VOLQUETE 15M3	7.33							0.50	1.00		0.17		4030	139	Mineral	12	Acarreo de mineral
jue-06-09-12	NOCHE	21165	VOLQUETE 15M3	7.33							0.50	1.00		0.17		4030	139	Mineral	11	Acarreo de mineral
jue-06-09-12	NOCHE	21166	VOLQUETE 15M3	7.33							0.50	1.00		0.17		4030	139	Mineral	12	Acarreo de mineral
jue-06-09-12	NOCHE	21170	VOLQUETE 15M3	7.33							0.50	1.00		0.17		4030	139	Mineral	12	Acarreo de mineral
jue-06-09-12	NOCHE	21176	VOLQUETE 15M3	7.33							0.50	1.00		0.17		4030	139	Mineral	12	Acarreo de mineral
jue-06-09-12	NOCHE	21177	VOLQUETE 15M3	7.33							0.50	1.00		0.17		4030	139	Mineral	12	Acarreo de mineral
jue-06-09-12	NOCHE	21181	VOLQUETE 15M3	7.83							0.50	0.50		0.17		4030	139	Mineral	13	Acarreo de mineral
jue-06-09-12	NOCHE	21189	VOLQUETE 15M3	7.83							0.50	0.50		0.17		4030	139	Mineral	13	Acarreo de mineral
jue-06-09-12	NOCHE	21191	VOLQUETE 15M3	7.33							0.50	1.00		0.17		4030	139	Mineral	12	Acarreo de mineral
jue-06-09-12	NOCHE	21193	VOLQUETE 15M3	4.00								1.00		0.17		4030	139	Mineral	5	Acarreo de mineral
jue-06-09-12	NOCHE	1185	EXCAVADORA HYUNDAI ROBEX 500	7.33							0.50	1.00		0.17		4030	139	Mineral	137	Carguio de mineral
jue-06-09-12	NOCHE	21194	VOLQUETE 15M3	7.33							0.50	1.00		0.17		4030	139	Mineral	12	Acarreo de mineral
jue-06-09-12	NOCHE	21195	VOLQUETE 15M3	7.33							0.50	1.00		0.17		4030	139	Mineral	12	Acarreo de mineral
jue-06-09-12	NOCHE	21199	VOLQUETE 15M3	7.33							0.50	1.00		0.17		4030	139	Mineral	12	Acarreo de mineral
jue-06-09-12	NOCHE	21201	VOLQUETE 15M3	7.33							0.50	1.00		0.17		4030	139	Mineral	12	Acarreo de mineral
jue-06-09-12	NOCHE	21204	VOLQUETE 15M3	7.33							0.50	1.00		0.17		4030	139	Mineral	12	Acarreo de mineral
jue-06-09-12	NOCHE	21206	VOLQUETE 15M3	7.33							0.50	1.00		0.17		4030	139	Mineral	12	Acarreo de mineral
jue-06-09-12	NOCHE	21207	VOLQUETE 15M3	7.33							0.50	1.00		0.17		4030	139	Mineral	12	Acarreo de mineral
jue-06-09-12	NOCHE	21216	VOLQUETE 15M3	7.33							0.50	1.00		0.17		4030	139	Mineral	12	Acarreo de mineral
jue-06-09-12	NOCHE	21218	VOLQUETE 15M3	7.33							0.50	1.00		0.17		4030	139	Mineral	12	Acarreo de mineral
jue-06-09-12	NOCHE	21223	VOLQUETE 15M3	7.33							0.50	1.00		0.17		4030	139	Mineral	12	Acarreo de mineral
jue-06-09-12	NOCHE	21227	VOLQUETE 15M3	7.33							0.50	1.00		0.17		4030	139	Mineral	12	Acarreo de mineral
jue-06-09-12	NOCHE	21229	VOLQUETE 15M3	4.00								1.00		0.17		4030	139	Mineral	5	Acarreo de mineral
jue-06-09-12	NOCHE	1240	TRACTOR DE ORUGAS D8T	8.00			0.33					1.00		0.17				Mineral		Empuje de mineral
jue-06-09-12	NOCHE	1170	EXCAVADORA HYUNDAI ROBEX 500	5.33							0.50			0.17		4030	138	Mineral	76	Carguio de mineral
jue-06-09-12	NOCHE	21167	VOLQUETE 15M3	5.33							0.50			0.17		4030	138	Mineral	8	Acarreo de mineral
jue-06-09-12	NOCHE	21171	VOLQUETE 15M3	5.33							0.50			0.17		4030	138	Mineral	8	Acarreo de mineral
jue-06-09-12	NOCHE	21172	VOLQUETE 15M3	5.33							0.50			0.17		4030	138	Mineral	8	Acarreo de mineral
jue-06-09-12	NOCHE	21186	VOLQUETE 15M3	5.33							0.50			0.17		4030	138	Mineral	9	Acarreo de mineral
jue-06-09-12	NOCHE	21203	VOLQUETE 15M3	5.33							0.50			0.17		4030	138	Mineral	8	Acarreo de mineral
jue-06-09-12	NOCHE	21214	VOLQUETE 15M3	5.33							0.50			0.17		4030	138	Mineral	7	Acarreo de mineral
jue-06-09-12	NOCHE	21224	VOLQUETE 15M3	5.33							0.50			0.17		4030	138	Mineral	8	Acarreo de mineral
jue-06-09-12	NOCHE	21230	VOLQUETE 15M3	5.33							0.50			0.17		4030	138	Mineral	8	Acarreo de mineral
jue-06-09-12	NOCHE	21229	VOLQUETE 15M3	3.33							0.50			0.17		4030	138	Mineral	6	Acarreo de mineral
jue-06-09-12	NOCHE	21193	VOLQUETE 15M3	3.33							0.50			0.17		4030	138	Mineral	6	Acarreo de mineral
vie-07-09-12	DIA	1175	EXCAVADORA HYUNDAI ROBEX 500	8.17	0.50	0.33		0.67						0.33		4030	139	Mineral	153	Carguio de mineral
vie-07-09-12	DIA	21134	VOLQUETE 15M3	7.67	0.50	0.33		1.33						0.33		4030	139	Mineral	12	Acarreo de mineral
vie-07-09-12	DIA	21184	VOLQUETE 15M3	7.33	0.50	0.33		1.50						0.33		4030	139	Mineral	11	Acarreo de mineral
vie-07-09-12	DIA	21162	VOLQUETE 15M3	7.33	0.50	0.33		1.50						0.33		4030	139	Mineral	11	Acarreo de mineral
vie-07-09-12	DIA	21230	VOLQUETE 15M3	7.67	0.50	0.33		1.17						0.33		4030	139	Mineral	12	Acarreo de mineral
vie-07-09-12	DIA	21223	VOLQUETE 15M3	7.33	0.50	0.33		1.50						0.33		4030	139	Mineral	11	Acarreo de mineral
vie-07-09-12	DIA	21158	VOLQUETE 15M3	7.33	0.50	0.33		1.50						0.33		4030	139	Mineral	11	Acarreo de mineral
vie-07-09-12	DIA	21172	VOLQUETE 15M3	7.33	0.50	0.33		1.50						0.33		4030	139	Mineral	11	Acarreo de mineral
vie-07-09-12	DIA	21224	VOLQUETE 15M3	7.67	0.50	0.33		1.17						0.33		4030	139	Mineral	12	Acarreo de mineral
vie-07-09-12	DIA	21170	VOLQUETE 15M3	4.33	0.50	0.33		1.17					3.33	0.33		4030	139	Mineral	6	Acarreo de mineral
vie-07-09-12	DIA	21216	VOLQUETE 15M3	7.67	0.50	0.33		1.17						0.33		4030	139	Mineral	12	Acarreo de mineral
vie-07-09-12	DIA	21195	VOLQUETE 15M3	7.67	0.50	0.33		1.17						0.33		4030	139	Mineral	12	Acarreo de mineral
vie-07-09-12	DIA	21135	VOLQUETE 15M3	7.33	0.50	0.33		1.50						0.33		4030	139	Mineral	11	Acarreo de mineral
vie-07-09-12	DIA	21204	VOLQUETE 15M3	7.33	0.50	0.33		1.50						0.33		4030	139	Mineral	11	Acarreo de mineral
vie-07-09-12	DIA	21218	VOLQUETE 15M3	7.00	0.50	0.33		1.83						0.33		4030	139	Mineral	10	Acarreo de mineral
vie-07-09-12	DIA	1170	EXCAVADORA HYUNDAI ROBEX 500	7.33	0.50	0.33		1.50						0.33		4030	138	Mineral	117	Carguio de mineral
vie-07-09-12	DIA	21214	VOLQUETE 15M3	7.00	0.50	0.33		1.83						0.33		4030	138	Mineral	10	Acarreo de mineral
vie-07-09-12	DIA	21227	VOLQUETE 15M3	7.00	0.50	0.33		1.83						0.33		4030	138	Mineral	10	Acarreo de mineral
vie-07-09-12	DIA	21203	VOLQUETE 15M3	7.00	0.50	0.33		1.83						0.33		4030	138	Mineral	10	Acarreo de mineral

Fecha	Turno	Codigo	Equipo	Hora efectiva	Horas disponibles no trabajadas					Horas no trabajadas					Banca	Poligono	Material	Viajes	Actividad		
					Voladura	Charra	Mol. clima	Sin frente	Movilizacion	Int. Vias	Eq. No disponible	Flota incompleta	Falla mecánica	Abast. Combust.						Sin operador	
vie-07-09-12	DIA	21189	VOLQUETE 15M3	7.00	0.50	0.33		1.83							0.33		4030	138	Mineral	10	Acarreo de mineral
vie-07-09-12	DIA	21167	VOLQUETE 15M3	7.00	0.50	0.33		1.83							0.33		4030	138	Mineral	10	Acarreo de mineral
vie-07-09-12	DIA	21199	VOLQUETE 15M3	6.33	0.50	0.33		1.67					0.83		0.33		4030	138	Mineral	8	Acarreo de mineral
vie-07-09-12	DIA	21177	VOLQUETE 15M3	7.00	0.50	0.33		1.83							0.33		4030	138	Mineral	10	Acarreo de mineral
vie-07-09-12	DIA	21171	VOLQUETE 15M3	7.00	0.50	0.33		1.83					0.83		0.33		4030	138	Mineral	10	Acarreo de mineral
vie-07-09-12	DIA	21147	VOLQUETE 15M3	7.00	0.50	0.33		1.83							0.33		4030	138	Mineral	10	Acarreo de mineral
vie-07-09-12	DIA	21176	VOLQUETE 15M3	7.50	0.50	0.33		1.83							0.33		4030	138	Mineral	10	Acarreo de mineral
vie-07-09-12	DIA	21206	VOLQUETE 15M3	7.00	0.50	0.33		1.83							0.33		4030	138	Mineral	10	Acarreo de mineral
vie-07-09-12	DIA	21179	VOLQUETE 15M3	6.33	0.50	0.33		1.67							0.33		4030	138	Mineral	8	Acarreo de mineral
vie-07-09-12	DIA	1185	EXCAVADORA HYUNDAI ROBEX 500	3.33	0.50	0.33									0.33		4030	138	Mineral	66	Cargio de mineral
vie-07-09-12	DIA	21159	VOLQUETE 15M3	3.67	0.50	0.33									0.33		4030	138	Mineral	7	Acarreo de mineral
vie-07-09-12	DIA	21207	VOLQUETE 15M3	3.67	0.50	0.33									0.33		4030	138	Mineral	7	Acarreo de mineral
vie-07-09-12	DIA	21191	VOLQUETE 15M3	3.50	0.50	0.33									0.33		4030	138	Mineral	6	Acarreo de mineral
vie-07-09-12	DIA	21161	VOLQUETE 15M3	3.50	0.50	0.33									0.33		4030	138	Mineral	6	Acarreo de mineral
vie-07-09-12	DIA	21201	VOLQUETE 15M3	3.67	0.50	0.33									0.33		4030	138	Mineral	6	Acarreo de mineral
vie-07-09-12	DIA	21186	VOLQUETE 15M3	3.50	0.50	0.33									0.33		4030	138	Mineral	6	Acarreo de mineral
vie-07-09-12	DIA	21165	VOLQUETE 15M3	3.67	0.50	0.33									0.33		4030	138	Mineral	7	Acarreo de mineral
vie-07-09-12	DIA	21166	VOLQUETE 15M3	3.33	0.50	0.33									0.33		4030	138	Mineral	5	Acarreo de mineral
vie-07-09-12	DIA	21185	VOLQUETE 15M3	3.33	0.50	0.33									0.33		4030	138	Mineral	5	Acarreo de mineral
vie-07-09-12	DIA	21229	VOLQUETE 15M3	3.33	0.50	0.33									0.33		4030	138	Mineral	5	Acarreo de mineral
vie-07-09-12	DIA	21194	VOLQUETE 15M3	3.33	0.50	0.33									0.33		4030	138	Mineral	5	Acarreo de mineral
vie-07-09-12	DIA	1240	TRACTOR DE ORUGAS DBT	8.00				1.20					1.17		0.33				Mineral		Empuje de mineral
vie-07-09-12	NOCHE	1175	EXCAVADORA HYUNDAI ROBEX 500	8.33							0.50	0.50			0.17		4000	105	Mineral	220	Cargio de mineral
vie-07-09-12	NOCHE	21134	VOLQUETE 15M3	7.83						0.50	0.50				0.17		4000	105	Mineral	11	Acarreo de mineral
vie-07-09-12	NOCHE	21136	VOLQUETE 15M3	7.83						0.50	0.50				0.17		4000	105	Mineral	11	Acarreo de mineral
vie-07-09-12	NOCHE	21161	VOLQUETE 15M3	5.83						0.17			3.00				4000	105	Mineral	7	Acarreo de mineral
vie-07-09-12	NOCHE	21162	VOLQUETE 15M3	7.50					0.33	0.50	0.50				0.17		4000	105	Mineral	10	Acarreo de mineral
vie-07-09-12	NOCHE	21166	VOLQUETE 15M3	7.83						0.50	0.50				0.17		4000	105	Mineral	11	Acarreo de mineral
vie-07-09-12	NOCHE	21170	VOLQUETE 15M3	7.83						0.50	0.50				0.17		4000	105	Mineral	11	Acarreo de mineral
vie-07-09-12	NOCHE	21171	VOLQUETE 15M3	7.83						0.50	0.50				0.17		4000	105	Mineral	11	Acarreo de mineral
vie-07-09-12	NOCHE	21176	VOLQUETE 15M3	7.83						0.50	0.50				0.17		4000	105	Mineral	11	Acarreo de mineral
vie-07-09-12	NOCHE	21189	VOLQUETE 15M3	7.83						0.50	0.50				0.17		4000	105	Mineral	11	Acarreo de mineral
vie-07-09-12	NOCHE	21191	VOLQUETE 15M3	7.83						0.50	0.50				0.17		4000	105	Mineral	11	Acarreo de mineral
vie-07-09-12	NOCHE	21193	VOLQUETE 15M3	7.00						0.17			1.83				4000	105	Mineral	10	Acarreo de mineral
vie-07-09-12	NOCHE	21194	VOLQUETE 15M3	7.33						0.50	0.50				0.17		4000	105	Mineral	10	Acarreo de mineral
vie-07-09-12	NOCHE	21195	VOLQUETE 15M3	1.67				3.83		0.50	0.50		3.00		0.17		4000	105	Mineral	3	Acarreo de mineral
vie-07-09-12	NOCHE	21201	VOLQUETE 15M3	7.83						0.50	0.50				0.17		4000	105	Mineral	11	Acarreo de mineral
vie-07-09-12	NOCHE	21203	VOLQUETE 15M3	7.83						0.50	0.50				0.17		4000	105	Mineral	10	Acarreo de mineral
vie-07-09-12	NOCHE	21204	VOLQUETE 15M3	7.83						0.50	0.50				0.17		4000	105	Mineral	11	Acarreo de mineral
vie-07-09-12	NOCHE	21206	VOLQUETE 15M3	7.83						0.50	0.50				0.17		4000	105	Mineral	11	Acarreo de mineral
vie-07-09-12	NOCHE	21207	VOLQUETE 15M3	7.83						0.50	0.50				0.17		4000	105	Mineral	11	Acarreo de mineral
vie-07-09-12	NOCHE	21223	VOLQUETE 15M3	7.83						0.50	0.50				0.17		4000	105	Mineral	10	Acarreo de mineral
vie-07-09-12	NOCHE	21224	VOLQUETE 15M3	7.83						0.50	0.50				0.17		4000	105	Mineral	10	Acarreo de mineral
vie-07-09-12	NOCHE	21227	VOLQUETE 15M3	7.83						0.50	0.50				0.17		4000	105	Mineral	11	Acarreo de mineral
vie-07-09-12	NOCHE	21230	VOLQUETE 15M3	6.00						0.33	0.50		2.00		0.17		4000	105	Mineral	7	Acarreo de mineral
vie-07-09-12	NOCHE	1240	TRACTOR DE ORUGAS DBT	8.00											0.17				Mineral		Empuje de mineral
sáb-08-09-12	DIA	1175	EXCAVADORA HYUNDAI ROBEX 500	6.00		0.33						0.33	0.50		0.33		4000	105	Mineral	171	Cargio de mineral
sáb-08-09-12	DIA	21165	VOLQUETE 15M3	6.00		0.33						0.83			0.33		4000	105	Mineral	12	Acarreo de mineral
sáb-08-09-12	DIA	21230	VOLQUETE 15M3	5.50		0.33						0.33	1.00		0.33		4000	105	Mineral	10	Acarreo de mineral
sáb-08-09-12	DIA	21209	VOLQUETE 15M3	5.50		0.33						0.67	0.67		0.33		4000	105	Mineral	10	Acarreo de mineral
sáb-08-09-12	DIA	21181	VOLQUETE 15M3	5.50		0.33						0.67	0.67		0.33		4000	105	Mineral	10	Acarreo de mineral
sáb-08-09-12	DIA	21162	VOLQUETE 15M3	5.67		0.33						0.50			0.33		4000	105	Mineral	10	Acarreo de mineral
sáb-08-09-12	DIA	21161	VOLQUETE 15M3	4.33		0.33						0.50			0.33		4000	105	Mineral	6	Acarreo de mineral
sáb-08-09-12	DIA	21201	VOLQUETE 15M3	5.83		0.33						0.50			0.33		4000	105	Mineral	11	Acarreo de mineral
sáb-08-09-12	DIA	21214	VOLQUETE 15M3	6.00		0.33						0.83			0.33		4000	105	Mineral	12	Acarreo de mineral
sáb-08-09-12	DIA	21203	VOLQUETE 15M3	5.50		0.33						1.33			0.33		4000	105	Mineral	10	Acarreo de mineral
sáb-08-09-12	DIA	21170	VOLQUETE 15M3	5.67		0.33						1.17			0.33		4000	105	Mineral	10	Acarreo de mineral
sáb-08-09-12	DIA	21206	VOLQUETE 15M3	5.33		0.33						0.50	1.00		0.33		4000	105	Mineral	9	Acarreo de mineral
sáb-08-09-12	DIA	21166	VOLQUETE 15M3	5.33		0.33						0.50	1.00		0.33		4000	105	Mineral	9	Acarreo de mineral
sáb-08-09-12	DIA	21177	VOLQUETE 15M3	5.50		0.33						0.50	0.83		0.33		4000	105	Mineral	10	Acarreo de mineral
sáb-08-09-12	DIA	21224	VOLQUETE 15M3	5.50		0.33						1.33			0.33		4000	105	Mineral	10	Acarreo de mineral
sáb-08-09-12	DIA	21184	VOLQUETE 15M3	5.50		0.33						1.33			0.33		4000	105	Mineral	10	Acarreo de mineral
sáb-08-09-12	DIA	21134	VOLQUETE 15M3	5.83		0.33						1.00			0.33		4000	105	Mineral	11	Acarreo de mineral
sáb-08-09-12	DIA	21176	VOLQUETE 15M3	5.83		0.33						1.00			0.33		4000	105	Mineral	11	Acarreo de mineral

Fecha	Turno	Codigo	Equipo	Hora efectiva	horas disponibles no trabajadas					Horas no trabajadas					Banco	Poligono	Material	Viajes	Actividad		
					Voladura	Charla	Mal clima	Sin frente	Movilizac ion	Int. Vtas	Eq. No disponible	Flota incompleta	Falla mecánica	Abast. Combust.						Sin operador	
sáb-08-09-12	DIA	1173	EXCAVADORA HYUNDAI ROBEX 500	5.33		0.33			0.50					2.50	0.33		4000	105	Mineral	112	Carguio de mineral
sáb-08-09-12	DIA	21207	VOLQUETE 15M3	5.33		0.33			0.50			1.50			0.33		4000	105	Mineral	10	Acarreo de mineral
sáb-08-09-12	DIA	21189	VOLQUETE 15M3	5.33		0.33			0.50			1.50			0.33		4000	105	Mineral	10	Acarreo de mineral
sáb-08-09-12	DIA	21194	VOLQUETE 15M3	5.00		0.33			0.50			1.83			0.33		4000	105	Mineral	9	Acarreo de mineral
sáb-08-09-12	DIA	21227	VOLQUETE 15M3	5.33		0.33			0.50			1.50			0.33		4000	105	Mineral	10	Acarreo de mineral
sáb-08-09-12	DIA	21229	VOLQUETE 15M3	5.33		0.33			0.50			1.50			0.33		4000	105	Mineral	10	Acarreo de mineral
sáb-08-09-12	DIA	21191	VOLQUETE 15M3	5.33		0.33			0.50			1.50			0.33		4000	105	Mineral	10	Acarreo de mineral
sáb-08-09-12	DIA	21136	VOLQUETE 15M3	5.33		0.33			0.50			1.50			0.33		4000	105	Mineral	10	Acarreo de mineral
sáb-08-09-12	DIA	21193	VOLQUETE 15M3	5.00		0.33			0.50			1.83			0.33		4000	105	Mineral	10	Acarreo de mineral
sáb-08-09-12	DIA	21218	VOLQUETE 15M3	4.67		0.33			0.50			1.00	1.17		0.33		4000	105	Mineral	7	Acarreo de mineral
sáb-08-09-12	DIA	21171	VOLQUETE 15M3	5.00		0.33			0.50			1.50			0.33		4000	105	Mineral	9	Acarreo de mineral
sáb-08-09-12	DIA	21199	VOLQUETE 15M3	5.00		0.33			0.50			1.50			0.33		4000	105	Mineral	9	Acarreo de mineral
sáb-08-09-12	DIA	21223	VOLQUETE 15M3	5.00		0.33			0.50			1.50			0.33		4000	105	Mineral	9	Acarreo de mineral
sáb-08-09-12	DIA	1240	TRACTOR DE ORUGAS DBT	8.00		0.33			0.50			1.83			0.33						Empuje de mineral
lun-10-09-12	DIA	1175	EXCAVADORA HYUNDAI ROBEX 500	7.33							0.50	1.00			0.17		4000	105	Mineral	159	Carguio de mineral
lun-10-09-12	DIA	21134	VOLQUETE 15M3	8.00	0.50			0.17	0.17	0.50	0.50				0.17		4000	105	Mineral	12	Acarreo de mineral
lun-10-09-12	DIA	21136	VOLQUETE 15M3	8.00	0.50			0.17	0.17	0.50	0.50				0.17		4000	105	Mineral	12	Acarreo de mineral
lun-10-09-12	DIA	21147	VOLQUETE 15M3	7.50	0.50			0.33	0.50	0.50	0.50				0.17		4000	105	Mineral	11	Acarreo de mineral
lun-10-09-12	DIA	21157	VOLQUETE 15M3	2.00									8.00		0.17		4000	105	Mineral	3	Acarreo de mineral
lun-10-09-12	DIA	21159	VOLQUETE 15M3	8.00	0.50			0.17	0.17	0.50	0.50				0.17		4000	105	Mineral	12	Acarreo de mineral
lun-10-09-12	DIA	21160	VOLQUETE 15M3	5.00				0.17	0.33		0.50		4.00		0.17		4000	105	Mineral	8	Acarreo de mineral
lun-10-09-12	DIA	21161	VOLQUETE 15M3	7.00						0.33	0.50		2.00		0.17		4000	105	Mineral	10	Acarreo de mineral
lun-10-09-12	DIA	21162	VOLQUETE 15M3	7.50	0.50			0.33	0.50	0.50	0.50				0.17		4000	105	Mineral	11	Acarreo de mineral
lun-10-09-12	DIA	21163	VOLQUETE 15M3	5.00				0.17	0.17		0.50		4.00		0.17		4000	105	Mineral	8	Acarreo de mineral
lun-10-09-12	DIA	21165	VOLQUETE 15M3	7.50	0.50			0.50	0.33	0.50	0.50				0.17		4000	105	Mineral	11	Acarreo de mineral
lun-10-09-12	DIA	21166	VOLQUETE 15M3	8.00	0.50			0.17	0.33	0.33	0.50				0.17		4000	105	Mineral	12	Acarreo de mineral
lun-10-09-12	DIA	21170	VOLQUETE 15M3	7.50	0.50			0.50	0.33	0.50	0.50				0.17		4000	105	Mineral	11	Acarreo de mineral
lun-10-09-12	DIA	21171	VOLQUETE 15M3	7.50	0.50			0.50	0.33	0.50	0.50				0.17		4000	105	Mineral	11	Acarreo de mineral
lun-10-09-12	DIA	21174	VOLQUETE 15M3	7.17	0.50			0.50	0.67	0.50	0.50				0.17		4000	105	Mineral	10	Acarreo de mineral
lun-10-09-12	DIA	21175	VOLQUETE 15M3	8.00	0.50			0.17	0.17	0.50	0.50				0.17		4000	105	Mineral	12	Acarreo de mineral
lun-10-09-12	DIA	21195	VOLQUETE 15M3	3.33							0.50				0.17		4000	105	Mineral	5	Acarreo de mineral
lun-10-09-12	DIA	1174	EXCAVADORA HYUNDAI ROBEX 500	8.33							0.50	1.00			0.17		4000	105	Mineral	131	Carguio de mineral
lun-10-09-12	DIA	21158	VOLQUETE 15M3	4.50							0.50		5.00		0.17		4000	105	Mineral	6	Acarreo de mineral
lun-10-09-12	DIA	21201	VOLQUETE 15M3	7.50	0.50			0.33	0.50	0.50	0.50				0.17		4000	105	Mineral	11	Acarreo de mineral
lun-10-09-12	DIA	21203	VOLQUETE 15M3	6.67	0.50			0.50	0.67	0.50	0.50		0.50		0.17		4000	105	Mineral	9	Acarreo de mineral
lun-10-09-12	DIA	21204	VOLQUETE 15M3	7.50	0.50			0.33	0.50	0.50	0.50				0.17		4000	105	Mineral	11	Acarreo de mineral
lun-10-09-12	DIA	21207	VOLQUETE 15M3	8.00	0.50			0.17	0.17	0.50	0.50				0.17		4000	105	Mineral	12	Acarreo de mineral
lun-10-09-12	DIA	21214	VOLQUETE 15M3	7.50	0.50			0.50	0.33	0.50	0.50				0.17		4000	105	Mineral	11	Acarreo de mineral
lun-10-09-12	DIA	21216	VOLQUETE 15M3	7.50	0.50			0.50	0.33	0.50	0.50				0.17		4000	105	Mineral	11	Acarreo de mineral
lun-10-09-12	DIA	21218	VOLQUETE 15M3	7.50	0.50			0.33	0.50	0.50	0.50				0.17		4000	105	Mineral	11	Acarreo de mineral
lun-10-09-12	DIA	21223	VOLQUETE 15M3	5.33				0.50	0.67		0.50		2.83		0.17		4000	105	Mineral	8	Acarreo de mineral
lun-10-09-12	DIA	21224	VOLQUETE 15M3	7.50	0.50			0.33	0.50	0.50	0.50				0.17		4000	105	Mineral	11	Acarreo de mineral
lun-10-09-12	DIA	21227	VOLQUETE 15M3	8.00	0.50			0.17	0.17	0.50	0.50				0.17		4000	105	Mineral	12	Acarreo de mineral
lun-10-09-12	DIA	21129	VOLQUETE 15M3	8.00	0.50			0.33	0.33	0.50	0.50				0.17		4000	105	Mineral	12	Acarreo de mineral
lun-10-09-12	DIA	21230	VOLQUETE 15M3	4.50	0.50				0.50	0.50			4.00				4000	105	Mineral	6	Acarreo de mineral
lun-10-09-12	DIA	1240	TRACTOR DE ORUGAS DBT	9.83																	Empuje de mineral
lun-10-09-12	DIA	1173	EXCAVADORA HYUNDAI ROBEX 500	4.83								1.00			0.17		4000	105	Mineral	71	Carguio de mineral
lun-10-09-12	DIA	21176	VOLQUETE 15M3	4.33	0.50			0.17	0.50	0.50							4000	105	Mineral	7	Acarreo de mineral
lun-10-09-12	DIA	21177	VOLQUETE 15M3	4.33	0.50			0.17	0.50	0.50							4000	105	Mineral	7	Acarreo de mineral
lun-10-09-12	DIA	21179	VOLQUETE 15M3	3.83	0.67			0.50	0.50	0.50							4000	105	Mineral	6	Acarreo de mineral
lun-10-09-12	DIA	21186	VOLQUETE 15M3	4.33	0.50			0.17	0.50	0.50							4000	105	Mineral	7	Acarreo de mineral
lun-10-09-12	DIA	21189	VOLQUETE 15M3	4.33	0.50			0.50	0.17	0.50							4000	105	Mineral	7	Acarreo de mineral
lun-10-09-12	DIA	21191	VOLQUETE 15M3	2.00					0.17				3.83				4000	105	Mineral	3	Acarreo de mineral
lun-10-09-12	DIA	21193	VOLQUETE 15M3	4.33	0.50			0.17	0.50	0.50							4000	105	Mineral	7	Acarreo de mineral
lun-10-09-12	DIA	21194	VOLQUETE 15M3	4.33	0.50			0.50	0.17	0.50							4000	105	Mineral	7	Acarreo de mineral
lun-10-09-12	DIA	21195	VOLQUETE 15M3	4.33	0.50			0.33	0.33	0.50							4000	105	Mineral	7	Acarreo de mineral
lun-10-09-12	DIA	21199	VOLQUETE 15M3	4.33	0.50			0.50	0.50	0.50							4000	105	Mineral	6	Acarreo de mineral
lun-10-09-12	DIA	21200	VOLQUETE 15M3	4.33	0.50			0.17	0.50	0.50							4000	105	Mineral	7	Acarreo de mineral
lun-10-09-12	NOCHE	1175	EXCAVADORA HYUNDAI ROBEX 500	6.67		0.33			1.00			0.17			0.33		4000	105	Mineral	165	Carguio de mineral
lun-10-09-12	NOCHE	21134	VOLQUETE 15M3	7.00		0.33			0.67			0.17			0.33		4000	105	Mineral	11	Acarreo de mineral
lun-10-09-12	NOCHE	21230	VOLQUETE 15M3	6.17		0.33			0.67			0.50	0.50		0.33		4000	105	Mineral	9	Acarreo de mineral
lun-10-09-12	NOCHE	21193	VOLQUETE 15M3	7.00		0.33			0.67			0.17			0.33		4000	105	Mineral	11	Acarreo de mineral
lun-10-09-12	NOCHE	21189	VOLQUETE 15M3	7.00		0.33			0.50			0.33			0.33		4000	105	Mineral	11	Acarreo de mineral
lun-10-09-12	NOCHE	21158	VOLQUETE 15M3	7.00		0.33			0.50			0.33			0.33		4000	105	Mineral	11	Acarreo de mineral

Fecha	Turno	Código	Equipo	Hora efectiva	horas disponibles no trabajadas						Horas no trabajadas						Banco	Poligono	Material	Viajes	Actividad	
					Voladura	Charra	Mal clima	Sin frente	Movilizac ion.	Int. Vias	Eq. No disponible	Flota incompleta	Falla mecánica	Abast. Combust.	Sin operador							
lun-10-09-12	NOCHE	21166	VOLQUETE 15M3	7.00		0.33		0.50					0.33			0.33		4000	105	Mineral	11	Acarreo de mineral
lun-10-09-12	NOCHE	21171	VOLQUETE 15M3	7.00		0.33		0.50					0.33			0.33		4000	105	Mineral	11	Acarreo de mineral
lun-10-09-12	NOCHE	21195	VOLQUETE 15M3	7.00		0.33		0.50					0.33			0.33		4000	105	Mineral	11	Acarreo de mineral
lun-10-09-12	NOCHE	21207	VOLQUETE 15M3	7.00		0.33		0.50					0.33			0.33		4000	105	Mineral	11	Acarreo de mineral
lun-10-09-12	NOCHE	21162	VOLQUETE 15M3	7.33		0.33		0.33					0.17			0.33		4000	105	Mineral	12	Acarreo de mineral
lun-10-09-12	NOCHE	21223	VOLQUETE 15M3	6.50		0.33		0.50					0.33	0.50		0.33		4000	105	Mineral	10	Acarreo de mineral
lun-10-09-12	NOCHE	21218	VOLQUETE 15M3	7.33		0.33		0.33					0.17			0.33		4000	105	Mineral	12	Acarreo de mineral
lun-10-09-12	NOCHE	21159	VOLQUETE 15M3	7.33		0.33		0.33					0.17			0.33		4000	105	Mineral	12	Acarreo de mineral
lun-10-09-12	NOCHE	21176	VOLQUETE 15M3	7.00		0.33		0.50					0.33			0.33		4000	105	Mineral	11	Acarreo de mineral
lun-10-09-12	NOCHE	21204	VOLQUETE 15M3	7.33		0.33		0.33					0.17			0.33		4000	105	Mineral	11	Acarreo de mineral
lun-10-09-12	NOCHE	1174	EXCAVADORA HYUNDAI ROBEX 500	6.67		0.33		0.83					0.33			0.33		4000	105	Mineral	122	Cargio de mineral
lun-10-09-12	NOCHE	21165	VOLQUETE 15M3	7.33		0.33		0.33					0.17			0.33		4000	105	Mineral	12	Acarreo de mineral
lun-10-09-12	NOCHE	21224	VOLQUETE 15M3	7.00		0.33		0.50					0.33			0.33		4000	105	Mineral	11	Acarreo de mineral
lun-10-09-12	NOCHE	21227	VOLQUETE 15M3	7.00		0.33		0.50					0.33			0.33		4000	105	Mineral	11	Acarreo de mineral
lun-10-09-12	NOCHE	21194	VOLQUETE 15M3	7.00		0.33		0.50					0.33			0.33		4000	105	Mineral	11	Acarreo de mineral
lun-10-09-12	NOCHE	21201	VOLQUETE 15M3	7.00		0.33		0.50					0.33			0.33		4000	105	Mineral	11	Acarreo de mineral
lun-10-09-12	NOCHE	21229	VOLQUETE 15M3	7.00		0.33		0.50					0.33			0.33		4000	105	Mineral	11	Acarreo de mineral
lun-10-09-12	NOCHE	21174	VOLQUETE 15M3	6.50		0.33		0.50					0.33	0.50		0.33		4000	105	Mineral	10	Acarreo de mineral
lun-10-09-12	NOCHE	21216	VOLQUETE 15M3	6.50		0.33		0.50					0.83	0.83		0.33		4000	105	Mineral	10	Acarreo de mineral
lun-10-09-12	NOCHE	21147	VOLQUETE 15M3	6.50		0.33		0.50					0.83	0.83		0.33		4000	105	Mineral	10	Acarreo de mineral
lun-10-09-12	NOCHE	21136	VOLQUETE 15M3	6.00		0.33		0.67					0.50	0.67		0.33		4000	105	Mineral	9	Acarreo de mineral
lun-10-09-12	NOCHE	21181	VOLQUETE 15M3	5.50		0.33		0.67					0.50	1.50		0.33		4000	105	Mineral	8	Acarreo de mineral
lun-10-09-12	NOCHE	21191	VOLQUETE 15M3	5.50		0.33		0.67					0.50	1.50		0.33		4000	105	Mineral	8	Acarreo de mineral
lun-10-09-12	NOCHE	1240	TRACTOR DE ORUGAS D8T	8.83		0.33		0.67					0.83			0.33				Mineral		Empuje de mineral
mar-11-09-12	DIA	1175	EXCAVADORA HYUNDAI ROBEX 500	8.17	1.00							0.50	0.17			0.17		4000	105	Mineral	220	Cargio de mineral
mar-11-09-12	DIA	21134	VOLQUETE 15M3	8.00	1.00					0.33		0.50				0.17		4000	105	Mineral	14	Acarreo de mineral
mar-11-09-12	DIA	21136	VOLQUETE 15M3	7.83	1.00					0.50		0.50				0.17		4000	105	Mineral	13	Acarreo de mineral
mar-11-09-12	DIA	21147	VOLQUETE 15M3	8.17	1.00					0.17		0.50				0.17		4000	105	Mineral	14	Acarreo de mineral
mar-11-09-12	DIA	21158	VOLQUETE 15M3	7.83	1.00					0.50		0.50				0.17		4000	105	Mineral	13	Acarreo de mineral
mar-11-09-12	DIA	21159	VOLQUETE 15M3	8.17	1.00					0.17		0.50				0.17		4000	105	Mineral	14	Acarreo de mineral
mar-11-09-12	DIA	21161	VOLQUETE 15M3	4.00									6.00			0.17		4000	105	Mineral	6	Acarreo de mineral
mar-11-09-12	DIA	21162	VOLQUETE 15M3	7.83	1.00					0.50		0.50				0.17		4000	105	Mineral	13	Acarreo de mineral
mar-11-09-12	DIA	21163	VOLQUETE 15M3	7.83	1.00					0.50		0.50				0.17		4000	105	Mineral	13	Acarreo de mineral
mar-11-09-12	DIA	21165	VOLQUETE 15M3	7.00	1.00					0.33		0.50	1.00			0.17		4000	105	Mineral	11	Acarreo de mineral
mar-11-09-12	DIA	21166	VOLQUETE 15M3	8.17	1.00					0.17		0.50				0.17		4000	105	Mineral	14	Acarreo de mineral
mar-11-09-12	DIA	21171	VOLQUETE 15M3	8.17	1.00					0.17		0.50				0.17		4000	105	Mineral	14	Acarreo de mineral
mar-11-09-12	DIA	21176	VOLQUETE 15M3	8.17	1.00					0.17		0.50				0.17		4000	105	Mineral	14	Acarreo de mineral
mar-11-09-12	DIA	21179	VOLQUETE 15M3	7.83	1.00					0.50		0.50				0.17		4000	105	Mineral	13	Acarreo de mineral
mar-11-09-12	DIA	21181	VOLQUETE 15M3	7.17	1.00			1.00		0.17		0.50				0.17		4000	105	Mineral	12	Acarreo de mineral
mar-11-09-12	DIA	21187	VOLQUETE 15M3	8.17	1.00					0.17		0.50				0.17		4000	105	Mineral	14	Acarreo de mineral
mar-11-09-12	DIA	21191	VOLQUETE 15M3	8.17	1.00					0.17		0.50				0.17		4000	105	Mineral	14	Acarreo de mineral
mar-11-09-12	DIA	21193	VOLQUETE 15M3	8.17	1.00					0.17		0.50				0.17		4000	105	Mineral	14	Acarreo de mineral
mar-11-09-12	DIA	1174	EXCAVADORA HYUNDAI ROBEX 500	8.33	1.00							0.50				0.17		4000	105	Mineral	183	Cargio de mineral
mar-11-09-12	DIA	21194	VOLQUETE 15M3	8.17	1.00					0.17		0.50				0.17		4000	105	Mineral	14	Acarreo de mineral
mar-11-09-12	DIA	21195	VOLQUETE 15M3	7.17	1.00					0.50		0.50		0.57		0.17		4000	105	Mineral	12	Acarreo de mineral
mar-11-09-12	DIA	21199	VOLQUETE 15M3	8.17	1.00					0.17		0.50				0.17		4000	105	Mineral	14	Acarreo de mineral
mar-11-09-12	DIA	21200	VOLQUETE 15M3	8.17	1.00					0.17		0.50				0.17		4000	105	Mineral	14	Acarreo de mineral
mar-11-09-12	DIA	21201	VOLQUETE 15M3	8.17	1.00					0.17		0.50				0.17		4000	105	Mineral	14	Acarreo de mineral
mar-11-09-12	DIA	21204	VOLQUETE 15M3	8.17	1.00					0.17		0.50				0.17		4000	105	Mineral	14	Acarreo de mineral
mar-11-09-12	DIA	21207	VOLQUETE 15M3	8.17	1.00					0.17		0.50				0.17		4000	105	Mineral	14	Acarreo de mineral
mar-11-09-12	DIA	21214	VOLQUETE 15M3	2.67				7.33										4000	105	Mineral	4	Acarreo de mineral
mar-11-09-12	DIA	21216	VOLQUETE 15M3	5.17						0.33			4.50					4000	105	Mineral	9	Acarreo de mineral
mar-11-09-12	DIA	21218	VOLQUETE 15M3	8.17	1.00					0.17		0.50				0.17		4000	105	Mineral	14	Acarreo de mineral
mar-11-09-12	DIA	21223	VOLQUETE 15M3	8.17	1.00					0.17		0.50				0.17		4000	105	Mineral	14	Acarreo de mineral
mar-11-09-12	DIA	21224	VOLQUETE 15M3	8.67	0.50					0.17		0.50				0.17		4000	105	Mineral	15	Acarreo de mineral
mar-11-09-12	DIA	21227	VOLQUETE 15M3	8.17	1.00					0.17		0.50				0.17		4000	105	Mineral	14	Acarreo de mineral
mar-11-09-12	DIA	21229	VOLQUETE 15M3	7.17	1.00					0.17		0.50		1.00		0.17		4000	105	Mineral	12	Acarreo de mineral
mar-11-09-12	DIA	21157	VOLQUETE 15M3	3.17								0.50		6.33		0.17		4000	105	Mineral	5	Acarreo de mineral
mar-11-09-12	DIA	1240	TRACTOR DE ORUGAS D8T	9.50												0.17				Mineral		Empuje de mineral
mar-11-09-12	NOCHE	1175	EXCAVADORA HYUNDAI ROBEX 500	7.70		0.33			0.50	0.17						0.33		4000	105	Mineral	170	Cargio de mineral
mar-11-09-12	NOCHE	21193	VOLQUETE 15M3	7.17		0.33			0.50	0.17						0.33		4000	105	Mineral	12	Acarreo de mineral
mar-11-09-12	NOCHE	21194	VOLQUETE 15M3	7.17		0.33			0.50	0.17						0.33		4000	105	Mineral	12	Acarreo de mineral
mar-11-09-12	NOCHE	21170	VOLQUETE 15M3	7.17		0.33			0.50	0.17						0.33		4000	105	Mineral	12	Acarreo de mineral
mar-11-09-12	NOCHE	21166	VOLQUETE 15M3	7.17		0.33			0.50	0.17						0.33		4000	105	Mineral	12	Acarreo de mineral

Fecha	Turno	Codigo	Equipo	Hora efectiva	horas disponibles no trabajadas						Horas no trabajadas.					Banco	Polígono	Material	Viajes	Actividad	
					Voladura	Charria	Mal clima	Sin frente	Movilizacion	Int. Vias	Eq. No disponible	Flota Incompleta	Falla mecánica	Abast. Combust.	Sin operador						
mar-11-09-12	NOCHE	21218	VOLQUETE 15M3	7.17		0.33			0.50	0.17					0.33		4000	105	Mineral	12	Acarreo de mineral
mar-11-09-12	NOCHE	21191	VOLQUETE 15M3	7.00		0.33			0.50	0.33					0.33		4000	105	Mineral	11	Acarreo de mineral
mar-11-09-12	NOCHE	21181	VOLQUETE 15M3	6.50		0.33			0.50	0.33			0.50		0.33		4000	105	Mineral	10	Acarreo de mineral
mar-11-09-12	NOCHE	21224	VOLQUETE 15M3	7.17		0.33			0.50	0.17					0.33		4000	105	Mineral	12	Acarreo de mineral
mar-11-09-12	NOCHE	21165	VOLQUETE 15M3	7.17		0.33			0.50	0.17					0.33		4000	105	Mineral	12	Acarreo de mineral
mar-11-09-12	NOCHE	21229	VOLQUETE 15M3	7.00		0.33			0.50	0.33					0.33		4000	105	Mineral	11	Acarreo de mineral
mar-11-09-12	NOCHE	21214	VOLQUETE 15M3	5.50		0.33			0.50	0.50			1.33		0.33		4000	105	Mineral	8	Acarreo de mineral
mar-11-09-12	NOCHE	21171	VOLQUETE 15M3	7.00		0.33			0.50	0.33					0.33		4000	105	Mineral	11	Acarreo de mineral
mar-11-09-12	NOCHE	21201	VOLQUETE 15M3	7.17		0.33			0.50	0.17					0.33		4000	105	Mineral	12	Acarreo de mineral
mar-11-09-12	NOCHE	21189	VOLQUETE 15M3	7.17		0.33			0.50	0.17					0.33		4000	105	Mineral	12	Acarreo de mineral
mar-11-09-12	NOCHE	21207	VOLQUETE 15M3	7.00		0.33			0.50	0.33					0.33		4000	105	Mineral	11	Acarreo de mineral
mar-11-09-12	NOCHE	1174	EXCAVADORA HYUNDAI ROBEX 500	7.17		0.33			0.50	0.17					0.33		4000	105	Mineral	128	Carguio de mineral
mar-11-09-12	NOCHE	21199	VOLQUETE 15M3	7.17		0.33			0.50	0.17					0.33		4000	105	Mineral	12	Acarreo de mineral
mar-11-09-12	NOCHE	21134	VOLQUETE 15M3	7.17		0.33			0.50	0.17					0.33		4000	105	Mineral	12	Acarreo de mineral
mar-11-09-12	NOCHE	21193	VOLQUETE 15M3	7.00		0.33			0.50	0.33					0.33		4000	105	Mineral	11	Acarreo de mineral
mar-11-09-12	NOCHE	21167	VOLQUETE 15M3	7.17		0.33			0.50	0.17					0.33		4000	105	Mineral	12	Acarreo de mineral
mar-11-09-12	NOCHE	21227	VOLQUETE 15M3	7.33		0.33			0.50						0.33		4000	105	Mineral	13	Acarreo de mineral
mar-11-09-12	NOCHE	21174	VOLQUETE 15M3	7.17		0.33			0.50	0.17					0.33		4000	105	Mineral	12	Acarreo de mineral
mar-11-09-12	NOCHE	21176	VOLQUETE 15M3	7.00		0.33			0.50	0.33					0.33		4000	105	Mineral	11	Acarreo de mineral
mar-11-09-12	NOCHE	21163	VOLQUETE 15M3	5.50		0.33			0.50	0.50			1.33		0.33		4000	105	Mineral	8	Acarreo de mineral
mar-11-09-12	NOCHE	21175	VOLQUETE 15M3	7.17		0.33			0.50	0.17					0.33		4000	105	Mineral	12	Acarreo de mineral
mar-11-09-12	NOCHE	21177	VOLQUETE 15M3	5.00		0.33			0.50	0.50			1.83		0.33		4000	105	Mineral	7	Acarreo de mineral
mar-11-09-12	NOCHE	21204	VOLQUETE 15M3	6.50		0.33			0.50	0.50			0.33		0.33		4000	105	Mineral	10	Acarreo de mineral
mar-11-09-12	NOCHE	21161	VOLQUETE 15M3	5.50		0.33			0.50	0.50			1.33		0.33		4000	105	Mineral	8	Acarreo de mineral
mar-11-09-12	NOCHE	1240	TRACTOR DE ORUGAS DBT	9.50		0.33									0.33						Empuje de mineral
mié-12-09-12	DIA	1174	EXCAVADORA HYUNDAI ROBEX 500	8.83	1.00										0.17		4000	105	Mineral	193	Carguio de mineral
mié-12-09-12	DIA	21189	VOLQUETE 15M3	9.17	0.50					0.17					0.17		4000	105	Mineral	15	Acarreo de mineral
mié-12-09-12	DIA	21191	VOLQUETE 15M3	9.17	0.50					0.17					0.17		4000	105	Mineral	15	Acarreo de mineral
mié-12-09-12	DIA	21193	VOLQUETE 15M3	6.00						0.17			3.83		0.17		4000	105	Mineral	9	Acarreo de mineral
mié-12-09-12	DIA	21194	VOLQUETE 15M3	8.67	1.00					0.17					0.17		4000	105	Mineral	14	Acarreo de mineral
mié-12-09-12	DIA	21199	VOLQUETE 15M3	9.17	0.50					0.17					0.17		4000	105	Mineral	15	Acarreo de mineral
mié-12-09-12	DIA	21200	VOLQUETE 15M3	9.17	0.50					0.17					0.17		4000	105	Mineral	15	Acarreo de mineral
mié-12-09-12	DIA	21201	VOLQUETE 15M3	8.33	1.00					0.50					0.17		4000	105	Mineral	13	Acarreo de mineral
mié-12-09-12	DIA	21204	VOLQUETE 15M3	9.17	0.50					0.17					0.17		4000	105	Mineral	15	Acarreo de mineral
mié-12-09-12	DIA	21207	VOLQUETE 15M3	9.17	0.50					0.17					0.17		4000	105	Mineral	15	Acarreo de mineral
mié-12-09-12	DIA	21209	VOLQUETE 15M3	5.33	1.00			3.50							0.17		4000	105	Mineral	8	Acarreo de mineral
mié-12-09-12	DIA	21214	VOLQUETE 15M3	9.17	0.50					0.17					0.17		4000	105	Mineral	15	Acarreo de mineral
mié-12-09-12	DIA	21223	VOLQUETE 15M3	9.17	0.50					0.17					0.17		4000	105	Mineral	15	Acarreo de mineral
mié-12-09-12	DIA	21224	VOLQUETE 15M3	9.17	0.50					0.17					0.17		4000	105	Mineral	15	Acarreo de mineral
mié-12-09-12	DIA	21229	VOLQUETE 15M3	8.67	1.00					0.17					0.17		4000	105	Mineral	14	Acarreo de mineral
mié-12-09-12	DIA	1240	TRACTOR DE ORUGAS DBT	10.00											0.17						Empuje de mineral
mié-12-09-12	DIA	1175	EXCAVADORA HYUNDAI ROBEX 500	8.83	1.00												4000	104	Mineral	221	Carguio de mineral
mié-12-09-12	DIA	21134	VOLQUETE 15M3	8.67	1.00					0.17							4000	104	Mineral	14	Acarreo de mineral
mié-12-09-12	DIA	21147	VOLQUETE 15M3	7.17	1.00					0.33			1.33				4000	104	Mineral	12	Acarreo de mineral
mié-12-09-12	DIA	21157	VOLQUETE 15M3	8.67	1.00					0.17					0.17		4000	104	Mineral	14	Acarreo de mineral
mié-12-09-12	DIA	21158	VOLQUETE 15M3	8.67	1.00					0.17					0.17		4000	104	Mineral	14	Acarreo de mineral
mié-12-09-12	DIA	21160	VOLQUETE 15M3	8.33	1.00					0.50					0.17		4000	104	Mineral	13	Acarreo de mineral
mié-12-09-12	DIA	21161	VOLQUETE 15M3	9.33	0.50					0.17					0.17		4000	104	Mineral	15	Acarreo de mineral
mié-12-09-12	DIA	21162	VOLQUETE 15M3	8.67	1.00					0.17					0.17		4000	104	Mineral	14	Acarreo de mineral
mié-12-09-12	DIA	21163	VOLQUETE 15M3	8.67	1.00					0.17					0.17		4000	104	Mineral	14	Acarreo de mineral
mié-12-09-12	DIA	21165	VOLQUETE 15M3	8.67	1.00					0.17					0.17		4000	104	Mineral	14	Acarreo de mineral
mié-12-09-12	DIA	21166	VOLQUETE 15M3	2.00									8.00				4000	104	Mineral	3	Acarreo de mineral
mié-12-09-12	DIA	21167	VOLQUETE 15M3	6.00						0.17			3.83				4000	104	Mineral	9	Acarreo de mineral
mié-12-09-12	DIA	21170	VOLQUETE 15M3	8.67	1.00					0.17					0.17		4000	104	Mineral	14	Acarreo de mineral
mié-12-09-12	DIA	21171	VOLQUETE 15M3	6.50	1.00					0.17			2.17		0.17		4000	104	Mineral	10	Acarreo de mineral
mié-12-09-12	DIA	21174	VOLQUETE 15M3	8.67	1.00					0.17					0.17		4000	104	Mineral	14	Acarreo de mineral
mié-12-09-12	DIA	21175	VOLQUETE 15M3	8.67	1.00					0.17					0.17		4000	104	Mineral	14	Acarreo de mineral
mié-12-09-12	DIA	21177	VOLQUETE 15M3	7.00						0.33			2.67		0.17		4000	104	Mineral	11	Acarreo de mineral
mié-12-09-12	DIA	21179	VOLQUETE 15M3	8.33	1.00					0.50					0.17		4000	104	Mineral	13	Acarreo de mineral
mié-12-09-12	DIA	21186	VOLQUETE 15M3	4.33	1.00								4.50		0.17		4000	104	Mineral	6	Acarreo de mineral
mié-12-09-12	DIA	21203	VOLQUETE 15M3	2.00	0.67			7.33									4000	104	Mineral	3	Acarreo de mineral
mié-12-09-12	NOCHE	1175	EXCAVADORA HYUNDAI ROBEX 500	7.17		0.33				0.67					0.33		4000	104	Mineral	183	Carguio de mineral
mié-12-09-12	NOCHE	21171	VOLQUETE 15M3	4.33		0.33							3.50		0.33		4000	104	Mineral	7	Acarreo de mineral
mié-12-09-12	NOCHE	21194	VOLQUETE 15M3	7.17		0.33									0.33		4000	104	Mineral	12	Acarreo de mineral

Fecha	Turno	Codigo	Equipo	Hora efectiva	Horas disponibles no trabajadas							Horas no trabajadas							Poligono	Material	Viajes	Actividad
					Voladura	Charola	Mal clima	Sin frenos	Movilizacion	Ini. Vias	Eq. No disponible	Flojo incompleta	Falla mecánica	Abast. Combust.	Sin operador	Banco						
mié-12-09-12	NOCHE	21134	VOLQUETE 15M3	6.83		0.33					1.00					0.33		4000	104	Mineral	11	Acarreo de mineral
mié-12-09-12	NOCHE	21170	VOLQUETE 15M3	7.17		0.33					0.67					0.33		4000	104	Mineral	12	Acarreo de mineral
mié-12-09-12	NOCHE	21158	VOLQUETE 15M3	7.00		0.33					0.83					0.33		4000	104	Mineral	11	Acarreo de mineral
mié-12-09-12	NOCHE	21162	VOLQUETE 15M3	7.17		0.33					0.67					0.33		4000	104	Mineral	12	Acarreo de mineral
mié-12-09-12	NOCHE	21189	VOLQUETE 15M3	7.17		0.33					0.67					0.33		4000	104	Mineral	12	Acarreo de mineral
mié-12-09-12	NOCHE	21223	VOLQUETE 15M3	7.17		0.33					0.67					0.33		4000	104	Mineral	12	Acarreo de mineral
mié-12-09-12	NOCHE	21191	VOLQUETE 15M3	7.17		0.33					0.67					0.33		4000	104	Mineral	12	Acarreo de mineral
mié-12-09-12	NOCHE	21199	VOLQUETE 15M3	7.17		0.33					0.67					0.33		4000	104	Mineral	12	Acarreo de mineral
mié-12-09-12	NOCHE	21163	VOLQUETE 15M3	6.83		0.33					0.83					0.33		4000	104	Mineral	11	Acarreo de mineral
mié-12-09-12	NOCHE	21201	VOLQUETE 15M3	6.83		0.33					1.00					0.33		4000	104	Mineral	11	Acarreo de mineral
mié-12-09-12	NOCHE	21175	VOLQUETE 15M3	7.17		0.33					0.83					0.33		4000	104	Mineral	12	Acarreo de mineral
mié-12-09-12	NOCHE	21207	VOLQUETE 15M3	7.00		0.33					0.83					0.33		4000	104	Mineral	11	Acarreo de mineral
mié-12-09-12	NOCHE	21189	VOLQUETE 15M3	7.00		0.33					0.50					0.33		4000	104	Mineral	11	Acarreo de mineral
mié-12-09-12	NOCHE	21183	VOLQUETE 15M3	1.50		0.33					0.83					0.33		4000	104	Mineral	3	Acarreo de mineral
mié-12-09-12	NOCHE	21204	VOLQUETE 15M3	7.00		0.33					0.50			5.83		0.33		4000	104	Mineral	11	Acarreo de mineral
mié-12-09-12	NOCHE	1185	EXCAVADORA HYUNDAI ROBEX 500	7.33		0.33					0.50					0.33		4000	105	Mineral	135	Carguo de mineral
mié-12-09-12	NOCHE	21202	VOLQUETE 15M3	7.33		0.33					0.50					0.33		4000	105	Mineral	12	Acarreo de mineral
mié-12-09-12	NOCHE	21165	VOLQUETE 15M3	7.33		0.33					0.50					0.33		4000	105	Mineral	12	Acarreo de mineral
mié-12-09-12	NOCHE	21218	VOLQUETE 15M3	7.33		0.33					0.83					0.33		4000	105	Mineral	12	Acarreo de mineral
mié-12-09-12	NOCHE	21203	VOLQUETE 15M3	7.00		0.33					0.83					0.33		4000	105	Mineral	11	Acarreo de mineral
mié-12-09-12	NOCHE	21161	VOLQUETE 15M3	7.00		0.33					0.83					0.33		4000	105	Mineral	11	Acarreo de mineral
mié-12-09-12	NOCHE	21181	VOLQUETE 15M3	7.00		0.33					0.83					0.33		4000	105	Mineral	11	Acarreo de mineral
mié-12-09-12	NOCHE	21214	VOLQUETE 15M3	7.33		0.33					0.50					0.33		4000	105	Mineral	12	Acarreo de mineral
mié-12-09-12	NOCHE	21179	VOLQUETE 15M3	7.17		0.33					0.67					0.33		4000	105	Mineral	11	Acarreo de mineral
mié-12-09-12	NOCHE	21193	VOLQUETE 15M3	7.17		0.33					0.67					0.33		4000	105	Mineral	11	Acarreo de mineral
mié-12-09-12	NOCHE	21187	VOLQUETE 15M3	7.17		0.33					0.67					0.33		4000	105	Mineral	11	Acarreo de mineral
mié-12-09-12	NOCHE	21147	VOLQUETE 15M3	7.00		0.33					0.83					0.33		4030	105	Mineral	10	Acarreo de mineral
mié-12-09-12	NOCHE	21174	VOLQUETE 15M3	7.17		0.33					0.67					0.33		4030	105	Mineral	11	Acarreo de mineral
mié-12-09-12	NOCHE	1240	TRACTOR DE ORUGAS DBT	9.47		0.33					1.00			0.67		0.33				Mineral		Empuje de mineral
jue-13-09-12	DIA	1185	EXCAVADORA HYUNDAI ROBEX 500	5.83							0.50					0.17		4020	115	Mineral	112	Carguo de mineral
jue-13-09-12	DIA	21177	VOLQUETE 15M3	5.50							0.33	0.50	0.50		3.00	0.17		4020	115	Mineral	9	Acarreo de mineral
jue-13-09-12	DIA	21203	VOLQUETE 15M3	6.00							0.17	0.50	0.17			0.17		4020	115	Mineral	10	Acarreo de mineral
jue-13-09-12	DIA	21204	VOLQUETE 15M3	5.00							0.33	0.50	0.50			0.17		4020	115	Mineral	8	Acarreo de mineral
jue-13-09-12	DIA	21207	VOLQUETE 15M3	5.00							0.33	0.50	0.50			0.17		4020	115	Mineral	8	Acarreo de mineral
jue-13-09-12	DIA	21209	VOLQUETE 15M3	5.00							0.33	0.50	0.50	0.50		0.17		4020	115	Mineral	8	Acarreo de mineral
jue-13-09-12	DIA	21214	VOLQUETE 15M3	6.00							0.17	0.50	0.17			0.17		4020	115	Mineral	10	Acarreo de mineral
jue-13-09-12	DIA	21218	VOLQUETE 15M3	6.00							0.17	0.50	0.17			0.17		4020	115	Mineral	10	Acarreo de mineral
jue-13-09-12	DIA	21223	VOLQUETE 15M3	6.00							0.17	0.50	0.17			0.17		4020	115	Mineral	10	Acarreo de mineral
jue-13-09-12	DIA	21224	VOLQUETE 15M3	6.00							0.17	0.50	0.17	3.00		0.17		4020	115	Mineral	10	Acarreo de mineral
jue-13-09-12	DIA	21227	VOLQUETE 15M3	5.50							0.33	0.50	0.50			0.17		4020	115	Mineral	9	Acarreo de mineral
jue-13-09-12	DIA	21229	VOLQUETE 15M3	6.00							0.17	0.50	0.17			0.17		4020	115	Mineral	10	Acarreo de mineral
jue-13-09-12	DIA	21230	VOLQUETE 15M3	6.00							0.17	0.50	0.17			0.17		4020	115	Mineral	10	Acarreo de mineral
jue-13-09-12	DIA	1174	EXCAVADORA HYUNDAI ROBEX 500	3.00														4000	101	Mineral	50	Carguo de mineral
jue-13-09-12	DIA	21203	VOLQUETE 15M3	3.00														4000	101	Mineral	5	Acarreo de mineral
jue-13-09-12	DIA	21204	VOLQUETE 15M3	3.50														4000	101	Mineral	6	Acarreo de mineral
jue-13-09-12	DIA	21207	VOLQUETE 15M3	3.50														4000	101	Mineral	6	Acarreo de mineral
jue-13-09-12	DIA	21209	VOLQUETE 15M3	1.50										1.50				4000	101	Mineral	3	Acarreo de mineral
jue-13-09-12	DIA	21214	VOLQUETE 15M3	3.00														4000	101	Mineral	5	Acarreo de mineral
jue-13-09-12	DIA	21218	VOLQUETE 15M3	3.00														4000	101	Mineral	5	Acarreo de mineral
jue-13-09-12	DIA	21223	VOLQUETE 15M3	3.00														4000	101	Mineral	5	Acarreo de mineral
jue-13-09-12	DIA	21227	VOLQUETE 15M3	3.00														4000	101	Mineral	5	Acarreo de mineral
jue-13-09-12	DIA	21124	VOLQUETE 15M3	3.00														4000	101	Mineral	5	Acarreo de mineral
jue-13-09-12	DIA	21230	VOLQUETE 15M3	3.00														4000	101	Mineral	5	Acarreo de mineral
jue-13-09-12	DIA	1175	EXCAVADORA HYUNDAI ROBEX 500	3.00														4000	104	Mineral	65	Carguo de mineral
jue-13-09-12	DIA	21134	VOLQUETE 15M3	3.50														4000	104	Mineral	6	Acarreo de mineral
jue-13-09-12	DIA	21147	VOLQUETE 15M3	3.50														4000	104	Mineral	6	Acarreo de mineral
jue-13-09-12	DIA	21157	VOLQUETE 15M3	2.50										0.50				4000	104	Mineral	4	Acarreo de mineral
jue-13-09-12	DIA	21158	VOLQUETE 15M3	3.00														4000	104	Mineral	5	Acarreo de mineral
jue-13-09-12	DIA	21159	VOLQUETE 15M3	3.00														4000	104	Mineral	5	Acarreo de mineral
jue-13-09-12	DIA	21160	VOLQUETE 15M3	2.33										0.67				4000	104	Mineral	4	Acarreo de mineral
jue-13-09-12	DIA	21161	VOLQUETE 15M3	3.50														4000	104	Mineral	6	Acarreo de mineral
jue-13-09-12	DIA	21162	VOLQUETE 15M3	3.00														4000	104	Mineral	5	Acarreo de mineral
jue-13-09-12	DIA	21163	VOLQUETE 15M3	3.00														4000	104	Mineral	5	Acarreo de mineral
jue-13-09-12	DIA	21165	VOLQUETE 15M3	1.50										8.50				4000	104	Mineral	3	Acarreo de mineral

Fecha	Turno	Codigo	Equipo	Hora efectiva	horas disponibles no trabajadas					Horas no trabajadas					Banco	Poligono	Material	Viajes	Actividad
					Voladura	Charla	Mal clima	Sin frente	Movilizacion	Int. Vias	Eq. No disponible	Flota incompleta	Fallo mecánica	Abast. Combust.					
jue-13-09-12	DIA	21170	VOLQUETE 15M3	3.50											4000	104	Mineral	6	Acarreo de mineral
jue-13-09-12	DIA	21174	VOLQUETE 15M3	3.00											4000	104	Mineral	5	Acarreo de mineral
jue-13-09-12	DIA	21175	VOLQUETE 15M3	3.00											4000	104	Mineral	5	Acarreo de mineral
jue-13-09-12	DIA	1175	EXCAVADORA HYUNDAI ROBEX 500	5.83					0.50		0.50			0.17	4020	116	Mineral	121	Carguio de mineral
jue-13-09-12	DIA	21219	VOLQUETE 15M3	3.33				6.00		0.50				0.17	4020	116	Mineral	5	Acarreo de mineral
jue-13-09-12	DIA	21134	VOLQUETE 15M3	5.50						0.50	0.17			0.17	4020	116	Mineral	9	Acarreo de mineral
jue-13-09-12	DIA	21147	VOLQUETE 15M3	6.00						0.33				0.17	4020	116	Mineral	10	Acarreo de mineral
jue-13-09-12	DIA	21157	VOLQUETE 15M3	5.00					0.17	0.50	0.17		1.00	0.17	4020	116	Mineral	8	Acarreo de mineral
jue-13-09-12	DIA	21158	VOLQUETE 15M3	6.00					0.17	0.50	0.17			0.17	4020	116	Mineral	10	Acarreo de mineral
jue-13-09-12	DIA	21159	VOLQUETE 15M3	6.00					0.17	0.50	0.17			0.17	4020	116	Mineral	10	Acarreo de mineral
jue-13-09-12	DIA	21160	VOLQUETE 15M3	6.00					0.17	0.50	0.17			0.17	4020	116	Mineral	10	Acarreo de mineral
jue-13-09-12	DIA	21161	VOLQUETE 15M3	1.33											4020	116	Mineral	2	Acarreo de mineral
jue-13-09-12	DIA	21162	VOLQUETE 15M3	5.00					0.17	0.50	0.17		1.00	0.17	4020	116	Mineral	8	Acarreo de mineral
jue-13-09-12	DIA	21163	VOLQUETE 15M3	6.00					0.17	0.50	0.17			0.17	4020	116	Mineral	10	Acarreo de mineral
jue-13-09-12	DIA	21170	VOLQUETE 15M3	6.00						0.33				0.17	4020	116	Mineral	10	Acarreo de mineral
jue-13-09-12	DIA	21171	VOLQUETE 15M3	6.00						0.50				0.17	4020	116	Mineral	10	Acarreo de mineral
jue-13-09-12	DIA	21174	VOLQUETE 15M3	6.00					0.17	0.50	0.17			0.17	4020	116	Mineral	10	Acarreo de mineral
jue-13-09-12	DIA	21179	VOLQUETE 15M3	5.50					0.50	0.50	0.33			0.17	4020	116	Mineral	9	Acarreo de mineral
jue-13-09-12	DIA	1185	EXCAVADORA HYUNDAI ROBEX 500	3.00											4000	101	Mineral	51	Carguio de mineral
jue-13-09-12	DIA	21179	VOLQUETE 15M3	3.17											4000	101	Mineral	6	Acarreo de mineral
jue-13-09-12	DIA	21181	VOLQUETE 15M3	3.50											4000	101	Mineral	6	Acarreo de mineral
jue-13-09-12	DIA	21186	VOLQUETE 15M3	3.00											4000	101	Mineral	5	Acarreo de mineral
jue-13-09-12	DIA	21189	VOLQUETE 15M3	3.50											4000	101	Mineral	6	Acarreo de mineral
jue-13-09-12	DIA	21191	VOLQUETE 15M3	3.50											4000	101	Mineral	6	Acarreo de mineral
jue-13-09-12	DIA	21193	VOLQUETE 15M3	3.00											4000	101	Mineral	5	Acarreo de mineral
jue-13-09-12	DIA	21194	VOLQUETE 15M3	3.00											4000	101	Mineral	5	Acarreo de mineral
jue-13-09-12	DIA	21195	VOLQUETE 15M3	3.00											4000	101	Mineral	5	Acarreo de mineral
jue-13-09-12	DIA	21199	VOLQUETE 15M3	0.67											4000	101	Mineral	1	Acarreo de mineral
jue-13-09-12	DIA	21201	VOLQUETE 15M3	3.50											4000	101	Mineral	6	Acarreo de mineral
jue-13-09-12	DIA	1185	EXCAVADORA HYUNDAI ROBEX 500	5.83					0.50		0.50			0.17	4020	115	Mineral	105	Carguio de mineral
jue-13-09-12	DIA	21179	VOLQUETE 15M3	5.83						0.50				0.17	4020	115	Mineral	10	Acarreo de mineral
jue-13-09-12	DIA	21181	VOLQUETE 15M3	5.33						0.17	0.50	0.33		0.17	4020	115	Mineral	9	Acarreo de mineral
jue-13-09-12	DIA	21186	VOLQUETE 15M3	6.00						0.17	0.50	0.17		0.17	4020	115	Mineral	10	Acarreo de mineral
jue-13-09-12	DIA	21189	VOLQUETE 15M3	3.00						0.17	0.50			0.17	4020	115	Mineral	5	Acarreo de mineral
jue-13-09-12	DIA	21191	VOLQUETE 15M3	5.83							0.50			0.17	4020	115	Mineral	10	Acarreo de mineral
jue-13-09-12	DIA	21193	VOLQUETE 15M3	5.00							0.33			0.67	4020	115	Mineral	8	Acarreo de mineral
jue-13-09-12	DIA	21194	VOLQUETE 15M3	6.00						0.33	0.50			0.17	4020	115	Mineral	10	Acarreo de mineral
jue-13-09-12	DIA	21195	VOLQUETE 15M3	5.50						0.33	0.50	0.50		0.17	4020	115	Mineral	9	Acarreo de mineral
jue-13-09-12	DIA	21198	VOLQUETE 15M3	3.50				5.83			0.50			0.17	4020	115	Mineral	6	Acarreo de mineral
jue-13-09-12	DIA	21199	VOLQUETE 15M3	5.50						0.33	0.50	0.50		0.17	4020	115	Mineral	9	Acarreo de mineral
jue-13-09-12	DIA	21200	VOLQUETE 15M3	6.00							0.50			0.17	4020	115	Mineral	10	Acarreo de mineral
jue-13-09-12	DIA	21201	VOLQUETE 15M3	5.50						0.17	0.50	0.17		0.17	4020	115	Mineral	9	Acarreo de mineral
jue-13-09-12	DIA	1240	TRACTOR DE ORUGAS D&T	9.33							0.50						Mineral		Empuje de mineral
jue-13-09-12	DIA	1243	TRACTOR DE ORUGAS D&T	9.00													Mineral		Empuje de mineral
jue-13-09-12	NOCHE	1175	EXCAVADORA HYUNDAI ROBEX 500	7.33		0.33				0.50				0.33	4020	115	Mineral	201	Carguio de mineral
jue-13-09-12	NOCHE	21194	VOLQUETE 15M3	7.00		0.33								0.33	4020	115	Mineral	12	Acarreo de mineral
jue-13-09-12	NOCHE	21177	VOLQUETE 15M3	7.33		0.33				0.50				0.33	4020	115	Mineral	13	Acarreo de mineral
jue-13-09-12	NOCHE	21189	VOLQUETE 15M3	7.33		0.33				0.50				0.33	4020	115	Mineral	13	Acarreo de mineral
jue-13-09-12	NOCHE	21162	VOLQUETE 15M3	7.50		0.33				0.33				0.33	4020	115	Mineral	14	Acarreo de mineral
jue-13-09-12	NOCHE	21171	VOLQUETE 15M3	7.33		0.33				0.50				0.33	4020	115	Mineral	13	Acarreo de mineral
jue-13-09-12	NOCHE	21199	VOLQUETE 15M3	7.50		0.33				0.33				0.33	4020	115	Mineral	14	Acarreo de mineral
jue-13-09-12	NOCHE	21191	VOLQUETE 15M3	7.50		0.33				0.33				0.33	4020	115	Mineral	14	Acarreo de mineral
jue-13-09-12	NOCHE	21134	VOLQUETE 15M3	7.33		0.33				0.50				0.33	4020	115	Mineral	13	Acarreo de mineral
jue-13-09-12	NOCHE	21170	VOLQUETE 15M3	7.33		0.33				0.50				0.33	4020	115	Mineral	13	Acarreo de mineral
jue-13-09-12	NOCHE	21223	VOLQUETE 15M3	7.33		0.33				0.50				0.33	4020	115	Mineral	13	Acarreo de mineral
jue-13-09-12	NOCHE	21194	VOLQUETE 15M3	6.00		0.33				0.33				0.33	4020	115	Mineral	10	Acarreo de mineral
jue-13-09-12	NOCHE	21202	VOLQUETE 15M3	6.00		0.33				0.33				0.33	4020	115	Mineral	10	Acarreo de mineral
jue-13-09-12	NOCHE	21147	VOLQUETE 15M3	7.33		0.33				0.50				0.33	4020	115	Mineral	13	Acarreo de mineral
jue-13-09-12	NOCHE	21227	VOLQUETE 15M3	7.33		0.33				0.50				0.33	4020	115	Mineral	13	Acarreo de mineral
jue-13-09-12	NOCHE	21165	VOLQUETE 15M3	6.00		0.33				0.33				0.33	4020	115	Mineral	10	Acarreo de mineral
jue-13-09-12	NOCHE	21214	VOLQUETE 15M3	7.33		0.33				0.50				0.33	4020	115	Mineral	13	Acarreo de mineral
jue-13-09-12	NOCHE	1185	EXCAVADORA HYUNDAI ROBEX 500	7.33		0.33				0.50				0.33	4020	115	Mineral	141	Carguio de mineral
jue-13-09-12	NOCHE	21218	VOLQUETE 15M3	7.33		0.33				0.50				0.33	4020	115	Mineral	11	Acarreo de mineral
jue-13-09-12	NOCHE	21193	VOLQUETE 15M3	7.00		0.33				0.50				0.33	4020	115	Mineral	12	Acarreo de mineral

Fecha	Turno	Codigo	Equipo	Hora efectiva	horas disponibles no trabajadas					Horas no trabajadas					Banco	Poligono	Material	Viajes	Actividad		
					Voladura	Charla	Maintenance	Sin frente	Movilización	Int. Vías	Eq. No disponible	Flota incompleta	Falla mecánica	Abast. Combust.						Sin operador	
jue-13-09-12	NOCHE	21176	VOLQUETE 15M3	7.33		0.33				0.50					0.33		4020	115	Mineral	12	Acareo de mineral
jue-13-09-12	NOCHE	21181	VOLQUETE 15M3	7.33		0.33				0.50					0.33		4020	115	Mineral	12	Acareo de mineral
jue-13-09-12	NOCHE	21160	VOLQUETE 15M3	7.33		0.33				0.50					0.33		4020	115	Mineral	12	Acareo de mineral
jue-13-09-12	NOCHE	21175	VOLQUETE 15M3	7.33		0.33				0.50					0.33		4020	115	Mineral	12	Acareo de mineral
jue-13-09-12	NOCHE	21174	VOLQUETE 15M3	7.33		0.33				0.50					0.33		4020	115	Mineral	12	Acareo de mineral
jue-13-09-12	NOCHE	21204	VOLQUETE 15M3	7.50		0.33				0.33					0.33		4020	115	Mineral	13	Acareo de mineral
jue-13-09-12	NOCHE	21158	VOLQUETE 15M3	7.33		0.33				0.50					0.33		4020	115	Mineral	12	Acareo de mineral
jue-13-09-12	NOCHE	21229	VOLQUETE 15M3	7.33		0.33				0.50					0.33		4020	115	Mineral	12	Acareo de mineral
jue-13-09-12	NOCHE	21195	VOLQUETE 15M3	7.00		0.33				0.83					0.33		4020	115	Mineral	11	Acareo de mineral
jue-13-09-12	NOCHE	21230	VOLQUETE 15M3	6.83		0.33				0.50				0.83	0.33		4020	115	Mineral	10	Acareo de mineral
jue-13-09-12	NOCHE	1174	EXCAVADORA HYUNDAI ROBEX 500	7.33		0.33				0.50					0.33		4020	115	Mineral	124	Carguo de mineral
jue-13-09-12	NOCHE	21207	VOLQUETE 15M3	7.50		0.33				0.33					0.33		4020	116	Mineral	14	Acareo de mineral
jue-13-09-12	NOCHE	21201	VOLQUETE 15M3	7.50		0.33				0.33					0.33		4020	116	Mineral	14	Acareo de mineral
jue-13-09-12	NOCHE	21179	VOLQUETE 15M3	7.33		0.33				0.50					0.33		4020	116	Mineral	13	Acareo de mineral
jue-13-09-12	NOCHE	21119	VOLQUETE 15M3	7.00		0.33				0.83					0.33		4020	116	Mineral	12	Acareo de mineral
jue-13-09-12	NOCHE	21180	VOLQUETE 15M3	6.00		0.33				0.33				1.50	0.33		4020	116	Mineral	10	Acareo de mineral
jue-13-09-12	NOCHE	21208	VOLQUETE 15M3	4.33		0.33				0.50				2.00	0.33		4000	116	Mineral	8	Acareo de mineral
jue-13-09-12	NOCHE	21183	VOLQUETE 15M3	7.00		0.33				0.50				0.33	0.33		4020	116	Mineral	12	Acareo de mineral
jue-13-09-12	NOCHE	21188	VOLQUETE 15M3	6.67		0.33				0.67				0.50	0.33		4020	116	Mineral	11	Acareo de mineral
jue-13-09-12	NOCHE	21187	VOLQUETE 15M3	6.00		0.33				0.33				1.50	0.33		4020	116	Mineral	10	Acareo de mineral
jue-13-09-12	NOCHE	21163	VOLQUETE 15M3	6.00		0.33				0.33				1.50	0.33		4020	116	Mineral	10	Acareo de mineral
jue-13-09-12	NOCHE	21224	VOLQUETE 15M3	6.00		0.33				0.33				1.50	0.33		4020	116	Mineral	10	Acareo de mineral
jue-13-09-12	NOCHE	1240	TRACTOR DE ORUGAS DBT	9.00		0.33				0.67				0.17							Empuje de mineral
vie-14-09-12	DIA	1175	EXCAVADORA HYUNDAI ROBEX 500	9.33													4020	115	Mineral	234	Carguo de mineral
vie-14-09-12	DIA	21119	VOLQUETE 15M3	9.00						0.33				0.50	0.17		4020	115	Mineral	15	Acareo de mineral
vie-14-09-12	DIA	21220	VOLQUETE 15M3	2.83				6.50						0.50	0.17		4020	115	Mineral	5	Acareo de mineral
vie-14-09-12	DIA	21134	VOLQUETE 15M3	9.33										0.50	0.17		4020	115	Mineral	16	Acareo de mineral
vie-14-09-12	DIA	21136	VOLQUETE 15M3	9.00						0.33				0.50	0.17		4020	115	Mineral	15	Acareo de mineral
vie-14-09-12	DIA	21147	VOLQUETE 15M3	8.33										1.00	0.17		4020	115	Mineral	14	Acareo de mineral
vie-14-09-12	DIA	21148	VOLQUETE 15M3	2.33										7.67			4020	115	Mineral	4	Acareo de mineral
vie-14-09-12	DIA	21157	VOLQUETE 15M3	9.00						0.33				0.50	0.17		4020	115	Mineral	15	Acareo de mineral
vie-14-09-12	DIA	21158	VOLQUETE 15M3	8.50						0.33				0.50	0.17		4020	115	Mineral	14	Acareo de mineral
vie-14-09-12	DIA	21159	VOLQUETE 15M3	9.00						0.33				0.50	0.17		4020	115	Mineral	15	Acareo de mineral
vie-14-09-12	DIA	21160	VOLQUETE 15M3	9.00						0.33				0.50	0.17		4020	115	Mineral	15	Acareo de mineral
vie-14-09-12	DIA	21162	VOLQUETE 15M3	1.00										9.00			4020	115	Mineral	2	Acareo de mineral
vie-14-09-12	DIA	21163	VOLQUETE 15M3	8.50						0.33				0.50	0.17		4020	115	Mineral	14	Acareo de mineral
vie-14-09-12	DIA	21165	VOLQUETE 15M3	8.50						0.33				0.50	0.17		4020	115	Mineral	14	Acareo de mineral
vie-14-09-12	DIA	21170	VOLQUETE 15M3	9.00						0.33				0.50	0.17		4020	115	Mineral	15	Acareo de mineral
vie-14-09-12	DIA	21171	VOLQUETE 15M3	9.33										0.50	0.17		4020	115	Mineral	16	Acareo de mineral
vie-14-09-12	DIA	21174	VOLQUETE 15M3	9.33										0.50	0.17		4020	115	Mineral	16	Acareo de mineral
vie-14-09-12	DIA	21175	VOLQUETE 15M3	9.33										0.50	0.17		4020	115	Mineral	16	Acareo de mineral
vie-14-09-12	DIA	21176	VOLQUETE 15M3	7.50						0.33				0.50	0.17		4020	115	Mineral	13	Acareo de mineral
vie-14-09-12	DIA	1174	EXCAVADORA HYUNDAI ROBEX 500	9.33										0.50	0.17		4020	116	Mineral	207	Carguo de mineral
vie-14-09-12	DIA	21177	VOLQUETE 15M3	9.00						0.33				0.50	0.17		4020	116	Mineral	15	Acareo de mineral
vie-14-09-12	DIA	21179	VOLQUETE 15M3	9.33										0.50	0.17		4020	116	Mineral	16	Acareo de mineral
vie-14-09-12	DIA	21180	VOLQUETE 15M3	8.17						0.33				0.83	0.17		4020	116	Mineral	13	Acareo de mineral
vie-14-09-12	DIA	21181	VOLQUETE 15M3	9.00						0.33				0.50	0.17		4020	116	Mineral	15	Acareo de mineral
vie-14-09-12	DIA	21183	VOLQUETE 15M3	8.33						0.33				0.67	0.17		4020	116	Mineral	14	Acareo de mineral
vie-14-09-12	DIA	21186	VOLQUETE 15M3	9.00						0.33				0.50	0.17		4020	116	Mineral	15	Acareo de mineral
vie-14-09-12	DIA	21187	VOLQUETE 15M3	8.33						0.33				0.50	0.17		4020	116	Mineral	13	Acareo de mineral
vie-14-09-12	DIA	21195	VOLQUETE 15M3	8.53						0.33				0.50	0.17		4020	116	Mineral	14	Acareo de mineral
vie-14-09-12	DIA	21189	VOLQUETE 15M3	9.33										0.50	0.17		4020	116	Mineral	16	Acareo de mineral
vie-14-09-12	DIA	21191	VOLQUETE 15M3	9.00						0.33				0.50	0.17		4020	116	Mineral	15	Acareo de mineral
vie-14-09-12	DIA	21193	VOLQUETE 15M3	9.33										0.50	0.17		4020	116	Mineral	16	Acareo de mineral
vie-14-09-12	DIA	21194	VOLQUETE 15M3	4.00										5.50			4020	116	Mineral	7	Acareo de mineral
vie-14-09-12	DIA	21195	VOLQUETE 15M3	9.00						0.33				0.50	0.17		4020	116	Mineral	15	Acareo de mineral
vie-14-09-12	DIA	21196	VOLQUETE 15M3	9.00						0.33				0.50	0.17		4020	116	Mineral	15	Acareo de mineral
vie-14-09-12	DIA	21209	VOLQUETE 15M3	4.83										4.50	0.17		4020	116	Mineral	8	Acareo de mineral
vie-14-09-12	DIA	1185	EXCAVADORA HYUNDAI ROBEX 500	9.33										0.50	0.17		4020	116	Mineral	233	Carguo de mineral
vie-14-09-12	DIA	21198	VOLQUETE 15M3	9.33										0.50	0.17		4020	116	Mineral	16	Acareo de mineral
vie-14-09-12	DIA	21199	VOLQUETE 15M3	9.00						0.33				0.50	0.17		4020	116	Mineral	15	Acareo de mineral
vie-14-09-12	DIA	21200	VOLQUETE 15M3	8.50						0.33				1.00	0.17		4020	116	Mineral	14	Acareo de mineral
vie-14-09-12	DIA	21201	VOLQUETE 15M3	9.00						0.33				0.50	0.17		4020	116	Mineral	15	Acareo de mineral
vie-14-09-12	DIA	21202	VOLQUETE 15M3	8.50										0.83	0.17		4020	116	Mineral	14	Acareo de mineral

Fecha	Turno	Codigo	Equipo	Hora efectiva	horas disponibles no trabajadas					Horas no trabajadas					Banco	Poligono	Material	Viajes	Actividad		
					Voladura	Charla	Mal clima	Sin frente	Movilizac ion	Inf. Vias	Eq. No disponible	Flota incompleta	Falla mecánica	Abast. Combust.						Sin operador	
vie-14-09-12	DIA	21203	VOLQUETE 15M3	7.50						0.33	0.50			1.50	0.17		4020	116	Mineral	12	Acarreo de mineral
vie-14-09-12	DIA	21204	VOLQUETE 15M3	9.00						0.33	0.50				0.17		4020	116	Mineral	15	Acarreo de mineral
vie-14-09-12	DIA	21207	VOLQUETE 15M3	9.33							0.50				0.17		4020	116	Mineral	16	Acarreo de mineral
vie-14-09-12	DIA	21208	VOLQUETE 15M3	8.17						0.33	0.50			0.83	0.17		4020	116	Mineral	13	Acarreo de mineral
vie-14-09-12	DIA	21214	VOLQUETE 15M3	9.00						0.33	0.50				0.17		4020	116	Mineral	15	Acarreo de mineral
vie-14-09-12	DIA	21218	VOLQUETE 15M3	9.33							0.50				0.17		4020	116	Mineral	16	Acarreo de mineral
vie-14-09-12	DIA	21223	VOLQUETE 15M3	7.83							0.50			1.50	0.17		4020	116	Mineral	13	Acarreo de mineral
vie-14-09-12	DIA	21224	VOLQUETE 15M3	9.00						0.33	0.50				0.17		4020	101	Mineral	15	Acarreo de mineral
vie-14-09-12	DIA	21227	VOLQUETE 15M3	9.00						0.33	0.50				0.17		4020	101	Mineral	15	Acarreo de mineral
vie-14-09-12	DIA	21229	VOLQUETE 15M3	9.00							0.50			0.33	0.17		4020	101	Mineral	15	Acarreo de mineral
vie-14-09-12	DIA	21230	VOLQUETE 15M3	8.50						0.33	0.50			0.50	0.17		4020	101	Mineral	14	Acarreo de mineral
vie-14-09-12	DIA	1240	TRACTOR DE ORUGAS D8T	9.00				0.33			0.50				0.17				Mineral		Empuje de mineral
vie-14-09-12	DIA	1243	TRACTOR DE ORUGAS D8T	9.00				0.33			0.50				0.17				Mineral		Empuje de mineral
vie-14-09-12	NOCHE	1175	EXCAVADORA HYUNDAI ROBEX 500	7.33		0.33				0.50				0.33			4020	115	Mineral	206	Carguo de mineral
vie-14-09-12	NOCHE	21204	VOLQUETE 15M3	7.33		0.33				0.50				0.33			4020	115	Mineral	13	Acarreo de mineral
vie-14-09-12	NOCHE	21199	VOLQUETE 15M3	7.33		0.33				0.50				0.33			4020	115	Mineral	13	Acarreo de mineral
vie-14-09-12	NOCHE	21120	VOLQUETE 15M3	7.17		0.33				0.50		0.17		0.33			4020	115	Mineral	13	Acarreo de mineral
vie-14-09-12	NOCHE	21227	VOLQUETE 15M3	7.17		0.33				0.50		0.17		0.33			4020	115	Mineral	12	Acarreo de mineral
vie-14-09-12	NOCHE	21177	VOLQUETE 15M3	7.33		0.33				0.50				0.33			4020	115	Mineral	12	Acarreo de mineral
vie-14-09-12	NOCHE	21203	VOLQUETE 15M3	7.33		0.33				0.50				0.33			4020	115	Mineral	13	Acarreo de mineral
vie-14-09-12	NOCHE	21183	VOLQUETE 15M3	7.00		0.33				0.50		0.33		0.33			4020	115	Mineral	13	Acarreo de mineral
vie-14-09-12	NOCHE	21202	VOLQUETE 15M3	6.00		0.33				0.50		0.33		1.00	0.33		4020	115	Mineral	11	Acarreo de mineral
vie-14-09-12	NOCHE	21136	VOLQUETE 15M3	7.17		0.33				0.50		0.17		0.33			4020	115	Mineral	12	Acarreo de mineral
vie-14-09-12	NOCHE	21158	VOLQUETE 15M3	7.17		0.33				0.50		0.17		0.33			4020	115	Mineral	12	Acarreo de mineral
vie-14-09-12	NOCHE	21188	VOLQUETE 15M3	7.17		0.33				0.50		0.17		0.33			4020	115	Mineral	11	Acarreo de mineral
vie-14-09-12	NOCHE	21223	VOLQUETE 15M3	7.33		0.33				0.50				0.33			4020	115	Mineral	12	Acarreo de mineral
vie-14-09-12	NOCHE	21170	VOLQUETE 15M3	7.33		0.33				0.50				0.33			4020	115	Mineral	12	Acarreo de mineral
vie-14-09-12	NOCHE	21209	VOLQUETE 15M3	7.17		0.33				0.50		0.17		0.33			4020	115	Mineral	12	Acarreo de mineral
vie-14-09-12	NOCHE	21179	VOLQUETE 15M3	7.17		0.33				0.50		0.17		0.33			4020	115	Mineral	12	Acarreo de mineral
vie-14-09-12	NOCHE	21218	VOLQUETE 15M3	6.50		0.33				0.50		0.33		0.50	0.33		4020	115	Mineral	11	Acarreo de mineral
vie-14-09-12	NOCHE	21134	VOLQUETE 15M3	7.33		0.33				0.50				0.33			4020	115	Mineral	12	Acarreo de mineral
vie-14-09-12	NOCHE	1185	EXCAVADORA HYUNDAI ROBEX 500	6.33		0.33				0.50				1.00	0.33		4020	117	Mineral	115	Carguo de mineral
vie-14-09-12	NOCHE	21181	VOLQUETE 15M3	5.33		0.33				0.50		0.50		1.50	0.33		4020	117	Mineral	8	Acarreo de mineral
vie-14-09-12	NOCHE	21174	VOLQUETE 15M3	7.00		0.33				0.50		0.33		0.33			4020	117	Mineral	12	Acarreo de mineral
vie-14-09-12	NOCHE	21180	VOLQUETE 15M3	6.00		0.33				0.50		0.33		1.00	0.33		4020	117	Mineral	10	Acarreo de mineral
vie-14-09-12	NOCHE	21214	VOLQUETE 15M3	7.00		0.33				0.50		0.33		0.33			4020	117	Mineral	12	Acarreo de mineral
vie-14-09-12	NOCHE	21196	VOLQUETE 15M3	6.33		0.33				0.50				1.00	0.33		4020	117	Mineral	11	Acarreo de mineral
vie-14-09-12	NOCHE	21224	VOLQUETE 15M3	6.00						0.50		0.33		1.00	0.33		4020	117	Mineral	10	Acarreo de mineral
vie-14-09-12	NOCHE	21187	VOLQUETE 15M3	5.33		0.33				0.50		0.50		1.50	0.33		4020	117	Mineral	9	Acarreo de mineral
vie-14-09-12	NOCHE	21160	VOLQUETE 15M3	6.33		0.33				0.50		0.50		0.50	0.33		4020	117	Mineral	11	Acarreo de mineral
vie-14-09-12	NOCHE	21189	VOLQUETE 15M3	6.33		0.33				0.50		0.50		0.50	0.33		4020	117	Mineral	11	Acarreo de mineral
vie-14-09-12	NOCHE	21229	VOLQUETE 15M3	6.00		0.33				0.50		0.33		1.00	0.33		4020	117	Mineral	10	Acarreo de mineral
vie-14-09-12	NOCHE	21186	VOLQUETE 15M3	6.33		0.33				0.50		0.50		0.50	0.33		4020	117	Mineral	11	Acarreo de mineral
vie-14-09-12	NOCHE	1170	EXCAVADORA HYUNDAI ROBEX 500	7.33		0.33				0.50				0.33			4020	118	Mineral	133	Carguo de mineral
vie-14-09-12	NOCHE	21193	VOLQUETE 15M3	7.33		0.33				0.50				0.33			4020	118	Mineral	11	Acarreo de mineral
vie-14-09-12	NOCHE	21171	VOLQUETE 15M3	7.33		0.33				0.50				0.33			4020	118	Mineral	11	Acarreo de mineral
vie-14-09-12	NOCHE	21201	VOLQUETE 15M3	7.33		0.33				0.50				0.33			4020	118	Mineral	11	Acarreo de mineral
vie-14-09-12	NOCHE	21191	VOLQUETE 15M3	7.33		0.33				0.50				0.33			4020	118	Mineral	11	Acarreo de mineral
vie-14-09-12	NOCHE	21208	VOLQUETE 15M3	7.33		0.33				0.50				0.33			4020	118	Mineral	11	Acarreo de mineral
vie-14-09-12	NOCHE	21195	VOLQUETE 15M3	7.33		0.33				0.50				0.33			4000	118	Mineral	12	Acarreo de mineral
vie-14-09-12	NOCHE	21207	VOLQUETE 15M3	7.33		0.33				0.50				0.33			4020	118	Mineral	11	Acarreo de mineral
vie-14-09-12	NOCHE	21194	VOLQUETE 15M3	7.50		0.33				0.33				0.33			4020	118	Mineral	11	Acarreo de mineral
vie-14-09-12	NOCHE	21230	VOLQUETE 15M3	7.50		0.33				0.33				0.33			4020	118	Mineral	11	Acarreo de mineral
vie-14-09-12	NOCHE	21175	VOLQUETE 15M3	7.33		0.33				0.50				0.33			4020	118	Mineral	11	Acarreo de mineral
vie-14-09-12	NOCHE	21147	VOLQUETE 15M3	6.50		0.33				0.50		0.33		0.50	0.33		4020	118	Mineral	11	Acarreo de mineral
vie-14-09-12	NOCHE	21183	VOLQUETE 15M3	7.17		0.33				0.50		0.17		0.33			4020	118	Mineral	11	Acarreo de mineral
vie-14-09-12	NOCHE	1240	TRACTOR DE ORUGAS D8T	8.33		0.33				0.50				0.67	0.33				Mineral		Empuje de mineral
vie-14-09-12	NOCHE	1240	TRACTOR DE CRUGAS D8T	8.33		0.33				0.50				0.67	0.33				Mineral		Empuje de mineral
sáb-15-09-12	DIA	1175	EXCAVADORA HYUNDAI ROBEX 500	6.83	1.67									0.17			4020	117	Mineral	174	Carguo de mineral
sáb-15-09-12	DIA	21176	VOLQUETE 15M3	5.83	1.67									1.50			4020	117	Mineral	9	Acarreo de mineral
sáb-15-09-12	DIA	21198	VOLQUETE 15M3	7.17	1.67									0.17			4020	117	Mineral	11	Acarreo de mineral
sáb-15-09-12	DIA	21199	VOLQUETE 15M3	7.17	1.67									0.17			4020	117	Mineral	11	Acarreo de mineral
sáb-15-09-12	DIA	21201	VOLQUETE 15M3	6.83	1.67					0.33				0.17			4020	117	Mineral	10	Acarreo de mineral
sáb-15-09-12	DIA	21202	VOLQUETE 15M3	7.17	1.67									0.17			4020	117	Mineral	11	Acarreo de mineral

Fecha	Turno	Codigo	Equipo	Hora efectiva	horas disponibles no trabajadas						Horas no trabajadas					Banco	Poligono	Material	Viajes	Actividad
					Voladura	Charla	Mal clima	Sin frente	Movilizacion	Int. Vias	Eq. No disponible	Flota incompleta	Falla mecánica	Abast. Combust.	Sin operador					
sáb-15-09-12	DIA	21203	VOLQUETE 15M3	7.83	1.00											4020	117	Mineral	12	Acareo de mineral
sáb-15-09-12	DIA	21204	VOLQUETE 15M3	7.17	1.67										0.17	4020	117	Mineral	11	Acareo de mineral
sáb-15-09-12	DIA	21207	VOLQUETE 15M3	7.17	1.67										0.17	4020	117	Mineral	11	Acareo de mineral
sáb-15-09-12	DIA	21208	VOLQUETE 15M3	6.83	1.67					0.33					0.17	4020	117	Mineral	10	Acareo de mineral
sáb-15-09-12	DIA	21209	VOLQUETE 15M3	6.83	1.67					0.33					0.17	4020	117	Mineral	10	Acareo de mineral
sáb-15-09-12	DIA	21214	VOLQUETE 15M3	7.17	1.67											4020	117	Mineral	11	Acareo de mineral
sáb-15-09-12	DIA	21218	VOLQUETE 15M3	7.17	1.67										0.17	4020	117	Mineral	11	Acareo de mineral
sáb-15-09-12	DIA	21223	VOLQUETE 15M3	7.17	1.67										0.17	4020	117	Mineral	11	Acareo de mineral
sáb-15-09-12	DIA	21224	VOLQUETE 15M3	2.67	1.67								4.33		0.17	4020	117	Mineral	11	Acareo de mineral
sáb-15-09-12	DIA	21227	VOLQUETE 15M3	7.17	1.67										0.17	4020	117	Mineral	3	Acareo de mineral
sáb-15-09-12	DIA	21229	VOLQUETE 15M3	7.17	1.67										0.17	4020	117	Mineral	11	Acareo de mineral
sáb-15-09-12	DIA	21230	VOLQUETE 15M3	6.83	1.67					0.33					0.17	4020	117	Mineral	11	Acareo de mineral
sáb-15-09-12	DIA	1174	EXCAVADORA HYUNDAI ROBEX 500	6.83	1.67											4020	117	Mineral	10	Acareo de mineral
sáb-15-09-12	DIA	21174	VOLQUETE 15M3	7.17	1.67										0.17	4020	117	Mineral	145	Carguio de mineral
sáb-15-09-12	DIA	21175	VOLQUETE 15M3	7.17	1.67										0.17	4020	117	Mineral	11	Acareo de mineral
sáb-15-09-12	DIA	21177	VOLQUETE 15M3	7.17	1.67										0.17	4020	117	Mineral	11	Acareo de mineral
sáb-15-09-12	DIA	21179	VOLQUETE 15M3	7.17	1.67										0.17	4020	117	Mineral	11	Acareo de mineral
sáb-15-09-12	DIA	21180	VOLQUETE 15M3	6.83	1.67					0.33					0.17	4020	117	Mineral	11	Acareo de mineral
sáb-15-09-12	DIA	21183	VOLQUETE 15M3	7.17	1.67										0.17	4020	117	Mineral	10	Acareo de mineral
sáb-15-09-12	DIA	21187	VOLQUETE 15M3	6.83	1.67					0.33					0.17	4020	117	Mineral	11	Acareo de mineral
sáb-15-09-12	DIA	21188	VOLQUETE 15M3	6.83	1.67					0.33					0.17	4020	117	Mineral	10	Acareo de mineral
sáb-15-09-12	DIA	21189	VOLQUETE 15M3	6.83	1.67					0.33					0.17	4020	117	Mineral	10	Acareo de mineral
sáb-15-09-12	DIA	21191	VOLQUETE 15M3	4.67	1.67								2.50		0.17	4020	117	Mineral	7	Acareo de mineral
sáb-15-09-12	DIA	21193	VOLQUETE 15M3	7.17	1.67										0.17	4020	117	Mineral	11	Acareo de mineral
sáb-15-09-12	DIA	21194	VOLQUETE 15M3	6.83	1.67					0.33					0.17	4020	117	Mineral	10	Acareo de mineral
sáb-15-09-12	DIA	21195	VOLQUETE 15M3	7.17	1.67										0.17	4020	117	Mineral	11	Acareo de mineral
sáb-15-09-12	DIA	21196	VOLQUETE 15M3	7.17	1.67										0.17	4020	117	Mineral	11	Acareo de mineral
sáb-15-09-12	DIA	1240	TRACTOR DE ORUGAS D8T	7.50											0.17			Mineral		Empuje de mineral
sáb-15-09-12	DIA	1243	TRACTOR DE ORUGAS D8T	7.50											0.17			Mineral		Empuje de mineral
sáb-15-09-12	DIA	1170	EXCAVADORA HYUNDAI ROBEX 500	6.17	1.67					0.33					0.17	4020	118	Mineral	128	Carguio de mineral
sáb-15-09-12	DIA	21119	VOLQUETE 15M3	6.83	1.67					0.33					0.17	4020	118	Mineral	10	Acareo de mineral
sáb-15-09-12	DIA	21120	VOLQUETE 15M3	7.17	1.67					0.33					0.17	4020	118	Mineral	10	Acareo de mineral
sáb-15-09-12	DIA	21134	VOLQUETE 15M3	7.17	1.67					0.33					0.17	4020	118	Mineral	10	Acareo de mineral
sáb-15-09-12	DIA	21136	VOLQUETE 15M3	7.17	1.67					0.33					0.17	4020	118	Mineral	9	Acareo de mineral
sáb-15-09-12	DIA	21157	VOLQUETE 15M3	6.83	1.67					0.33					0.17	4020	118	Mineral	10	Acareo de mineral
sáb-15-09-12	DIA	21158	VOLQUETE 15M3	6.83	1.67					0.33					0.17	4020	118	Mineral	9	Acareo de mineral
sáb-15-09-12	DIA	21159	VOLQUETE 15M3	7.17	1.67					0.33					0.17	4020	118	Mineral	10	Acareo de mineral
sáb-15-09-12	DIA	21160	VOLQUETE 15M3	6.83	1.67					0.33					0.17	4020	118	Mineral	10	Acareo de mineral
sáb-15-09-12	DIA	21162	VOLQUETE 15M3	6.17	1.67					0.33					0.17	4020	118	Mineral	10	Acareo de mineral
sáb-15-09-12	DIA	21163	VOLQUETE 15M3	6.83	1.67					0.33					0.17	4020	118	Mineral	10	Acareo de mineral
sáb-15-09-12	DIA	21170	VOLQUETE 15M3	6.83	1.67					0.33					0.17	4020	118	Mineral	10	Acareo de mineral
sáb-15-09-12	DIA	21171	VOLQUETE 15M3	5.67	1.67					0.33					0.17	4020	118	Mineral	10	Acareo de mineral
sáb-15-09-12	DIA	21181	VOLQUETE 15M3	5.17	1.67					0.33					0.17	4020	118	Mineral	10	Acareo de mineral
lun-17-09-12	DIA	1175	EXCAVADORA HYUNDAI ROBEX 500	4.33					1.00						0.33	4020	117	Mineral	81	Carguio de mineral
lun-17-09-12	DIA	21223	VOLQUETE 15M3	4.50		0.17			0.17	1.00	0.33				0.33	4020	117	Mineral	8	Acareo de mineral
lun-17-09-12	DIA	21147	VOLQUETE 15M3	0.67		0.17			0.17		0.33			5.33	0.33	4020	117	Mineral	1	Acareo de mineral
lun-17-09-12	DIA	21227	VOLQUETE 15M3	1.17		0.17			0.33	1.00	0.33			3.17	0.33	4020	117	Mineral	2	Acareo de mineral
lun-17-09-12	DIA	21229	VOLQUETE 15M3	4.50		0.17			0.50	1.00	0.33					4020	117	Mineral	8	Acareo de mineral
lun-17-09-12	DIA	21177	VOLQUETE 15M3	4.50		0.17			0.17	1.00	0.33					4020	117	Mineral	8	Acareo de mineral
lun-17-09-12	DIA	21199	VOLQUETE 15M3	1.67		0.17			0.33	1.00	0.33			6.17	0.33	4020	117	Mineral	3	Acareo de mineral
lun-17-09-12	DIA	21181	VOLQUETE 15M3	4.00		0.17			1.33	1.00	0.50				0.33	4020	117	Mineral	7	Acareo de mineral
lun-17-09-12	DIA	21179	VOLQUETE 15M3	5.83		0.17			0.50	1.00	0.50			2.33	0.33	4020	117	Mineral	5	Acareo de mineral
lun-17-09-12	DIA	21176	VOLQUETE 15M3	4.00		0.17			0.50	1.00	0.50				0.33	4020	117	Mineral	7	Acareo de mineral
lun-17-09-12	DIA	21196	VOLQUETE 15M3	4.50		0.17			0.17	1.00	0.33				0.33	4020	117	Mineral	8	Acareo de mineral
lun-17-09-12	DIA	21175	VOLQUETE 15M3	2.33		0.17			0.50	1.00	0.50			2.33	0.33	4020	117	Mineral	4	Acareo de mineral
lun-17-09-12	DIA	21162	VOLQUETE 15M3	2.83		0.17			0.17	1.00	0.33			1.67	0.33	4020	117	Mineral	5	Acareo de mineral
lun-17-09-12	DIA	21191	VOLQUETE 15M3	2.33		0.17				0.67	0.33					4020	117	Mineral	4	Acareo de mineral
lun-17-09-12	DIA	21174	VOLQUETE 15M3	1.83		0.17			0.33	1.00	0.17					4020	117	Mineral	3	Acareo de mineral
lun-17-09-12	DIA	21195	VOLQUETE 15M3	2.33		0.17				0.67	0.33					4020	117	Mineral	4	Acareo de mineral
lun-17-09-12	DIA	21160	VOLQUETE 15M3	2.33		0.17				0.67	0.33					4020	117	Mineral	4	Acareo de mineral
lun-17-09-12	DIA	1240	TRACTOR DE ORUGAS D8T	8.67		0.17							0.83	0.33				Mineral		Empuje de mineral
lun-17-09-12	DIA	1243	TRACTOR DE ORUGAS D8T	8.67		0.17							0.83	0.33				Mineral		Empuje de mineral
lun-17-09-12	DIA	1185	EXCAVADORA HYUNDAI ROBEX 500	4.00		0.17				1.00	0.33					4020	117	Mineral	60	Carguio de mineral
lun-17-09-12	DIA	21230	VOLQUETE 15M3	4.00		0.17				1.00	0.33					4020	117	Mineral	7	Acareo de mineral

Fecha	Turno	Codigo	Equipo	Hora efectiva	Horas disponibles no trabajadas						Horas no trabajadas						Banca	Poligono	Material	Viajes	Actividad
					Voladura	Charla	Mal clima	Sin frente	Moviliacion	Int. Vias	Eq. No disponible	Flota incompleta	Falla mecánica	Abast. Combust.	Sin operador						
lun-17-09-12	DIA	21120	VOLQUETE 15M3	2.83		0.17		0.50	1.00	0.33				3.00	0.33		4020	117	Mineral	5	Acarreo de mineral
lun-17-09-12	DIA	21218	VOLQUETE 15M3	4.00		0.17			1.00	0.50					0.33		4020	117	Mineral	7	Acarreo de mineral
lun-17-09-12	DIA	21194	VOLQUETE 15M3	2.33		0.17		0.50	1.00	0.50				0.67	0.33		4020	117	Mineral	4	Acarreo de mineral
lun-17-09-12	DIA	21208	VOLQUETE 15M3	3.50		0.10		0.50	1.00	0.50					0.33		4020	117	Mineral	6	Acarreo de mineral
lun-17-09-12	DIA	21180	VOLQUETE 15M3	4.00		0.17			1.00	0.50					0.33		4020	117	Mineral	7	Acarreo de mineral
lun-17-09-12	DIA	21136	VOLQUETE 15M3	3.50		0.17		0.50	1.00	0.50					0.33		4020	117	Mineral	6	Acarreo de mineral
lun-17-09-12	DIA	21119	VOLQUETE 15M3	4.00		0.17			1.00	0.50					0.33		4020	117	Mineral	7	Acarreo de mineral
lun-17-09-12	DIA	21157	VOLQUETE 15M3	3.50		0.17		0.50	1.00	0.50					0.33		4020	117	Mineral	6	Acarreo de mineral
lun-17-09-12	DIA	21187	VOLQUETE 15M3	2.83		0.17		0.50	1.00	0.50				1.17	0.33		4020	117	Mineral	5	Acarreo de mineral
lun-17-09-12	DIA	1185	EXCAVADORA HYUNDAI ROBEX 500	4.50													4020	119	Mineral	79	Carguo de mineral
lun-17-09-12	DIA	21120	VOLQUETE 15M3	2.83													4020	119	Mineral	5	Acarreo de mineral
lun-17-09-12	DIA	21218	VOLQUETE 15M3	4.00													4020	119	Mineral	7	Acarreo de mineral
lun-17-09-12	DIA	21194	VOLQUETE 15M3	4.50													4020	119	Mineral	8	Acarreo de mineral
lun-17-09-12	DIA	21189	VOLQUETE 15M3	1.17		0.17			1.00	0.33				7.00	0.33		4020	119	Mineral	2	Acarreo de mineral
lun-17-09-12	DIA	21208	VOLQUETE 15M3	4.00													4020	119	Mineral	7	Acarreo de mineral
lun-17-09-12	DIA	21197	VOLQUETE 15M3	4.50		0.17		0.50	1.00	0.50				3.00	0.33		4020	119	Mineral	8	Acarreo de mineral
lun-17-09-12	DIA	21180	VOLQUETE 15M3	4.00													4020	119	Mineral	7	Acarreo de mineral
lun-17-09-12	DIA	21136	VOLQUETE 15M3	4.00													4020	119	Mineral	7	Acarreo de mineral
lun-17-09-12	DIA	21119	VOLQUETE 15M3	4.00													4020	119	Mineral	7	Acarreo de mineral
lun-17-09-12	DIA	21157	VOLQUETE 15M3	4.00													4020	119	Mineral	7	Acarreo de mineral
lun-17-09-12	DIA	21187	VOLQUETE 15M3	3.50													4020	119	Mineral	6	Acarreo de mineral
lun-17-09-12	DIA	21230	VOLQUETE 15M3	4.50													4020	119	Mineral	8	Acarreo de mineral
lun-17-09-12	DIA	1175	EXCAVADORA HYUNDAI ROBEX 500	4.00													4020	105	Mineral	106	Carguo de mineral
lun-17-09-12	DIA	21223	VOLQUETE 15M3	3.50													4020	105	Mineral	6	Acarreo de mineral
lun-17-09-12	DIA	21147	VOLQUETE 15M3	3.00													4020	105	Mineral	5	Acarreo de mineral
lun-17-09-12	DIA	21227	VOLQUETE 15M3	3.50													4020	105	Mineral	6	Acarreo de mineral
lun-17-09-12	DIA	21229	VOLQUETE 15M3	3.50													4020	105	Mineral	6	Acarreo de mineral
lun-17-09-12	DIA	21177	VOLQUETE 15M3	3.50													4020	105	Mineral	6	Acarreo de mineral
lun-17-09-12	DIA	21181	VOLQUETE 15M3	3.50													4020	105	Mineral	6	Acarreo de mineral
lun-17-09-12	DIA	21179	VOLQUETE 15M3	2.33													4020	105	Mineral	4	Acarreo de mineral
lun-17-09-12	DIA	21176	VOLQUETE 15M3	3.50													4020	105	Mineral	6	Acarreo de mineral
lun-17-09-12	DIA	21196	VOLQUETE 15M3	3.50													4020	105	Mineral	6	Acarreo de mineral
lun-17-09-12	DIA	21175	VOLQUETE 15M3	2.83													4020	105	Mineral	5	Acarreo de mineral
lun-17-09-12	DIA	21162	VOLQUETE 15M3	3.50													4020	105	Mineral	6	Acarreo de mineral
lun-17-09-12	DIA	21191	VOLQUETE 15M3	3.50													4020	105	Mineral	6	Acarreo de mineral
lun-17-09-12	DIA	21174	VOLQUETE 15M3	3.50													4020	105	Mineral	6	Acarreo de mineral
lun-17-09-12	DIA	21195	VOLQUETE 15M3	3.50													4020	105	Mineral	6	Acarreo de mineral
lun-17-09-12	DIA	21160	VOLQUETE 15M3	3.50													4020	105	Mineral	6	Acarreo de mineral
lun-17-09-12	DIA	21191	VOLQUETE 15M3	3.00													4020	103	Mineral	5	Acarreo de mineral
lun-17-09-12	DIA	21174	VOLQUETE 15M3	3.00													4020	103	Mineral	5	Acarreo de mineral
lun-17-09-12	DIA	21195	VOLQUETE 15M3	3.00													4020	103	Mineral	5	Acarreo de mineral
lun-17-09-12	DIA	21160	VOLQUETE 15M3	3.00													4020	103	Mineral	5	Acarreo de mineral
lun-17-09-12	DIA	1170	EXCAVADORA HYUNDAI ROBEX 500	8.50		0.17			1.00						0.33		4020	118	Mineral	131	Carguo de mineral
lun-17-09-12	DIA	21201	VOLQUETE 15M3	8.00		0.17			1.00	0.50					0.33		4020	118	Mineral	14	Acarreo de mineral
lun-17-09-12	DIA	21134	VOLQUETE 15M3	8.00		0.17			1.00	0.50					0.33		4020	118	Mineral	14	Acarreo de mineral
lun-17-09-12	DIA	21183	VOLQUETE 15M3	8.00		0.17			1.00	0.50					0.33		4020	118	Mineral	14	Acarreo de mineral
lun-17-09-12	DIA	21204	VOLQUETE 15M3	4.00		0.17		0.50	1.00	0.50					0.33		4020	118	Mineral	7	Acarreo de mineral
lun-17-09-12	DIA	21214	VOLQUETE 15M3	8.00		0.17			1.00	0.50					0.33		4020	118	Mineral	14	Acarreo de mineral
lun-17-09-12	DIA	21163	VOLQUETE 15M3	5.00					1.00								4020	118	Mineral	7	Acarreo de mineral
lun-17-09-12	DIA	21170	VOLQUETE 15M3	7.50				0.50	1.00	0.50				1.00		4.00	4020	118	Mineral	13	Acarreo de mineral
lun-17-09-12	DIA	21193	VOLQUETE 15M3	8.00		0.17			1.00	0.50					0.33		4020	118	Mineral	14	Acarreo de mineral
lun-17-09-12	DIA	21203	VOLQUETE 15M3	8.00		0.17			1.00	0.50					0.33		4020	118	Mineral	14	Acarreo de mineral
lun-17-09-12	DIA	21188	VOLQUETE 15M3	8.00		0.17			1.00	0.50					0.33		4020	118	Mineral	14	Acarreo de mineral
lun-17-09-12	DIA	21171	VOLQUETE 15M3	3.50		0.17			1.00	0.50				5.00			4020	118	Mineral	6	Acarreo de mineral
lun-17-09-12	NOCHE	1175	EXCAVADORA HYUNDAI ROBEX 500	8.33										0.50			4020	119	Mineral	172	Carguo de mineral
lun-17-09-12	NOCHE	21197	VOLQUETE 15M3	8.00					0.17	0.17	0.50				0.17		4020	119	Mineral	12	Acarreo de mineral
lun-17-09-12	NOCHE	21200	VOLQUETE 15M3	8.00					0.17	0.17	0.50				0.17		4020	119	Mineral	12	Acarreo de mineral
lun-17-09-12	NOCHE	21201	VOLQUETE 15M3	8.00					0.17	0.17	0.50				0.17		4020	119	Mineral	12	Acarreo de mineral
lun-17-09-12	NOCHE	21202	VOLQUETE 15M3	1.33				7.67							0.17		4020	119	Mineral	4	Acarreo de mineral
lun-17-09-12	NOCHE	21203	VOLQUETE 15M3	7.50					0.50	0.33	0.50				0.17		4020	119	Mineral	11	Acarreo de mineral
lun-17-09-12	NOCHE	21204	VOLQUETE 15M3	8.00					0.17	0.17	0.50				0.17		4020	119	Mineral	12	Acarreo de mineral
lun-17-09-12	NOCHE	21207	VOLQUETE 15M3	7.50					0.33	0.50	0.50				0.17		4020	119	Mineral	11	Acarreo de mineral
lun-17-09-12	NOCHE	21208	VOLQUETE 15M3	8.00					0.17	0.17	0.50				0.17		4020	119	Mineral	12	Acarreo de mineral
lun-17-09-12	NOCHE	21209	VOLQUETE 15M3	8.00					0.17	0.17	0.50				0.17		4020	1119	Mineral	12	Acarreo de mineral

Fecha	Turno	Codigo	Equipo	Hora efectiva	Horas disponibles no trabajadas							Horas no trabajadas							Banco	Poligono	Material	Viajes	Actividad
					Volador	Chana	Mal clima	Sin frente	Movilizac	Inl. Vias	Eg. No disponible	Flota Incompleta	Falla mecánica	Abosl. Combust.	Sin operador								
lun-17-09-12	NOCHE	21214	VOLQUETE 15M3	7.50					0.50	0.33	0.50						0.17	4020	119	Mineral	11	Acareo de mineral	
lun-17-09-12	NOCHE	21218	VOLQUETE 15M3	8.00					0.17	0.17	0.50						0.17	4020	119	Mineral	12	Acareo de mineral	
lun-17-09-12	NOCHE	21223	VOLQUETE 15M3	8.00					0.17	0.17	0.50						0.17	4020	119	Mineral	12	Acareo de mineral	
lun-17-09-12	NOCHE	21224	VOLQUETE 15M3	8.00					0.17	0.17	0.50						0.17	4020	119	Mineral	12	Acareo de mineral	
lun-17-09-12	NOCHE	21227	VOLQUETE 15M3	8.00					0.17	0.17	0.50						0.17	4020	119	Mineral	12	Acareo de mineral	
lun-17-09-12	NOCHE	21229	VOLQUETE 15M3	6.00					0.50	0.50	0.50				1.33		0.17	4020	119	Mineral	9	Acareo de mineral	
lun-17-09-12	NOCHE	21230	VOLQUETE 15M3	4.00											5.00			4020	119	Mineral	6	Acareo de mineral	
lun-17-09-12	NOCHE	1174	EXCAVADORA HYUNDAI ROBEX 500	8.33							0.50					0.17	4020	118	Mineral	146	Carguio de mineral		
lun-17-09-12	NOCHE	21119	VOLQUETE 15M3	8.00					0.17		0.50					0.17	4020	118	Mineral	12	Acareo de mineral		
lun-17-09-12	NOCHE	21120	VOLQUETE 15M3	8.00					0.17		0.50					0.17	4020	118	Mineral	12	Acareo de mineral		
lun-17-09-12	NOCHE	21134	VOLQUETE 15M3	8.00					0.17		0.50					0.17	4020	118	Mineral	12	Acareo de mineral		
lun-17-09-12	NOCHE	21136	VOLQUETE 15M3	3.00				6.00								0.17	4020	118	Mineral	5	Acareo de mineral		
lun-17-09-12	NOCHE	21147	VOLQUETE 15M3	8.00					0.17		0.50					0.17	4020	118	Mineral	12	Acareo de mineral		
lun-17-09-12	NOCHE	21157	VOLQUETE 15M3	5.50					0.33						3.00		0.17	4020	118	Mineral	8	Acareo de mineral	
lun-17-09-12	NOCHE	21159	VOLQUETE 15M3	8.00					0.17		0.50					0.17	4020	118	Mineral	12	Acareo de mineral		
lun-17-09-12	NOCHE	21160	VOLQUETE 15M3	8.50							0.33					0.17	4020	118	Mineral	13	Acareo de mineral		
lun-17-09-12	NOCHE	21162	VOLQUETE 15M3	8.00					0.17		0.50					0.17	4020	118	Mineral	12	Acareo de mineral		
lun-17-09-12	NOCHE	21163	VOLQUETE 15M3	8.00					0.17		0.50					0.17	4020	118	Mineral	12	Acareo de mineral		
lun-17-09-12	NOCHE	21170	VOLQUETE 15M3	7.50					0.50		0.50					0.17	4020	118	Mineral	11	Acareo de mineral		
lun-17-09-12	NOCHE	21174	VOLQUETE 15M3	7.50					0.33		0.50					0.17	4020	118	Mineral	11	Acareo de mineral		
lun-17-09-12	NOCHE	21179	VOLQUETE 15M3	8.50							0.33					0.17	4020	118	Mineral	14	Acareo de mineral		
lun-17-09-12	NOCHE	1240	TRACTOR DE ORUGAS DBT	10.00												0.17						Empuje de mineral	
lun-17-09-12	NOCHE	1170	EXCAVADORA HYUNDAI ROBEX 500	8.33							0.50					0.17	4020	119	Mineral	147	Carguio de mineral		
lun-17-09-12	NOCHE	21175	VOLQUETE 15M3	8.00					0.17		0.50					0.17	4000	119	Mineral	12	Acareo de mineral		
lun-17-09-12	NOCHE	21176	VOLQUETE 15M3	8.50							0.33					0.17	4020	119	Mineral	13	Acareo de mineral		
lun-17-09-12	NOCHE	21177	VOLQUETE 15M3	8.00					0.17		0.50					0.17	4020	119	Mineral	12	Acareo de mineral		
lun-17-09-12	NOCHE	21180	VOLQUETE 15M3	8.50							0.33					0.17	4020	119	Mineral	13	Acareo de mineral		
lun-17-09-12	NOCHE	21181	VOLQUETE 15M3	8.00					0.17		0.50					0.17	4020	119	Mineral	12	Acareo de mineral		
lun-17-09-12	NOCHE	21183	VOLQUETE 15M3	8.00					17.00		0.50					0.17	4020	119	Mineral	12	Acareo de mineral		
lun-17-09-12	NOCHE	21188	VOLQUETE 15M3	8.00					0.17		0.50					0.17	4020	119	Mineral	12	Acareo de mineral		
lun-17-09-12	NOCHE	21189	VOLQUETE 15M3	8.00					0.17		0.50					0.17	4020	119	Mineral	12	Acareo de mineral		
lun-17-09-12	NOCHE	21193	VOLQUETE 15M3	8.00					0.17		0.50					0.17	4020	119	Mineral	12	Acareo de mineral		
lun-17-09-12	NOCHE	21194	VOLQUETE 15M3	8.00					0.17		0.50					0.17	4020	119	Mineral	12	Acareo de mineral		
lun-17-09-12	NOCHE	21195	VOLQUETE 15M3	8.00					0.17		0.50					0.17	4020	119	Mineral	12	Acareo de mineral		
lun-17-09-12	NOCHE	21196	VOLQUETE 15M3	8.50							0.33					0.17	4020	119	Mineral	13	Acareo de mineral		
mar-18-09-12	DIA	1175	EXCAVADORA HYUNDAI ROBEX 500	6.50						0.50						0.50	4020	117	Mineral	142	Carguio de mineral		
mar-18-09-12	DIA	21179	VOLQUETE 15M3	3.50	1.00		0.50	2.00	1.00	0.33							4020	117	Mineral	6	Acareo de mineral		
mar-18-09-12	DIA	21175	VOLQUETE 15M3	5.17	1.00	0.17	0.33		1.00	0.67							4020	117	Mineral	9	Acareo de mineral		
mar-18-09-12	DIA	21183	VOLQUETE 15M3	3.50			0.33	-1.00		0.50				3.00			4020	117	Mineral	6	Acareo de mineral		
mar-18-09-12	DIA	21200	VOLQUETE 15M3	1.67	1.00		0.33	1.67	1.00	0.33				2.00			4020	117	Mineral	3	Acareo de mineral		
mar-18-09-12	DIA	21207	VOLQUETE 15M3	5.83	1.00	0.17		1.00	1.00	0.33							4020	117	Mineral	10	Acareo de mineral		
mar-18-09-12	DIA	21196	VOLQUETE 15M3	5.00	1.00			1.00	1.00	0.33							4020	117	Mineral	8	Acareo de mineral		
mar-18-09-12	DIA	21194	VOLQUETE 15M3	5.00	1.00			1.00	1.00	0.50				0.50			4020	117	Mineral	8	Acareo de mineral		
mar-18-09-12	DIA	21189	VOLQUETE 15M3	5.83	1.00	0.17		1.00		0.33							4020	117	Mineral	10	Acareo de mineral		
mar-18-09-12	DIA	21214	VOLQUETE 15M3	5.17	1.00	0.17		1.00	1.00								4020	117	Mineral	9	Acareo de mineral		
mar-18-09-12	DIA	21199	VOLQUETE 15M3	5.17	1.00	0.17		1.00	1.00								4020	117	Mineral	9	Acareo de mineral		
mar-18-09-12	DIA	21218	VOLQUETE 15M3	5.17	1.00	0.17		1.00	1.00								4020	117	Mineral	9	Acareo de mineral		
mar-18-09-12	DIA	21180	VOLQUETE 15M3	4.67	1.00		0.33	1.00	1.00	0.33							4020	117	Mineral	8	Acareo de mineral		
mar-18-09-12	DIA	21204	VOLQUETE 15M3	5.17	1.00	0.17		1.00	1.00								4020	117	Mineral	9	Acareo de mineral		
mar-18-09-12	DIA	21134	VOLQUETE 15M3	5.83	1.00			1.00	1.00								4020	117	Mineral	10	Acareo de mineral		
mar-18-09-12	DIA	21136	VOLQUETE 15M3	4.67	1.00			1.00	1.00	0.33				1.67	0.33		4020	117	Mineral	8	Acareo de mineral		
mar-18-09-12	DIA	21157	VOLQUETE 15M3	3.50	1.00		0.50	1.00	1.00	0.33				1.00			4020	117	Mineral	6	Acareo de mineral		
mar-18-09-12	DIA	1240	TRACTOR DE ORUGAS DBT	9.67			0.33															Empuje de mineral	
mar-18-09-12	DIA	21208	VOLQUETE 15M3	4.67			0.33	1.00	1.00	0.33				1.00			4020	117	Mineral	8	Acareo de mineral		
mar-18-09-12	DIA	21119	VOLQUETE 15M3	3.50	1.00		0.50	1.00	1.00	0.33				1.00			4020	117	Mineral	6	Acareo de mineral		
mar-18-09-12	DIA	1175	EXCAVADORA HYUNDAI ROBEX 500	2.50													4020	117	Mineral	53	Carguio de mineral		
mar-18-09-12	DIA	21179	VOLQUETE 15M3	1.67													4020	117	Mineral	3	Acareo de mineral		
mar-18-09-12	DIA	21175	VOLQUETE 15M3	1.67													4020	117	Mineral	3	Acareo de mineral		
mar-18-09-12	DIA	21183	VOLQUETE 15M3	1.67													4020	117	Mineral	3	Acareo de mineral		
mar-18-09-12	DIA	21200	VOLQUETE 15M3	1.67													4020	117	Mineral	3	Acareo de mineral		
mar-18-09-12	DIA	21207	VOLQUETE 15M3	1.67													4020	117	Mineral	3	Acareo de mineral		
mar-18-09-12	DIA	21196	VOLQUETE 15M3	1.67													4020	117	Mineral	3	Acareo de mineral		
mar-18-09-12	DIA	21194	VOLQUETE 15M3	1.67													4020	117	Mineral	3	Acareo de mineral		
mar-18-09-12	DIA	21204	VOLQUETE 15M3	1.67													4020	117	Mineral	3	Acareo de mineral		

Fecha	Turno	Codigo	Equipo	Hora efectiva	horas disponibles no trabajadas						Horas no trabajadas					Banco	Pulgano	Material	Viajes	Actividad	
					Voladura	Charra	Mal clima	Sin frente	Movilizacion	Int. Vias	Eq. No. disponible	Flota incompleta	Falla mecánica	Abast. Combust.	Sin operador						
mar-18-09-12	DIA	21189	VOLQUETE 15M3	1.67												4020	17	Mineral	3	Acarreo de mineral	
mar-18-09-12	DIA	21214	VOLQUETE 15M3	1.67												4020	117	Mineral	3	Acarreo de mineral	
mar-18-09-12	DIA	21180	VOLQUETE 15M3	1.67												4020	117	Mineral	3	Acarreo de mineral	
mar-18-09-12	DIA	21136	VOLQUETE 15M3	1.67												4020	117	Mineral	3	Acarreo de mineral	
mar-18-09-12	DIA	21199	VOLQUETE 15M3	1.67												4000	117	Mineral	3	Acarreo de mineral	
mar-18-09-12	DIA	21134	VOLQUETE 15M3	1.17												4020	117	Mineral	2	Acarreo de mineral	
mar-18-09-12	DIA	21218	VOLQUETE 15M3	1.67												4020	117	Mineral	3	Acarreo de mineral	
mar-18-09-12	DIA	21119	VOLQUETE 15M3	1.67												4020	117	Mineral	3	Acarreo de mineral	
mar-18-09-12	DIA	21157	VOLQUETE 15M3	1.67												4020	117	Mineral	3	Acarreo de mineral	
mar-18-09-12	DIA	21208	VOLQUETE 15M3	1.67												4020	117	Mineral	3	Acarreo de mineral	
mar-18-09-12	DIA	1170	EXCAVADORA HYUNDAI ROBEX 500	8.00	1.00		0.50						0.50			4020	119	Mineral	125	Cargio de mineral	
mar-18-09-12	DIA	21163	VOLQUETE 15M3	7.00	1.00		1.00						1.00			4020	119	Mineral	12	Acarreo de mineral	
mar-18-09-12	DIA	21227	VOLQUETE 15M3	6.50	1.00		1.50						1.00			4020	119	Mineral	11	Acarreo de mineral	
mar-18-09-12	DIA	21196	VOLQUETE 15M3	5.83	1.00		1.50			0.33			1.00	0.33		4020	119	Mineral	10	Acarreo de mineral	
mar-18-09-12	DIA	21188	VOLQUETE 15M3	5.83	1.00		1.50			0.33			1.00	0.33		4020	119	Mineral	10	Acarreo de mineral	
mar-18-09-12	DIA	21193	VOLQUETE 15M3	6.50	1.00		1.50						1.00			4020	119	Mineral	11	Acarreo de mineral	
mar-18-09-12	DIA	21202	VOLQUETE 15M3	5.83	1.00		1.50			0.33			1.00	0.33		4020	119	Mineral	10	Acarreo de mineral	
mar-18-09-12	DIA	21170	VOLQUETE 15M3	7.50	1.00		0.50						1.00			4020	119	Mineral	13	Acarreo de mineral	
mar-18-09-12	DIA	21195	VOLQUETE 15M3	7.00	1.00		1.00						1.00			4020	119	Mineral	12	Acarreo de mineral	
mar-18-09-12	DIA	21159	VOLQUETE 15M3	5.83	1.00		1.50			0.33			1.00			4020	119	Mineral	10	Acarreo de mineral	
mar-18-09-12	DIA	21120	VOLQUETE 15M3	1.67	1.00		1.50						1.00	4.83		4020	119	Mineral	3	Acarreo de mineral	
mar-18-09-12	DIA	21166	VOLQUETE 15M3	1.67	1.00		1.50						1.00	4.83		4020	119	Mineral	3	Acarreo de mineral	
mar-18-09-12	DIA	21181	VOLQUETE 15M3	5.83	1.00		1.50			0.33			1.00	0.33		4020	119	Mineral	10	Acarreo de mineral	
mar-18-09-12	DIA	21209	VOLQUETE 15M3	5.83	1.00		1.50			0.33			1.00	0.33		4020	119	Mineral	10	Acarreo de mineral	
mar-18-09-12	NOCHE	1175	EXCAVADORA HYUNDAI ROBEX 500	8.50					0.50					0.17		4020	121	Mineral	187	Cargio de mineral	
mar-18-09-12	NOCHE	21157	VOLQUETE 15M3	4.50				0.17	0.50	0.17					3.67		4020	121	Mineral	6	Acarreo de mineral
mar-18-09-12	NOCHE	21159	VOLQUETE 15M3	7.83				0.33	0.50	0.17				0.17		4020	121	Mineral	12	Acarreo de mineral	
mar-18-09-12	NOCHE	21200	VOLQUETE 15M3	8.33					0.50					0.17		4020	121	Mineral	13	Acarreo de mineral	
mar-18-09-12	NOCHE	21201	VOLQUETE 15M3	7.83				0.33	0.50	0.17				0.17		4020	121	Mineral	12	Acarreo de mineral	
mar-18-09-12	NOCHE	21202	VOLQUETE 15M3	6.50				0.17	0.50	0.33				1.33	0.17	4020	121	Mineral	10	Acarreo de mineral	
mar-18-09-12	NOCHE	21203	VOLQUETE 15M3	7.33				0.50	0.50	0.50				0.17		4020	121	Mineral	11	Acarreo de mineral	
mar-18-09-12	NOCHE	21204	VOLQUETE 15M3	5.50					0.50	0.17				2.67	0.17	4020	121	Mineral	8	Acarreo de mineral	
mar-18-09-12	NOCHE	21207	VOLQUETE 15M3	7.83				0.17	0.50	0.33				0.17		4020	121	Mineral	12	Acarreo de mineral	
mar-18-09-12	NOCHE	21208	VOLQUETE 15M3	7.33				0.50	0.50	0.50				0.17		4020	121	Mineral	11	Acarreo de mineral	
mar-18-09-12	NOCHE	21209	VOLQUETE 15M3	7.83				0.33	0.50	0.17				0.17		4020	121	Mineral	12	Acarreo de mineral	
mar-18-09-12	NOCHE	21214	VOLQUETE 15M3	7.33				0.50	0.50	0.50				0.17		4020	121	Mineral	11	Acarreo de mineral	
mar-18-09-12	NOCHE	21218	VOLQUETE 15M3	7.83				0.17	0.50	0.33				0.17		4020	121	Mineral	12	Acarreo de mineral	
mar-18-09-12	NOCHE	21223	VOLQUETE 15M3	7.53				0.17	0.50	0.33				0.17		4020	121	Mineral	12	Acarreo de mineral	
mar-18-09-12	NOCHE	21224	VOLQUETE 15M3	7.83				0.33	0.50	0.17				0.17		4020	121	Mineral	12	Acarreo de mineral	
mar-18-09-12	NOCHE	21227	VOLQUETE 15M3	8.33					0.50					0.17		4020	121	Mineral	13	Acarreo de mineral	
mar-18-09-12	NOCHE	21229	VOLQUETE 15M3	7.83				0.17	0.50	0.33				0.17		4020	121	Mineral	12	Acarreo de mineral	
mar-18-09-12	NOCHE	21230	VOLQUETE 15M3	5.50				0.33	0.50	0.17				2.33	0.17	4020	121	Mineral	8	Acarreo de mineral	
mar-18-09-12	NOCHE	1170	EXCAVADORA HYUNDAI ROBEX 500	8.33										0.17		4020	119	Mineral	160	Cargio de mineral	
mar-18-09-12	NOCHE	21158	VOLQUETE 15M3	5.50				0.33	0.50	0.17				3.00	0.17	4020	119	Mineral	8	Acarreo de mineral	
mar-18-09-12	NOCHE	21170	VOLQUETE 15M3	7.83				0.17	0.50	0.33				0.17		4020	119	Mineral	12	Acarreo de mineral	
mar-18-09-12	NOCHE	21179	VOLQUETE 15M3	8.33					0.50					0.17		4020	119	Mineral	13	Acarreo de mineral	
mar-18-09-12	NOCHE	21180	VOLQUETE 15M3	8.33					0.50					0.17		4020	119	Mineral	13	Acarreo de mineral	
mar-18-09-12	NOCHE	21181	VOLQUETE 15M3	4.50				0.17	0.50	0.17				3.50	0.17	4020	119	Mineral	6	Acarreo de mineral	
mar-18-09-12	NOCHE	21183	VOLQUETE 15M3	7.83				0.33	0.50	0.17				0.17		4020	119	Mineral	12	Acarreo de mineral	
mar-18-09-12	NOCHE	21188	VOLQUETE 15M3	7.83				0.17	0.50	0.33				0.17		4020	119	Mineral	12	Acarreo de mineral	
mar-18-09-12	NOCHE	21189	VOLQUETE 15M3	6.50				0.17	0.50	0.50				1.17	0.17	4020	119	Mineral	10	Acarreo de mineral	
mar-18-09-12	NOCHE	21191	VOLQUETE 15M3	7.83				0.10	0.50	0.33				0.17		4020	119	Mineral	12	Acarreo de mineral	
mar-18-09-12	NOCHE	21193	VOLQUETE 15M3	7.83				0.33	0.50	0.17				0.17		4020	119	Mineral	12	Acarreo de mineral	
mar-18-09-12	NOCHE	21194	VOLQUETE 15M3	8.33					0.50					0.17		4020	119	Mineral	13	Acarreo de mineral	
mar-18-09-12	NOCHE	21195	VOLQUETE 15M3	7.83				0.17	0.50	0.33				0.17		4020	119	Mineral	12	Acarreo de mineral	
mar-18-09-12	NOCHE	21196	VOLQUETE 15M3	7.83				0.33	0.50	0.17				0.17		4020	119	Mineral	12	Acarreo de mineral	
mar-18-09-12	NOCHE	21197	VOLQUETE 15M3	8.33					0.50					0.17		4020	119	Mineral	13	Acarreo de mineral	
mar-18-09-12	NOCHE	1240	TRACTOR DE ORUGAS DBT	10.30																Empuje de mineral	
mie-19-09-12	DIA	1175	EXCAVADORA HYUNDAI ROBEX 500	7.00						1.00						4020	121	Mineral	182	Cargio de mineral	
mie-19-09-12	DIA	21214	VOLQUETE 15M3	5.83		0.17	0.33	1.33	1.00	0.67						4020	121	Mineral	10	Acarreo de mineral	
mie-19-09-12	DIA	21204	VOLQUETE 15M3	6.33			0.33	1.00	1.00	0.67						4020	121	Mineral	10	Acarreo de mineral	
mie-19-09-12	DIA	21177	VOLQUETE 15M3	6.33				1.00	1.00							4020	121	Mineral	10	Acarreo de mineral	
mie-19-09-12	DIA	21189	VOLQUETE 15M3	6.33				1.00	1.00							4020	121	Mineral	10	Acarreo de mineral	
mie-19-09-12	DIA	21200	VOLQUETE 15M3	6.33				1.00	1.00	0.67						4020	121	Mineral	10	Acarreo de mineral	

Fecha	Turno	Codigo	Equipo	Hora efectiva	horas disponibles no trabajadas					Horas no trabajadas					Banco	Poligono	Material	Viajes	Actividad
					Voladur. a	Charla	Mai clima	Sin frente	Movilizac ion	Ini. Vias	Eq. No disponible	Flota incompleta	Falta mecánica	Abast. Combust.					
mié-19-09-12	DIA	21160	VOLQUETE 15M3	6.33				1.00	1.00						4020	121	Mineral	10	Acarreo de mineral
mié-19-09-12	DIA	21195	VOLQUETE 15M3	6.33				1.00	1.00	0.67					4020	121	Mineral	10	Acarreo de mineral
mié-19-09-12	DIA	21188	VOLQUETE 15M3	6.33			0.33	1.00	1.00						4020	121	Mineral	10	Acarreo de mineral
mié-19-09-12	DIA	21197	VOLQUETE 15M3	6.33			0.33	1.00	1.00						4020	121	Mineral	10	Acarreo de mineral
mié-19-09-12	DIA	21224	VOLQUETE 15M3	6.33				1.00	1.00	0.67					4020	121	Mineral	10	Acarreo de mineral
mié-19-09-12	DIA	21199	VOLQUETE 15M3	5.83		0.17		1.00	1.00						4020	121	Mineral	9	Acarreo de mineral
mié-19-09-12	DIA	21175	VOLQUETE 15M3	5.33			0.33	1.00	1.00			1.00			4020	121	Mineral	9	Acarreo de mineral
mié-19-09-12	DIA	21203	VOLQUETE 15M3	6.33				1.00	1.00	0.67					4020	121	Mineral	11	Acarreo de mineral
mié-19-09-12	DIA	21119	VOLQUETE 15M3	5.83		0.17		1.50	1.00	0.50					4020	121	Mineral	10	Acarreo de mineral
mié-19-09-12	DIA	21218	VOLQUETE 15M3	5.83		0.17	0.33	1.00	1.00	0.50			0.50		4020	121	Mineral	10	Acarreo de mineral
mié-19-09-12	DIA	21223	VOLQUETE 15M3	6.33			0.33	2.00	1.00						4020	121	Mineral	11	Acarreo de mineral
mié-19-09-12	DIA	21166	VOLQUETE 15M3	6.33			0.33	1.00	1.00	0.67					4020	121	Mineral	11	Acarreo de mineral
mié-19-09-12	DIA	21157	VOLQUETE 15M3	6.33			0.33	1.67	1.00						4020	121	Mineral	11	Acarreo de mineral
mié-19-09-12	DIA	1170	EXCAVADORA HYUNDAI ROBEX 500	3.50											4020	119	Mineral	72	Carguio de mineral
mié-19-09-12	DIA	21163	VOLQUETE 15M3	2.33											4020	119	Mineral	6	Acarreo de mineral
mié-19-09-12	DIA	21181	VOLQUETE 15M3	3.50											4020	119	Mineral	6	Acarreo de mineral
mié-19-09-12	DIA	21208	VOLQUETE 15M3	3.50											4020	119	Mineral	6	Acarreo de mineral
mié-19-09-12	DIA	21191	VOLQUETE 15M3	3.50											4020	119	Mineral	6	Acarreo de mineral
mié-19-09-12	DIA	21179	VOLQUETE 15M3	3.50											4020	119	Mineral	6	Acarreo de mineral
mié-19-09-12	DIA	21134	VOLQUETE 15M3	3.50											4020	119	Mineral	6	Acarreo de mineral
mié-19-09-12	DIA	21162	VOLQUETE 15M3	3.50											4020	119	Mineral	6	Acarreo de mineral
mié-19-09-12	DIA	21227	VOLQUETE 15M3	3.00											4020	119	Mineral	5	Acarreo de mineral
mié-19-09-12	DIA	21158	VOLQUETE 15M3	3.50											4020	119	Mineral	6	Acarreo de mineral
mié-19-09-12	DIA	21201	VOLQUETE 15M3	3.50											4020	119	Mineral	6	Acarreo de mineral
mié-19-09-12	DIA	21165	VOLQUETE 15M3	3.50											4020	119	Mineral	6	Acarreo de mineral
mié-19-09-12	DIA	21194	VOLQUETE 15M3	2.33											4020	119	Mineral	4	Acarreo de mineral
mié-19-09-12	DIA	21230	VOLQUETE 15M3	4.00											4020	119	Mineral	3	Acarreo de mineral
mié-19-09-12	DIA	1170	EXCAVADORA HYUNDAI ROBEX 500	2.50											4000	106	Mineral	58	Carguio de mineral
mié-19-09-12	DIA	21163	VOLQUETE 15M3	2.33											4000	106	Mineral	4	Acarreo de mineral
mié-19-09-12	DIA	21181	VOLQUETE 15M3	2.33											4000	106	Mineral	4	Acarreo de mineral
mié-19-09-12	DIA	21208	VOLQUETE 15M3	2.33											4000	106	Mineral	4	Acarreo de mineral
mié-19-09-12	DIA	21191	VOLQUETE 15M3	2.83											4000	106	Mineral	5	Acarreo de mineral
mié-19-09-12	DIA	21179	VOLQUETE 15M3	2.83											4000	106	Mineral	5	Acarreo de mineral
mié-19-09-12	DIA	21134	VOLQUETE 15M3	3.50											4000	106	Mineral	6	Acarreo de mineral
mié-19-09-12	DIA	21162	VOLQUETE 15M3	2.83											4000	106	Mineral	5	Acarreo de mineral
mié-19-09-12	DIA	21227	VOLQUETE 15M3	2.33											4000	106	Mineral	4	Acarreo de mineral
mié-19-09-12	DIA	21158	VOLQUETE 15M3	2.33											4000	106	Mineral	4	Acarreo de mineral
mié-19-09-12	DIA	21201	VOLQUETE 15M3	2.33											4000	106	Mineral	4	Acarreo de mineral
mié-19-09-12	DIA	21165	VOLQUETE 15M3	2.83											4000	106	Mineral	5	Acarreo de mineral
mié-19-09-12	DIA	21194	VOLQUETE 15M3	2.33											4000	106	Mineral	4	Acarreo de mineral
mié-19-09-12	DIA	21230	VOLQUETE 15M3	2.33											4000	106	Mineral	4	Acarreo de mineral
mié-19-09-12	DIA	1240	TRACTOR DE ORUGAS DBT	8.00		0.17													Empuje de mineral
mié-19-09-12	NOCHE	1175	EXCAVADORA HYUNDAI ROBEX 500	1.83							0.50		1.33		4020	121	Mineral	38	Carguio de mineral
mié-19-09-12	NOCHE	21159	VOLQUETE 15M3	1.33				7.17			0.50				4020	121	Mineral	2	Acarreo de mineral
mié-19-09-12	NOCHE	21162	VOLQUETE 15M3	1.33				7.17			0.50				4020	121	Mineral	2	Acarreo de mineral
mié-19-09-12	NOCHE	21163	VOLQUETE 15M3	1.33							0.50				4020	121	Mineral	2	Acarreo de mineral
mié-19-09-12	NOCHE	21171	VOLQUETE 15M3	1.33				7.17			0.50				4020	121	Mineral	2	Acarreo de mineral
mié-19-09-12	NOCHE	21176	VOLQUETE 15M3	1.33				7.17			0.50				4020	121	Mineral	2	Acarreo de mineral
mié-19-09-12	NOCHE	21181	VOLQUETE 15M3	1.33				7.17			0.50				4020	121	Mineral	2	Acarreo de mineral
mié-19-09-12	NOCHE	21183	VOLQUETE 15M3	1.33				7.17			0.50				4020	121	Mineral	2	Acarreo de mineral
mié-19-09-12	NOCHE	21188	VOLQUETE 15M3	1.22				7.17			0.50				4020	121	Mineral	2	Acarreo de mineral
mié-19-09-12	NOCHE	21193	VOLQUETE 15M3	1.22				7.17			0.50				4020	121	Mineral	2	Acarreo de mineral
mié-19-09-12	NOCHE	21194	VOLQUETE 15M3	1.33							0.50				4020	121	Mineral	2	Acarreo de mineral
mié-19-09-12	NOCHE	21201	VOLQUETE 15M3	1.33				7.17			0.50				4020	121	Mineral	2	Acarreo de mineral
mié-19-09-12	NOCHE	21202	VOLQUETE 15M3	1.33				7.17			0.50				4020	121	Mineral	2	Acarreo de mineral
mié-19-09-12	NOCHE	21204	VOLQUETE 15M3	1.33				7.17			0.50				4020	121	Mineral	2	Acarreo de mineral
mié-19-09-12	NOCHE	21207	VOLQUETE 15M3	1.33				7.17			0.50				4020	121	Mineral	3	Acarreo de mineral
mié-19-09-12	NOCHE	21218	VOLQUETE 15M3	2.00				6.50			0.50				4020	121	Mineral	2	Acarreo de mineral
mié-19-09-12	NOCHE	21209	VOLQUETE 15M3	1.33				7.17			0.50				4020	121	Mineral	2	Acarreo de mineral
mié-19-09-12	NOCHE	21227	VOLQUETE 15M3	2.00				6.50			0.50				4020	121	Mineral	3	Acarreo de mineral
mié-19-09-12	NOCHE	21230	VOLQUETE 15M3	1.33				7.17			0.50				4020	121	Mineral	2	Acarreo de mineral
mié-19-09-12	NOCHE	1240	TRACTOR DE ORUGAS DBT	4.67				5.33				0.17							Empuje de mineral
jue-20-09-12	DIA	1175	EXCAVADORA HYUNDAI ROBEX 500	5.33		0.33									4020	108	Mineral	149	Carguio de mineral
jue-20-09-12	DIA	21193	VOLQUETE 15M3	5.17		0.33				0.50					4020	108	Mineral	9	Acarreo de mineral

Fecha	Turno	Codigo	Equipo	Hora efectiva	horas disponibles no trabajadas					Horas no trabajadas					Banco	Poligono	Material	Viajes	Actividad		
					Voladura	Charra	Mal clima	Sin frente	Movilizacion	Int. Vias	Eq. No disponible	Floja incompleta	Falla mecánica	Abast. Combust.						Sin operador	
jue-20-09-12	DIA	21158	VOLQUETE 15M3	4.00		0.33				0.50		0.50		4.33	0.33		4020	108	Mineral	7	Acarreo de mineral
jue-20-09-12	DIA	21160	VOLQUETE 15M3	5.67		0.33				0.33		0.50			0.33		4020	108	Mineral	10	Acarreo de mineral
jue-20-09-12	DIA	21181	VOLQUETE 15M3	5.17		0.33				0.50		1.33			0.33		4020	108	Mineral	9	Acarreo de mineral
jue-20-09-12	DIA	21171	VOLQUETE 15M3	5.17		0.33				0.50		1.33			0.33		4020	108	Mineral	9	Acarreo de mineral
jue-20-09-12	DIA	21209	VOLQUETE 15M3	5.67		0.33				0.33		0.50			0.33		4020	108	Mineral	10	Acarreo de mineral
jue-20-09-12	DIA	21120	VOLQUETE 15M3	5.17		0.33				0.50		1.33			0.33		4020	108	Mineral	9	Acarreo de mineral
jue-20-09-12	DIA	21163	VOLQUETE 15M3	4.67		0.33				0.50		1.33	0.50		0.33		4020	108	Mineral	8	Acarreo de mineral
jue-20-09-12	DIA	21162	VOLQUETE 15M3	5.67		0.33				0.33		1.00			0.33		4020	108	Mineral	10	Acarreo de mineral
jue-20-09-12	DIA	21177	VOLQUETE 15M3	5.67		0.33				0.33		1.00			0.33		4020	108	Mineral	10	Acarreo de mineral
jue-20-09-12	DIA	21191	VOLQUETE 15M3	5.67		0.33				0.33		1.00			0.33		4020	108	Mineral	10	Acarreo de mineral
jue-20-09-12	DIA	21134	VOLQUETE 15M3	5.67		0.33				0.50		0.83			0.33		4020	108	Mineral	10	Acarreo de mineral
jue-20-09-12	DIA	21224	VOLQUETE 15M3	5.17		0.33				0.50		0.83			0.33		4020	108	Mineral	9	Acarreo de mineral
jue-20-09-12	DIA	21199	VOLQUETE 15M3	2.33		0.33				0.50		1.00	1.50		0.33		4020	108	Mineral	4	Acarreo de mineral
jue-20-09-12	DIA	21174	VOLQUETE 15M3	3.50		0.33				0.50		1.00	4.67		0.33		4020	108	Mineral	6	Acarreo de mineral
jue-20-09-12	DIA	21166	VOLQUETE 15M3	5.17		0.33				0.50		1.33			0.33		4020	108	Mineral	9	Acarreo de mineral
jue-20-09-12	DIA	21165	VOLQUETE 15M3	5.67		0.33				0.50		0.83			0.33		4020	108	Mineral	10	Acarreo de mineral
jue-20-09-12	DIA	1240	TRACTOR DE CRUGAS DBI	7.67		0.33						0.67	1.00		0.33						Empuje de mineral
jue-20-09-12	DIA	1245	TRACTOR DE CRUGAS DBI	7.00		0.33						0.67	1.00		0.33						Empuje de mineral
jue-20-09-12	DIA	1175	EXCAVADORA HYUNDAI ROBEX 500	3.50													4020	112	Mineral	62	Carguo de mineral
jue-20-09-12	DIA	21193	VOLQUETE 15M3	2.33													4020	112	Mineral	4	Acarreo de mineral
jue-20-09-12	DIA	21160	VOLQUETE 15M3	2.83													4020	112	Mineral	5	Acarreo de mineral
jue-20-09-12	DIA	21181	VOLQUETE 15M3	2.33													4020	112	Mineral	4	Acarreo de mineral
jue-20-09-12	DIA	21171	VOLQUETE 15M3	2.33													4020	112	Mineral	4	Acarreo de mineral
jue-20-09-12	DIA	21209	VOLQUETE 15M3	2.83													4020	112	Mineral	5	Acarreo de mineral
jue-20-09-12	DIA	21120	VOLQUETE 15M3	2.33													4020	112	Mineral	4	Acarreo de mineral
jue-20-09-12	DIA	21163	VOLQUETE 15M3	2.33													4020	112	Mineral	4	Acarreo de mineral
jue-20-09-12	DIA	21162	VOLQUETE 15M3	2.33													4020	112	Mineral	4	Acarreo de mineral
jue-20-09-12	DIA	21177	VOLQUETE 15M3	2.33													4020	112	Mineral	4	Acarreo de mineral
jue-20-09-12	DIA	21191	VOLQUETE 15M3	2.33													4020	112	Mineral	4	Acarreo de mineral
jue-20-09-12	DIA	21134	VOLQUETE 15M3	2.33													4020	112	Mineral	4	Acarreo de mineral
jue-20-09-12	DIA	21224	VOLQUETE 15M3	2.33													4020	112	Mineral	4	Acarreo de mineral
jue-20-09-12	DIA	21199	VOLQUETE 15M3	2.33													4020	112	Mineral	4	Acarreo de mineral
jue-20-09-12	DIA	21166	VOLQUETE 15M3	2.33													4020	112	Mineral	4	Acarreo de mineral
jue-20-09-12	DIA	21165	VOLQUETE 15M3	2.33													4020	112	Mineral	4	Acarreo de mineral
jue-20-09-12	DIA	1184	EXCAVADORA HYUNDAI ROBEX 500	5.00		0.17		0.50					0.50		0.33		4000	101	Mineral	91	Carguo de mineral
jue-20-09-12	DIA	21227	VOLQUETE 15M3	5.17		0.17	0.33	0.50		0.50		0.50			0.33		4000	101	Mineral	9	Acarreo de mineral
jue-20-09-12	DIA	21195	VOLQUETE 15M3	4.17		0.17	0.33	0.50		0.50		0.50	2.67		0.33		4000	101	Mineral	7	Acarreo de mineral
jue-20-09-12	DIA	21179	VOLQUETE 15M3	5.17		0.17		0.50		0.50		0.33			0.33		4000	101	Mineral	9	Acarreo de mineral
jue-20-09-12	DIA	21207	VOLQUETE 15M3	5.17		0.17	0.33	0.50		0.50		0.50			0.33		4000	101	Mineral	9	Acarreo de mineral
jue-20-09-12	DIA	21175	VOLQUETE 15M3	4.67		0.17	0.33	0.50		0.50		0.50			0.33		4000	101	Mineral	8	Acarreo de mineral
jue-20-09-12	DIA	21203	VOLQUETE 15M3	5.17		0.17		0.50		0.50		0.33			0.33		4000	101	Mineral	9	Acarreo de mineral
jue-20-09-12	DIA	21119	VOLQUETE 15M3	4.67		0.17	0.33	0.50		0.50		0.50	3.00		0.33		4000	101	Mineral	8	Acarreo de mineral
jue-20-09-12	DIA	21201	VOLQUETE 15M3	5.17		0.17		0.50		0.50		0.33			0.33		4000	101	Mineral	9	Acarreo de mineral
jue-20-09-12	DIA	21204	VOLQUETE 15M3	4.17		0.17	0.33	0.50		0.50		0.50	0.50		0.33		4000	101	Mineral	7	Acarreo de mineral
jue-20-09-12	DIA	21219	VOLQUETE 15M3	1.17		0.17	0.33	5.00		0.50		0.50			0.33		4000	101	Mineral	2	Acarreo de mineral
jue-20-09-12	DIA	21218	VOLQUETE 15M3	4.17		0.17	0.33	0.50		0.50		0.50	4.50		0.33		4000	101	Mineral	7	Acarreo de mineral
jue-20-09-12	DIA	21230	VOLQUETE 15M3	4.17		0.17	0.33	0.50		0.50		0.50	0.50		0.33		4000	101	Mineral	7	Acarreo de mineral
jue-20-09-12	DIA	1184	EXCAVADORA HYUNDAI ROBEX 500	3.50													4000	105	Mineral	44	Carguo de mineral
jue-20-09-12	DIA	21227	VOLQUETE 15M3	2.50													4000	105	Mineral	4	Acarreo de mineral
jue-20-09-12	DIA	21195	VOLQUETE 15M3	1.17													4000	105	Mineral	2	Acarreo de mineral
jue-20-09-12	DIA	21179	VOLQUETE 15M3	3.00													4000	105	Mineral	5	Acarreo de mineral
jue-20-09-12	DIA	21207	VOLQUETE 15M3	2.50													4000	105	Mineral	4	Acarreo de mineral
jue-20-09-12	DIA	21175	VOLQUETE 15M3	3.00													4000	105	Mineral	5	Acarreo de mineral
jue-20-09-12	DIA	21203	VOLQUETE 15M3	3.00													4000	105	Mineral	5	Acarreo de mineral
jue-20-09-12	DIA	21201	VOLQUETE 15M3	3.00													4000	105	Mineral	5	Acarreo de mineral
jue-20-09-12	DIA	21204	VOLQUETE 15M3	3.00													4000	105	Mineral	5	Acarreo de mineral
jue-20-09-12	DIA	21219	VOLQUETE 15M3	2.50													4000	105	Mineral	4	Acarreo de mineral
jue-20-09-12	DIA	21230	VOLQUETE 15M3	3.00													4000	105	Mineral	5	Acarreo de mineral
jue-20-09-12	DIA	1185	EXCAVADORA HYUNDAI ROBEX 500	2.50													4000	108	Mineral	32	Carguo de mineral
jue-20-09-12	DIA	21214	VOLQUETE 15M3	2.50													4000	108	Mineral	4	Acarreo de mineral
jue-20-09-12	DIA	21197	VOLQUETE 15M3	2.50													4000	108	Mineral	4	Acarreo de mineral
jue-20-09-12	DIA	21229	VOLQUETE 15M3	2.50													4000	108	Mineral	3	Acarreo de mineral
jue-20-09-12	DIA	21194	VOLQUETE 15M3	3.00													4000	108	Mineral	5	Acarreo de mineral
jue-20-09-12	DIA	21176	VOLQUETE 15M3	2.00													4000	108	Mineral	3	Acarreo de mineral

Fecha	Turno	Codigo	Equipo	Hora efectiva	horas disponibles no trabajadas					Horas no trabajadas					Banço	Poligono	Material	Viajes	Actividad
					Voladura	Charra	Mal clima	Sin frente	Movilizac ion	Int. Vias	Eq. No disponible	Flota incompleta	Falla mecánica	Abast. Combust.					
jue-20-09-12	DIA	21189	VOLQUETE 15M3	2.30											4000	108	Mineral	4	Acarreo de mineral
jue-20-09-12	DIA	21223	VOLQUETE 15M3	3.00											4000	108	Mineral	5	Acarreo de mineral
jue-20-09-12	DIA	21200	VOLQUETE 15M3	2.50											4000	108	Mineral	4	Acarreo de mineral
jue-20-09-12	DIA	1185	EXCAVADORA HYUNDAI ROBEX 500	2.50											4000	105	Mineral	39	Carguio de mineral
jue-20-09-12	DIA	21214	VOLQUETE 15M3	3.00											4000	105	Mineral	5	Acarreo de mineral
jue-20-09-12	DIA	21197	VOLQUETE 15M3	3.00											4000	105	Mineral	5	Acarreo de mineral
jue-20-09-12	DIA	21229	VOLQUETE 15M3	3.00											4000	105	Mineral	5	Acarreo de mineral
jue-20-09-12	DIA	21194	VOLQUETE 15M3	3.00											4000	105	Mineral	5	Acarreo de mineral
jue-20-09-12	DIA	21176	VOLQUETE 15M3	3.00											4000	105	Mineral	5	Acarreo de mineral
jue-20-09-12	DIA	21189	VOLQUETE 15M3	3.00											4000	105	Mineral	5	Acarreo de mineral
jue-20-09-12	DIA	21223	VOLQUETE 15M3	2.50											4000	105	Mineral	4	Acarreo de mineral
jue-20-09-12	DIA	21200	VOLQUETE 15M3	3.00											4000	105	Mineral	5	Acarreo de mineral
jue-20-09-12	NOCHE	1185	EXCAVADORA HYUNDAI ROBEX 500	8.33									0.50		4000	105	Mineral	138	Carguio de mineral
jue-20-09-12	NOCHE	21134	VOLQUETE 15M3	5.33											4000	105	Mineral	9	Acarreo de mineral
jue-20-09-12	NOCHE	21163	VOLQUETE 15M3	5.33			0.50			0.50					4000	105	Mineral	12	Acarreo de mineral
jue-20-09-12	NOCHE	21171	VOLQUETE 15M3	6.00			0.50	1.83		0.50					4000	105	Mineral	10	Acarreo de mineral
jue-20-09-12	NOCHE	21178	VOLQUETE 15M3	5.50			0.50	2.33		0.50					4000	105	Mineral	13	Acarreo de mineral
jue-20-09-12	NOCHE	21180	VOLQUETE 15M3	6.00			0.50	1.83		0.50					4000	105	Mineral	12	Acarreo de mineral
jue-20-09-12	NOCHE	21189	VOLQUETE 15M3	6.33			0.50	1.50		0.50					4000	105	Mineral	9	Acarreo de mineral
jue-20-09-12	NOCHE	21191	VOLQUETE 15M3	5.33			0.50	2.50		0.50					4000	105	Mineral	12	Acarreo de mineral
jue-20-09-12	NOCHE	21201	VOLQUETE 15M3	7.33			0.50	0.67		0.33					4000	105	Mineral	7	Acarreo de mineral
jue-20-09-12	NOCHE	21203	VOLQUETE 15M3	4.00			0.33			0.17					4000	105	Mineral	12	Acarreo de mineral
jue-20-09-12	NOCHE	21207	VOLQUETE 15M3	7.33			0.50	0.50		0.50					4000	105	Mineral	9	Acarreo de mineral
jue-20-09-12	NOCHE	21209	VOLQUETE 15M3	5.33			0.17	3.00		0.33					4000	105	Mineral	9	Acarreo de mineral
jue-20-09-12	NOCHE	21214	VOLQUETE 15M3	5.33			0.33	3.00		0.17					4000	105	Mineral	11	Acarreo de mineral
jue-20-09-12	NOCHE	21229	VOLQUETE 15M3	6.33			0.50	1.50		0.50					4000	105	Mineral	13	Acarreo de mineral
jue-20-09-12	NOCHE	1175	EXCAVADORA HYUNDAI ROBEX 500	8.33						0.50					4020	120	Mineral	166	Carguio de mineral
jue-20-09-12	NOCHE	21159	VOLQUETE 15M3	7.33			0.50			0.50					4020	120	Mineral	11	Acarreo de mineral
jue-20-09-12	NOCHE	21160	VOLQUETE 15M3	7.83			0.17			0.33					4020	120	Mineral	12	Acarreo de mineral
jue-20-09-12	NOCHE	21162	VOLQUETE 15M3	7.83			0.33			0.17					4020	120	Mineral	12	Acarreo de mineral
jue-20-09-12	NOCHE	21168	VOLQUETE 15M3	7.33			0.17			0.17					4020	120	Mineral	11	Acarreo de mineral
jue-20-09-12	NOCHE	21176	VOLQUETE 15M3	6.67			0.17			0.17			0.67		4020	120	Mineral	10	Acarreo de mineral
jue-20-09-12	NOCHE	21183	VOLQUETE 15M3	7.33			0.50			0.50			1.83		4020	120	Mineral	11	Acarreo de mineral
jue-20-09-12	NOCHE	21188	VOLQUETE 15M3	4.50			0.33			0.50					4020	120	Mineral	11	Acarreo de mineral
jue-20-09-12	NOCHE	21194	VOLQUETE 15M3	7.83			0.33			0.17			4.00		4020	120	Mineral	6	Acarreo de mineral
jue-20-09-12	NOCHE	21195	VOLQUETE 15M3	7.83			0.17			0.33					4020	120	Mineral	12	Acarreo de mineral
jue-20-09-12	NOCHE	21197	VOLQUETE 15M3	8.33						0.50					4020	120	Mineral	13	Acarreo de mineral
jue-20-09-12	NOCHE	21199	VOLQUETE 15M3	7.33			0.50			0.50					4020	120	Mineral	11	Acarreo de mineral
jue-20-09-12	NOCHE	21204	VOLQUETE 15M3	7.33			0.50			0.50					4020	120	Mineral	11	Acarreo de mineral
jue-20-09-12	NOCHE	21208	VOLQUETE 15M3	7.33			0.50			0.50					4020	120	Mineral	11	Acarreo de mineral
jue-20-09-12	NOCHE	21223	VOLQUETE 15M3	7.33			0.50			0.50					4020	120	Mineral	11	Acarreo de mineral
jue-20-09-12	NOCHE	21230	VOLQUETE 15M3	7.83			0.17			0.50					4020	120	Mineral	12	Acarreo de mineral
jue-20-09-12	NOCHE	1240	TRACTOR DE ORUGAS DBT	9.83									0.17				Mineral		Empuje de mineral
vie-21-09-12	DIA	1243	TRACTOR DE ORUGAS DBT	6.50				0.33		0.50			2.50				Mineral		Empuje de mineral
vie-21-09-12	DIA	1175	EXCAVADORA HYUNDAI ROBEX 500	2.67		0.17							1.00		4020	108	Mineral	59	Carguio de mineral
vie-21-09-12	DIA	21207	VOLQUETE 15M3	1.67		0.17			0.50	0.67	1.00			0.33	4020	108	Mineral	3	Acarreo de mineral
vie-21-09-12	DIA	21219	VOLQUETE 15M3	1.67		0.17			0.50	0.67	1.00	0.50		0.33	4020	108	Mineral	3	Acarreo de mineral
vie-21-09-12	DIA	21158	VOLQUETE 15M3	1.67		0.17			0.50	0.67	1.00			0.33	4020	108	Mineral	3	Acarreo de mineral
vie-21-09-12	DIA	21183	VOLQUETE 15M3	1.67		0.17			0.50	0.67	0.50			0.33	4020	108	Mineral	3	Acarreo de mineral
vie-21-09-12	DIA	21161	VOLQUETE 15M3	1.67											4020	108	Mineral	3	Acarreo de mineral
vie-21-09-12	DIA	21120	VOLQUETE 15M3	1.67		0.17			0.50	0.67	0.50	5.33		0.33	4020	108	Mineral	3	Acarreo de mineral
vie-21-09-12	DIA	21134	VOLQUETE 15M3	1.67		0.17			0.50	0.67	0.50			0.33	4020	108	Mineral	3	Acarreo de mineral
vie-21-09-12	DIA	21195	VOLQUETE 15M3	1.67		0.17			0.50	0.67	1.00			0.33	4020	108	Mineral	3	Acarreo de mineral
vie-21-09-12	DIA	21159	VOLQUETE 15M3	1.67		0.17			0.50	0.67	1.00			0.33	4020	108	Mineral	3	Acarreo de mineral
vie-21-09-12	DIA	21163	VOLQUETE 15M3	2.17		0.17			0.50	0.67	1.00			0.33	4020	108	Mineral	4	Acarreo de mineral
vie-21-09-12	DIA	21230	VOLQUETE 15M3	1.67		0.17			0.50	0.67	1.00	1.00		0.33	4020	108	Mineral	3	Acarreo de mineral
vie-21-09-12	DIA	21189	VOLQUETE 15M3	2.17		0.17			0.50	0.67	0.50			0.33	4020	108	Mineral	4	Acarreo de mineral
vie-21-09-12	DIA	21224	VOLQUETE 15M3	1.67		0.17			0.50	0.67	1.00			0.33	4020	108	Mineral	3	Acarreo de mineral
vie-21-09-12	DIA	21162	VOLQUETE 15M3	2.17		0.17			0.50	0.67	0.50			0.33	4020	108	Mineral	4	Acarreo de mineral
vie-21-09-12	DIA	21197	VOLQUETE 15M3	2.17		0.17			0.50	0.67	0.50			0.33	4020	108	Mineral	4	Acarreo de mineral
vie-21-09-12	DIA	21179	VOLQUETE 15M3	2.17		0.17			0.50	0.67	1.00			0.33	4020	108	Mineral	4	Acarreo de mineral
vie-21-09-12	DIA	21171	VOLQUETE 15M3	1.67		0.17			0.50	0.67	1.00	0.50		0.33	4020	108	Mineral	3	Acarreo de mineral
vie-21-09-12	DIA	21203	VOLQUETE 15M3	1.67		0.17			0.50	0.67	1.00			0.33	4020	112	Mineral	3	Acarreo de mineral
vie-21-09-12	DIA	1185	EXCAVADORA HYUNDAI ROBEX 500	3.67		0.17		0.33		0.67			0.50	0.33	4020	120	Mineral	58	Carguio de mineral

Fecha	Turno	Codigo	Equipo	Hora efectiva	horas disponibles no trabajadas					Horas no trabajadas					Banco	Poligono	Material	Viajes	Actividad	
					Voladura	Charria	Mal clima	Sin frente	Movilizacion	Int. Vias	Eq. No disponible	Flota incompleta	Falla mecánica	Abast. Combust.						Sin operador
vie-21-09-12	DIA	21175	VOLQUETE 15M3	2.50		0.17		0.33		0.67						4020	120	Mineral	4	Acarreo de mineral
vie-21-09-12	DIA	21208	VOLQUETE 15M3	3.00		0.17		0.50		0.67	0.50	0.50	1.00	0.33		4020	120	Mineral	5	Acarreo de mineral
vie-21-09-12	DIA	21223	VOLQUETE 15M3	3.00		0.17		0.50		0.67	0.50	0.50	0.17	0.33		4020	120	Mineral	5	Acarreo de mineral
vie-21-09-12	DIA	21204	VOLQUETE 15M3	3.00		0.17		0.50		0.67	0.50	0.50		0.33		4020	120	Mineral	5	Acarreo de mineral
vie-21-09-12	DIA	21193	VOLQUETE 15M3	3.00		0.17		0.50		0.67	0.50	0.50	1.00	0.33		4020	120	Mineral	5	Acarreo de mineral
vie-21-09-12	DIA	21191	VOLQUETE 15M3	3.50		0.17		0.50		0.67	0.50	0.50		0.33		4020	120	Mineral	6	Acarreo de mineral
vie-21-09-12	DIA	21177	VOLQUETE 15M3	2.50		0.17		0.50		0.67	0.50	0.50	0.17	0.33		4020	120	Mineral	4	Acarreo de mineral
vie-21-09-12	DIA	21214	VOLQUETE 15M3	3.00		0.17		0.50		0.67	0.50	0.50	0.50	0.33		4020	120	Mineral	5	Acarreo de mineral
vie-21-09-12	DIA	21201	VOLQUETE 15M3	3.00		0.17		0.50		0.67	0.50	0.50		0.33		4020	120	Mineral	5	Acarreo de mineral
vie-21-09-12	DIA	21199	VOLQUETE 15M3	3.00		0.17		0.50		0.67	0.50	0.50	0.50	0.33		4020	120	Mineral	5	Acarreo de mineral
vie-21-09-12	DIA	21194	VOLQUETE 15M3	2.50		0.17		0.50		0.67	0.50	0.50		0.33		4020	120	Mineral	4	Acarreo de mineral
vie-21-09-12	DIA	21180	VOLQUETE 15M3	3.00		0.17		0.50		0.67	0.50	0.50		0.33		4020	120	Mineral	5	Acarreo de mineral
vie-21-09-12	DIA	1175	EXCAVADORA HYUNDAI ROBEX 500	1.67								0.50				4020	120	Mineral	58	Carguo de mineral
vie-21-09-12	DIA	21207	VOLQUETE 15M3	1.67												4020	120	Mineral	3	Acarreo de mineral
vie-21-09-12	DIA	21219	VOLQUETE 15M3	1.67												4020	120	Mineral	3	Acarreo de mineral
vie-21-09-12	DIA	21158	VOLQUETE 15M3	1.67												4020	120	Mineral	3	Acarreo de mineral
vie-21-09-12	DIA	21183	VOLQUETE 15M3	2.17												4020	120	Mineral	4	Acarreo de mineral
vie-21-09-12	DIA	21161	VOLQUETE 15M3	1.67												4020	120	Mineral	3	Acarreo de mineral
vie-21-09-12	DIA	21120	VOLQUETE 15M3	2.17												4020	120	Mineral	4	Acarreo de mineral
vie-21-09-12	DIA	21134	VOLQUETE 15M3	2.17												4020	120	Mineral	4	Acarreo de mineral
vie-21-09-12	DIA	21195	VOLQUETE 15M3	1.67												4020	120	Mineral	3	Acarreo de mineral
vie-21-09-12	DIA	21159	VOLQUETE 15M3	1.67												4020	120	Mineral	3	Acarreo de mineral
vie-21-09-12	DIA	21163	VOLQUETE 15M3	1.67												4020	120	Mineral	3	Acarreo de mineral
vie-21-09-12	DIA	21230	VOLQUETE 15M3	3.00												4020	120	Mineral	5	Acarreo de mineral
vie-21-09-12	DIA	21189	VOLQUETE 15M3	1.67												4020	120	Mineral	3	Acarreo de mineral
vie-21-09-12	DIA	21224	VOLQUETE 15M3	1.67												4020	120	Mineral	3	Acarreo de mineral
vie-21-09-12	DIA	21162	VOLQUETE 15M3	1.67												4020	120	Mineral	3	Acarreo de mineral
vie-21-09-12	DIA	21197	VOLQUETE 15M3	1.67												4020	120	Mineral	3	Acarreo de mineral
vie-21-09-12	DIA	21179	VOLQUETE 15M3	1.67												4020	120	Mineral	3	Acarreo de mineral
vie-21-09-12	DIA	21171	VOLQUETE 15M3	1.17												4020	120	Mineral	2	Acarreo de mineral
vie-21-09-12	DIA	21203	VOLQUETE 15M3	1.67												4020	120	Mineral	3	Acarreo de mineral
vie-21-09-12	DIA	1240	TRACTOR DE ORUGAS D8T	5.50		0.17				0.50			3.00	0.33				Mineral		Empuje de mineral
vie-21-09-12	DIA	1175	EXCAVADORA HYUNDAI ROBEX 500	4.00												4020	114	Mineral	112	Carguo de mineral
vie-21-09-12	DIA	21207	VOLQUETE 15M3	4.00												4020	114	Mineral	7	Acarreo de mineral
vie-21-09-12	DIA	21219	VOLQUETE 15M3	3.50												4020	114	Mineral	6	Acarreo de mineral
vie-21-09-12	DIA	21158	VOLQUETE 15M3	4.00												4020	114	Mineral	7	Acarreo de mineral
vie-21-09-12	DIA	21183	VOLQUETE 15M3	4.00												4020	114	Mineral	7	Acarreo de mineral
vie-21-09-12	DIA	21161	VOLQUETE 15M3	1.67				6.33						0.33		4020	114	Mineral	3	Acarreo de mineral
vie-21-09-12	DIA	21120	VOLQUETE 15M3	1.67												4020	114	Mineral	3	Acarreo de mineral
vie-21-09-12	DIA	21134	VOLQUETE 15M3	4.00												4020	114	Mineral	7	Acarreo de mineral
vie-21-09-12	DIA	21195	VOLQUETE 15M3	4.00												4020	114	Mineral	7	Acarreo de mineral
vie-21-09-12	DIA	21157	VOLQUETE 15M3	4.00												4020	114	Mineral	7	Acarreo de mineral
vie-21-09-12	DIA	21163	VOLQUETE 15M3	4.00												4020	114	Mineral	7	Acarreo de mineral
vie-21-09-12	DIA	21230	VOLQUETE 15M3	1.67												4020	114	Mineral	3	Acarreo de mineral
vie-21-09-12	DIA	21189	VOLQUETE 15M3	4.00												4020	114	Mineral	7	Acarreo de mineral
vie-21-09-12	DIA	21224	VOLQUETE 15M3	4.00												4020	114	Mineral	7	Acarreo de mineral
vie-21-09-12	DIA	21162	VOLQUETE 15M3	4.00												4020	114	Mineral	7	Acarreo de mineral
vie-21-09-12	DIA	21197	VOLQUETE 15M3	4.00												4020	114	Mineral	7	Acarreo de mineral
vie-21-09-12	DIA	21179	VOLQUETE 15M3	3.50												4020	114	Mineral	6	Acarreo de mineral
vie-21-09-12	DIA	21171	VOLQUETE 15M3	4.00												4020	114	Mineral	7	Acarreo de mineral
vie-21-09-12	DIA	21203	VOLQUETE 15M3	4.00												4020	114	Mineral	7	Acarreo de mineral
vie-21-09-12	NOCHE	1175	EXCAVADORA HYUNDAI ROBEX 500	8.00						0.50			0.33	0.17		4020	124	Mineral	185	Carguo de mineral
vie-21-09-12	NOCHE	21119	VOLQUETE 15M3	7.00				0.17		0.17	0.50			0.17		4020	124	Mineral	9	Acarreo de mineral
vie-21-09-12	NOCHE	21157	VOLQUETE 15M3	6.50				0.33		0.17			1.83	0.17		4020	124	Mineral	8	Acarreo de mineral
vie-21-09-12	NOCHE	21160	VOLQUETE 15M3	7.17				0.50		0.50	0.50	0.17		0.17		4020	124	Mineral	11	Acarreo de mineral
vie-21-09-12	NOCHE	21163	VOLQUETE 15M3	7.50				0.17		0.33	0.50	0.33		0.17		4020	124	Mineral	12	Acarreo de mineral
vie-21-09-12	NOCHE	21175	VOLQUETE 15M3	8.00				0.17		0.17	0.50			0.17		4020	124	Mineral	13	Acarreo de mineral
vie-21-09-12	NOCHE	21179	VOLQUETE 15M3	8.00				0.17		0.17	0.50			0.17		4020	124	Mineral	13	Acarreo de mineral
vie-21-09-12	NOCHE	21180	VOLQUETE 15M3	7.50				0.33		0.33	0.50	0.17		0.17		4020	124	Mineral	12	Acarreo de mineral
vie-21-09-12	NOCHE	21188	VOLQUETE 15M3	7.50				0.33		0.17	0.50	0.33		0.17		4020	124	Mineral	12	Acarreo de mineral
vie-21-09-12	NOCHE	21183	VOLQUETE 15M3	7.50				0.33		0.33	0.50	0.17		0.17		4020	124	Mineral	12	Acarreo de mineral
vie-21-09-12	NOCHE	21193	VOLQUETE 15M3	7.00				0.50		0.50	0.50	0.33		0.17		4020	124	Mineral	11	Acarreo de mineral
vie-21-09-12	NOCHE	21196	VOLQUETE 15M3	6.50				0.50		0.50	0.50	0.33	0.50	0.17		4020	124	Mineral	10	Acarreo de mineral
vie-21-09-12	NOCHE	21197	VOLQUETE 15M3	7.50				0.33		0.17	0.50	0.33		0.17		4020	124	Mineral	12	Acarreo de mineral

Fecha	Turno	Codigo	Equipo	Hora efectiva	Horas disponibles no trabajadas					Horas no trabajadas					Banco	Poligono	Material	Viajes	Actividad	
					Voladura	Charla	Mov. clima	Sin frente	Movilizac ion	Inf. Vias	Eq. No disponible	Fleto incompleta	Falla mecánica	Abasf. Combust.						Sin operacoi
vie-21-09-12	NOCHE	21199	VOLQUETE 15M3	7.50				0.33		0.17	0.50	0.33			0.17	4000	124	Mineral	12	Acarreo de mineral
vie-21-09-12	NOCHE	21207	VOLQUETE 15M3	8.00				0.17		0.17	0.50				0.17	4020	124	Mineral	13	Acarreo de mineral
vie-21-09-12	NOCHE	21218	VOLQUETE 15M3	7.50				0.33		0.33	0.50	0.17			0.17	4020	124	Mineral	12	Acarreo de mineral
vie-21-09-12	NOCHE	21221	VOLQUETE 15M3	8.00				0.17		0.33	0.50	0.17			0.17	4020	124	Mineral	13	Acarreo de mineral
vie-21-09-12	NOCHE	1240	TRACTOR DE ORUGAS DBT	6.00				0.33			0.50		0.17					Mineral		Empuje de mineral
sáb-22-09-12	DIA	1175	EXCAVADORA HYUNDAI ROBEX 500	6.50												4020	124	Mineral	189	Cargio de mineral
sáb-22-09-12	DIA	21218	VOLQUETE 15M3	6.67							1.50					4020	124	Mineral	11	Acarreo de mineral
sáb-22-09-12	DIA	21183	VOLQUETE 15M3	5.00							1.33					4020	124	Mineral	8	Acarreo de mineral
sáb-22-09-12	DIA	21175	VOLQUETE 15M3	5.00							2.00					4020	124	Mineral	9	Acarreo de mineral
sáb-22-09-12	DIA	21177	VOLQUETE 15M3	6.00							2.00					4020	124	Mineral	10	Acarreo de mineral
sáb-22-09-12	DIA	21210	VOLQUETE 15M3	4.00							2.00					4020	124	Mineral	6	Acarreo de mineral
sáb-22-09-12	DIA	21230	VOLQUETE 15M3	1.00				5.00			4.00					4020	124	Mineral	2	Acarreo de mineral
sáb-22-09-12	DIA	21157	VOLQUETE 15M3	6.00							2.00					4020	124	Mineral	10	Acarreo de mineral
sáb-22-09-12	DIA	21195	VOLQUETE 15M3	6.00							2.00					4020	124	Mineral	10	Acarreo de mineral
sáb-22-09-12	DIA	21197	VOLQUETE 15M3	6.00							2.00					4020	124	Mineral	11	Acarreo de mineral
sáb-22-09-12	DIA	21211	VOLQUETE 15M3	6.00							2.00					4020	124	Mineral	11	Acarreo de mineral
sáb-22-09-12	DIA	21219	VOLQUETE 15M3	6.00				0.50			2.00					4020	124	Mineral	10	Acarreo de mineral
sáb-22-09-12	DIA	21201	VOLQUETE 15M3	6.00							1.50					4020	124	Mineral	10	Acarreo de mineral
sáb-22-09-12	DIA	21207	VOLQUETE 15M3	6.00							2.00					4020	124	Mineral	10	Acarreo de mineral
sáb-22-09-12	DIA	21227	VOLQUETE 15M3	6.00							2.00					4020	124	Mineral	10	Acarreo de mineral
sáb-22-09-12	DIA	21161	VOLQUETE 15M3	6.00							2.00					4020	124	Mineral	10	Acarreo de mineral
sáb-22-09-12	DIA	21162	VOLQUETE 15M3	4.00				2.00			2.00					4020	124	Mineral	6	Acarreo de mineral
sáb-22-09-12	DIA	21181	VOLQUETE 15M3	6.00							2.00					4020	124	Mineral	10	Acarreo de mineral
sáb-22-09-12	DIA	21158	VOLQUETE 15M3	5.00				1.00			2.00					4020	124	Mineral	9	Acarreo de mineral
sáb-22-09-12	DIA	21188	VOLQUETE 15M3	6.00							2.00					4020	124	Mineral	10	Acarreo de mineral
sáb-22-09-12	DIA	21180	VOLQUETE 15M3	3.00				3.00			2.00					4020	124	Mineral	5	Acarreo de mineral
sáb-22-09-12	DIA	21189	VOLQUETE 15M3	6.00							2.00					4020	124	Mineral	11	Acarreo de mineral
sáb-22-09-12	DIA	1243	TRACTOR DE ORUGAS DBT	5.83				2.50			1.83							Mineral		Empuje de mineral
lun-24-09-12	DIA	1175	EXCAVADORA HYUNDAI ROBEX 500	5.33				4.00		0.50					0.17	4020	123	Mineral	159	Cargio de mineral
lun-24-09-12	DIA	21139	VOLQUETE 15M3	5.50				4.00		0.50						4020	123	Mineral	10	Acarreo de mineral
lun-24-09-12	DIA	21160	VOLQUETE 15M3	5.50				4.00		0.50						4020	123	Mineral	10	Acarreo de mineral
lun-24-09-12	DIA	21161	VOLQUETE 15M3	5.00				4.00		0.50			0.50			4020	123	Mineral	9	Acarreo de mineral
lun-24-09-12	DIA	21162	VOLQUETE 15M3	5.50				4.00		0.50						4020	123	Mineral	9	Acarreo de mineral
lun-24-09-12	DIA	21166	VOLQUETE 15M3	5.50				4.00		0.50						4020	123	Mineral	10	Acarreo de mineral
lun-24-09-12	DIA	21171	VOLQUETE 15M3	5.17				4.00		0.50			0.33			4020	123	Mineral	10	Acarreo de mineral
lun-24-09-12	DIA	21177	VOLQUETE 15M3	5.50				4.00		0.50						4020	123	Mineral	10	Acarreo de mineral
lun-24-09-12	DIA	21179	VOLQUETE 15M3	5.00				4.00		0.50						4020	123	Mineral	9	Acarreo de mineral
lun-24-09-12	DIA	21183	VOLQUETE 15M3	5.33				4.00		0.50						4020	123	Mineral	10	Acarreo de mineral
lun-24-09-12	DIA	21181	VOLQUETE 15M3	4.33				4.00		0.50			1.17			4020	123	Mineral	7	Acarreo de mineral
lun-24-09-12	DIA	21188	VOLQUETE 15M3	5.50				4.00		0.50						4020	123	Mineral	9	Acarreo de mineral
lun-24-09-12	DIA	21189	VOLQUETE 15M3	5.00				4.00		0.50			0.50			4020	123	Mineral	9	Acarreo de mineral
lun-24-09-12	DIA	21191	VOLQUETE 15M3	5.50				4.00		0.50						4020	123	Mineral	10	Acarreo de mineral
lun-24-09-12	DIA	21193	VOLQUETE 15M3	5.50				4.00		0.50						4020	123	Mineral	10	Acarreo de mineral
lun-24-09-12	DIA	21197	VOLQUETE 15M3	5.50				4.00		0.50						4020	123	Mineral	10	Acarreo de mineral
lun-24-09-12	DIA	21200	VOLQUETE 15M3	5.50				4.00		0.50						4020	123	Mineral	11	Acarreo de mineral
lun-24-09-12	DIA	21230	VOLQUETE 15M3	4.50				4.00		0.50			1.00			4020	123	Mineral	6	Acarreo de mineral
lun-24-09-12	DIA	1185	EXCAVADORA HYUNDAI ROBEX 500	5.33				4.00		0.50				0.17		4020	123	Mineral	123	Cargio de mineral
lun-24-09-12	DIA	21201	VOLQUETE 15M3	5.50				4.00		0.50						4020	123	Mineral	9	Acarreo de mineral
lun-24-09-12	DIA	21203	VOLQUETE 15M3	5.50				4.00		0.50						4020	123	Mineral	9	Acarreo de mineral
lun-24-09-12	DIA	21204	VOLQUETE 15M3	6.00				3.50		0.50						4020	123	Mineral	10	Acarreo de mineral
lun-24-09-12	DIA	21207	VOLQUETE 15M3	6.00				3.50		0.50						4020	123	Mineral	10	Acarreo de mineral
lun-24-09-12	DIA	21208	VOLQUETE 15M3	2.67				4.00					3.33			4020	123	Mineral	4	Acarreo de mineral
lun-24-09-12	DIA	21209	VOLQUETE 15M3	5.50				4.00		0.50						4020	123	Mineral	9	Acarreo de mineral
lun-24-09-12	DIA	21210	VOLQUETE 15M3	6.00				3.50		0.50						4020	123	Mineral	10	Acarreo de mineral
lun-24-09-12	DIA	21214	VOLQUETE 15M3	5.50				4.00		0.50						4020	123	Mineral	9	Acarreo de mineral
lun-24-09-12	DIA	21218	VOLQUETE 15M3	6.00				3.30		0.50						4020	123	Mineral	10	Acarreo de mineral
lun-24-09-12	DIA	21219	VOLQUETE 15M3	5.50				4.00		0.50						4020	123	Mineral	9	Acarreo de mineral
lun-24-09-12	DIA	21223	VOLQUETE 15M3	5.50				4.00		0.50						4020	123	Mineral	9	Acarreo de mineral
lun-24-09-12	DIA	21224	VOLQUETE 15M3	5.50				4.00		0.50						4020	123	Mineral	9	Acarreo de mineral
lun-24-09-12	DIA	21227	VOLQUETE 15M3	5.00				4.00		0.50			0.50			4020	123	Mineral	8	Acarreo de mineral
lun-24-09-12	DIA	21229	VOLQUETE 15M3	5.00				4.00		0.50						4020	123	Mineral	8	Acarreo de mineral
lun-24-09-12	DIA	1240	TRACTOR DE ORUGAS DBT	8.50				2.00										Mineral		Empuje de mineral
lun-24-09-12	NOCHE	1185	EXCAVADORA HYUNDAI ROBEX 500	7.33				0.17		0.50						4020	125	Mineral	126	Cargio de mineral
lun-24-09-12	NOCHE	21142	VOLQUETE 15M3	6.00				0.17		0.50						4020	125	Mineral	9	Acarreo de mineral

Fecha	Turno	Codigo	Equipo	Hora efectiva	horas disponibles no trabajadas					Horas no trabajadas					Banco	Poligono	Material	Viajes	Actividad
					Voladura	Charlo	Mal clima	Sin frente	Movilizacion	Int. Vias	Eq. No disponible	Flota incompleta	Falla mecánica	Abast. Combust.					
lun-24-09-12	NOCHE	21157	VOLQUETE 15M3	6.50		0.17	0.50			0.50		1.00		0.33	4020	125	Mineral	10	Acarreo de mineral
lun-24-09-12	NOCHE	21202	VOLQUETE 15M3	6.50		0.17	0.50			0.50		1.00		0.33	4020	125	Mineral	10	Acarreo de mineral
lun-24-09-12	NOCHE	21171	VOLQUETE 15M3	6.50		0.17	0.50			0.50		1.00		0.33	4020	125	Mineral	10	Acarreo de mineral
lun-24-09-12	NOCHE	21220	VOLQUETE 15M3	6.50		0.17	0.50			0.50		1.00		0.33	4020	125	Mineral	10	Acarreo de mineral
lun-24-09-12	NOCHE	21191	VOLQUETE 15M3	7.00		0.17	0.50			0.33		1.00		0.33	4020	125	Mineral	11	Acarreo de mineral
lun-24-09-12	NOCHE	21183	VOLQUETE 15M3	7.00		0.17	0.50			0.33		1.00		0.33	4020	125	Mineral	11	Acarreo de mineral
lun-24-09-12	NOCHE	21195	VOLQUETE 15M3	7.00		0.17	0.50			0.33		1.00		0.33	4020	125	Mineral	11	Acarreo de mineral
lun-24-09-12	NOCHE	21219	VOLQUETE 15M3	7.00		0.17	0.50			0.33		1.00		0.33	4020	125	Mineral	11	Acarreo de mineral
lun-24-09-12	NOCHE	21218	VOLQUETE 15M3	7.00		0.17	0.50			0.33		1.00		0.33	4020	125	Mineral	11	Acarreo de mineral
lun-24-09-12	NOCHE	21160	VOLQUETE 15M3	7.00		0.17	0.50			0.33		1.00		0.33	4020	125	Mineral	11	Acarreo de mineral
lun-24-09-12	NOCHE	21119	VOLQUETE 15M3	7.00		0.17	0.50			0.33		1.00		0.33	4020	125	Mineral	11	Acarreo de mineral
lun-24-09-12	NOCHE	1240	TRACTOR DE ORUGAS DBT	9.47		0.17				0.50							Mineral		Empuje de mineral
lun-24-09-12	NOCHE	1175	EXCAVADORA HYUNDAI ROBEX 500	5.00		0.17				0.50		1.00	2.33		4020	125	Mineral	183	Carguio de mineral
lun-24-09-12	NOCHE	21174	VOLQUETE 15M3	6.50		0.17	0.50			0.50		1.00		0.33	4020	125	Mineral	10	Acarreo de mineral
lun-24-09-12	NOCHE	21193	VOLQUETE 15M3	6.50		0.17	0.50			0.50		1.00		0.33	4020	125	Mineral	10	Acarreo de mineral
lun-24-09-12	NOCHE	21227	VOLQUETE 15M3	6.50		0.17	0.50			0.50		1.00		0.33	4020	125	Mineral	10	Acarreo de mineral
lun-24-09-12	NOCHE	21161	VOLQUETE 15M3	6.50		0.17	0.50			0.50		1.00		0.33	4020	125	Mineral	10	Acarreo de mineral
lun-24-09-12	NOCHE	21152	VOLQUETE 15M3	6.50		0.17	0.50			0.50		1.00		0.33	4020	125	Mineral	10	Acarreo de mineral
lun-24-09-12	NOCHE	21207	VOLQUETE 15M3	6.50		0.17	0.50			0.50		1.00		0.33	4020	125	Mineral	10	Acarreo de mineral
lun-24-09-12	NOCHE	21194	VOLQUETE 15M3	6.50		0.17	0.50			0.50		1.00		0.33	4020	125	Mineral	10	Acarreo de mineral
lun-24-09-12	NOCHE	21188	VOLQUETE 15M3	6.50		0.17	0.50			0.50		1.00		0.33	4020	125	Mineral	10	Acarreo de mineral
lun-24-09-12	NOCHE	21165	VOLQUETE 15M3	6.50		0.17	0.50			0.50		1.00		0.33	4020	125	Mineral	10	Acarreo de mineral
lun-24-09-12	NOCHE	21159	VOLQUETE 15M3	6.50		0.17	0.50			0.50		1.00		0.33	4020	125	Mineral	10	Acarreo de mineral
lun-24-09-12	NOCHE	21200	VOLQUETE 15M3	6.50		0.17	0.50			0.50		1.00		0.33	4020	125	Mineral	10	Acarreo de mineral
lun-24-09-12	NOCHE	21223	VOLQUETE 15M3	7.00		0.17	0.17			0.33		1.00		0.33	4020	125	Mineral	11	Acarreo de mineral
lun-24-09-12	NOCHE	21179	VOLQUETE 15M3	7.00		0.17	0.17			0.33		1.00		0.33	4020	125	Mineral	11	Acarreo de mineral
lun-24-09-12	NOCHE	21177	VOLQUETE 15M3	7.00		0.17	0.17			0.33		1.00		0.33	4020	125	Mineral	11	Acarreo de mineral
lun-24-09-12	NOCHE	21189	VOLQUETE 15M3	7.00		0.17	0.17			0.33		1.00		0.33	4020	125	Mineral	11	Acarreo de mineral
lun-24-09-12	NOCHE	21201	VOLQUETE 15M3	7.00		0.17	0.17			0.33		1.00		0.33	4020	125	Mineral	11	Acarreo de mineral
lun-24-09-12	NOCHE	21209	VOLQUETE 15M3	4.50		0.17				0.33		1.00	2.67	0.33	4020	125	Mineral	7	Acarreo de mineral
lun-24-09-12	NOCHE	21194	VOLQUETE 15M3	2.00		0.17	0.50			0.50		1.00	4.50	0.33	4020	125	Mineral	3	Acarreo de mineral
lun-24-09-12	NOCHE	21185	VOLQUETE 15M3	5.00		0.17	0.33			0.50		1.00	1.67	0.33	4020	125	Mineral	8	Acarreo de mineral
lun-24-09-12	NOCHE	1170	EXCAVADORA HYUNDAI ROBEX 500	3.33											4020	125	Mineral	31	Carguio de mineral
lun-24-09-12	NOCHE	21162	VOLQUETE 15M3	3.00											4020	125	Mineral	5	Acarreo de mineral
lun-24-09-12	NOCHE	21165	VOLQUETE 15M3	3.00											4020	125	Mineral	5	Acarreo de mineral
lun-24-09-12	NOCHE	21166	VOLQUETE 15M3	2.50											4020	125	Mineral	4	Acarreo de mineral
lun-24-09-12	NOCHE	21224	VOLQUETE 15M3	3.00											4020	125	Mineral	5	Acarreo de mineral
lun-24-09-12	NOCHE	21204	VOLQUETE 15M3	2.50											4020	125	Mineral	4	Acarreo de mineral
lun-24-09-12	NOCHE	21180	VOLQUETE 15M3	2.50											4020	125	Mineral	4	Acarreo de mineral
lun-24-09-12	NOCHE	21197	VOLQUETE 15M3	2.50											4020	125	Mineral	4	Acarreo de mineral
mar-25-09-12	DIA	1185	EXCAVADORA HYUNDAI ROBEX 500	8.33	0.83						0.50	0.17		0.17	4020	125	Mineral	192	Carguio de mineral
mar-25-09-12	DIA	21158	VOLQUETE 15M3	8.67	0.33	0.17				0.17	0.50			0.17	4020	125	Mineral	13	Acarreo de mineral
mar-25-09-12	DIA	21159	VOLQUETE 15M3	7.33	0.67	0.17				0.17	0.50		1.00	0.17	4020	125	Mineral	10	Acarreo de mineral
mar-25-09-12	DIA	21160	VOLQUETE 15M3	8.17	0.67	0.33				0.17	0.50			0.17	4020	125	Mineral	12	Acarreo de mineral
mar-25-09-12	DIA	21163	VOLQUETE 15M3	8.67	0.33	0.17				0.17	0.50			0.17	4020	125	Mineral	13	Acarreo de mineral
mar-25-09-12	DIA	21165	VOLQUETE 15M3	8.67		0.33				0.17	0.50			0.17	4020	125	Mineral	13	Acarreo de mineral
mar-25-09-12	DIA	21166	VOLQUETE 15M3	7.67	0.50	0.17				0.17	0.50			0.17	4020	125	Mineral	11	Acarreo de mineral
mar-25-09-12	DIA	21171	VOLQUETE 15M3	8.17	0.67	0.33				0.17	0.50			0.17	4020	125	Mineral	12	Acarreo de mineral
mar-25-09-12	DIA	21174	VOLQUETE 15M3	6.67	0.83	0.17				0.17	0.50			0.17	4020	125	Mineral	9	Acarreo de mineral
mar-25-09-12	DIA	21175	VOLQUETE 15M3	8.67	0.33	0.17				0.17	0.50			0.17	4020	125	Mineral	13	Acarreo de mineral
mar-25-09-12	DIA	21178	VOLQUETE 15M3	8.67	0.33	0.17				0.17	0.50			0.17	4020	125	Mineral	13	Acarreo de mineral
mar-25-09-12	DIA	21180	VOLQUETE 15M3	8.17	0.67	0.33				0.17	0.50			0.17	4020	125	Mineral	12	Acarreo de mineral
mar-25-09-12	DIA	21185	VOLQUETE 15M3	8.17	0.67	0.33				0.17	0.50			0.17	4020	125	Mineral	12	Acarreo de mineral
mar-25-09-12	DIA	21189	VOLQUETE 15M3	9.00	0.17	0.17				0.50	0.50			0.17	4020	125	Mineral	14	Acarreo de mineral
mar-25-09-12	DIA	21191	VOLQUETE 15M3	8.67	0.33	0.17				0.17	0.50			0.17	4020	125	Mineral	13	Acarreo de mineral
mar-25-09-12	DIA	21193	VOLQUETE 15M3	8.17	0.33	0.50				0.50	0.50			0.17	4020	125	Mineral	12	Acarreo de mineral
mar-25-09-12	DIA	21199	VOLQUETE 15M3	2.33		0.33				0.33	0.50		6.50		4020	125	Mineral	4	Acarreo de mineral
mar-25-09-12	DIA	21142	VOLQUETE 15M3	1.83				1.17			0.50			0.17	4020	125	Mineral	3	Acarreo de mineral
mar-25-09-12	DIA	21177	VOLQUETE 15M3	1.83				1.17			0.50			0.17	4020	125	Mineral	3	Acarreo de mineral
mar-25-09-12	DIA	1240	TRACTOR DE ORUGAS DBT	6.00				1.50					3.00				Mineral		Empuje de mineral
mar-25-09-12	DIA	1244	TRACTOR DE ORUGAS DBT	8.00				1.33			0.50			0.17			Mineral		Empuje de mineral
mar-25-09-12	DIA	1174	EXCAVADORA HYUNDAI ROBEX 500	8.50	0.33			1.00						0.17	4020	125	Mineral	129	Carguio de mineral
mar-25-09-12	DIA	21119	VOLQUETE 15M3	6.50		0.50		2.33		0.50				0.17	4020	125	Mineral	7	Acarreo de mineral
mar-25-09-12	DIA	21142	VOLQUETE 15M3	4.33		0.50		4.67		0.50					4020	125	Mineral	5	Acarreo de mineral

Fecha	Turno	Codigo	Equipo	Hora efectiva	horas disponibles no trabajadas						Horas no trabajadas					Banco	Poligono	Material	Viajes	Actividad
					Voladura	Charla	Mal clima	Sin frente	Movilizac ion	Int. Vias	Eq. No disponible	Flota incompleto	Falla mecánica	Abast. Combust.	Sin operador					
mar-25-09-12	DIA	21151	VOLQUETE 15M3	6.50		0.50				0.50						4020	125	Mineral	8	Acarreo de mineral
mar-25-09-12	DIA	21152	VOLQUETE 15M3	6.50		0.50		2.33		0.50				2.33	0.17	4020	125	Mineral	9	Acarreo de mineral
mar-25-09-12	DIA	21161	VOLQUETE 15M3	6.00		0.50				0.50				0.17	4020	125	Mineral	9	Acarreo de mineral	
mar-25-09-12	DIA	21162	VOLQUETE 15M3	6.67		0.50		1.17		0.50				0.17	4020	125	Mineral	8	Acarreo de mineral	
mar-25-09-12	DIA	21177	VOLQUETE 15M3	5.00		0.50		1.00		0.50				0.17	4020	125	Mineral	9	Acarreo de mineral	
mar-25-09-12	DIA	21181	VOLQUETE 15M3	5.00		0.50				0.50				0.17	4020	125	Mineral	8	Acarreo de mineral	
mar-25-09-12	DIA	21183	VOLQUETE 15M3	6.00		0.50		2.83		0.50				0.17	4020	125	Mineral	9	Acarreo de mineral	
mar-25-09-12	DIA	21194	VOLQUETE 15M3	5.67		0.50		3.17		0.50				0.17	4020	125	Mineral	9	Acarreo de mineral	
mar-25-09-12	DIA	21184	VOLQUETE 15M3	4.00		0.50		5.00		0.50					4020	125	Mineral	6	Acarreo de mineral	
mar-25-09-12	DIA	21207	VOLQUETE 15M3	6.33		0.50		2.50		0.50			0.17		4020	125	Mineral	9	Acarreo de mineral	
mar-25-09-12	DIA	21209	VOLQUETE 15M3	5.00		0.50		3.83		0.50				0.17	4020	125	Mineral	9	Acarreo de mineral	
mar-25-09-12	DIA	21210	VOLQUETE 15M3	5.33		0.50				0.50				0.17	4020	125	Mineral	8	Acarreo de mineral	
mar-25-09-12	DIA	21227	VOLQUETE 15M3	6.50		0.50				0.50				0.17	4020	125	Mineral	9	Acarreo de mineral	
mar-25-09-12	DIA	21230	VOLQUETE 15M3	4.33		0.50				0.50				0.17	4020	125	Mineral	7	Acarreo de mineral	
mar-25-09-12	DIA	1170	EXCAVADORA HYUNDAI ROBEX 500	4.83	0.83							0.17		0.17	4020	124	Mineral	126	Carguio de mineral	
mar-25-09-12	DIA	21179	VOLQUETE 15M3	1.83											4020	124	Mineral	3	Acarreo de mineral	
mar-25-09-12	DIA	21195	VOLQUETE 15M3	5.83	0.17										4020	124	Mineral	10	Acarreo de mineral	
mar-25-09-12	DIA	21197	VOLQUETE 15M3	4.67	0.50	0.50				0.33					4020	124	Mineral	8	Acarreo de mineral	
mar-25-09-12	DIA	21200	VOLQUETE 15M3	4.67	0.50	0.50				0.33					4020	124	Mineral	8	Acarreo de mineral	
mar-25-09-12	DIA	21201	VOLQUETE 15M3	5.17	0.50	0.17				0.17					4020	124	Mineral	9	Acarreo de mineral	
mar-25-09-12	DIA	21202	VOLQUETE 15M3	4.17	0.83	0.50				0.50					4020	124	Mineral	7	Acarreo de mineral	
mar-25-09-12	DIA	21203	VOLQUETE 15M3	4.17	0.83	0.50				0.50					4020	124	Mineral	7	Acarreo de mineral	
mar-25-09-12	DIA	21204	VOLQUETE 15M3	4.17	0.83	0.50				0.50					4020	124	Mineral	7	Acarreo de mineral	
mar-25-09-12	DIA	21206	VOLQUETE 15M3	4.17	0.83	0.50				0.50					4020	124	Mineral	7	Acarreo de mineral	
mar-25-09-12	DIA	21208	VOLQUETE 15M3	4.67	0.50	0.50				0.33					4020	124	Mineral	8	Acarreo de mineral	
mar-25-09-12	DIA	21214	VOLQUETE 15M3	5.17	0.50	0.17				0.17					4020	124	Mineral	9	Acarreo de mineral	
mar-25-09-12	DIA	21218	VOLQUETE 15M3	5.17	0.50	0.17				0.17					4020	124	Mineral	9	Acarreo de mineral	
mar-25-09-12	DIA	21219	VOLQUETE 15M3	4.67	0.67	0.50				0.17					4020	124	Mineral	8	Acarreo de mineral	
mar-25-09-12	DIA	21223	VOLQUETE 15M3	4.67	0.67	0.33				0.33					4020	124	Mineral	8	Acarreo de mineral	
mar-25-09-12	DIA	21224	VOLQUETE 15M3	4.17	0.83	0.50				0.50					4020	124	Mineral	7	Acarreo de mineral	
mar-25-09-12	DIA	21229	VOLQUETE 15M3	2.83	0.33	0.17				0.17			2.50		4020	124	Mineral	5	Acarreo de mineral	
mar-25-09-12	DIA	21181	VOLQUETE 15M3	1.83				1.17							4020	124	Mineral	3	Acarreo de mineral	
mar-25-09-12	DIA	21210	VOLQUETE 15M3	1.83				1.17							4020	124	Mineral	3	Acarreo de mineral	
mar-25-09-12	DIA	1184	EXCAVADORA HYUNDAI ROBEX 500	3.33						0.50		6.00	0.17		4010	115	Mineral	56	Carguio de mineral	
mar-25-09-12	DIA	21179	VOLQUETE 15M3	3.33						0.50					4010	115	Mineral	4	Acarreo de mineral	
mar-25-09-12	DIA	21195	VOLQUETE 15M3	3.33						0.50					4010	115	Mineral	4	Acarreo de mineral	
mar-25-09-12	DIA	21197	VOLQUETE 15M3	0.67								3.33			4010	115	Mineral	1	Acarreo de mineral	
mar-25-09-12	DIA	21201	VOLQUETE 15M3	3.33						0.50			0.17		4010	115	Mineral	4	Acarreo de mineral	
mar-25-09-12	DIA	21202	VOLQUETE 15M3	3.33						0.50			0.17		4010	115	Mineral	4	Acarreo de mineral	
mar-25-09-12	DIA	21203	VOLQUETE 15M3	3.33						0.50			0.17		4010	115	Mineral	4	Acarreo de mineral	
mar-25-09-12	DIA	21204	VOLQUETE 15M3	3.33						0.50			0.17		4010	115	Mineral	4	Acarreo de mineral	
mar-25-09-12	DIA	21206	VOLQUETE 15M3	3.33						0.50			0.17		4010	115	Mineral	4	Acarreo de mineral	
mar-25-09-12	DIA	21208	VOLQUETE 15M3	3.33						0.50			0.17		4010	115	Mineral	4	Acarreo de mineral	
mar-25-09-12	DIA	21214	VOLQUETE 15M3	3.33						0.50			0.17		4010	115	Mineral	4	Acarreo de mineral	
mar-25-09-12	DIA	21218	VOLQUETE 15M3	3.33						0.50			0.17		4010	115	Mineral	4	Acarreo de mineral	
mar-25-09-12	DIA	21219	VOLQUETE 15M3	3.00						0.50		0.33	0.17		4010	115	Mineral	3	Acarreo de mineral	
mar-25-09-12	DIA	21223	VOLQUETE 15M3	3.33						0.50			0.17		4010	115	Mineral	4	Acarreo de mineral	
mar-25-09-12	DIA	21224	VOLQUETE 15M3	3.33						0.50			0.17		4010	115	Mineral	4	Acarreo de mineral	
mar-25-09-12	DIA	21229	VOLQUETE 15M3	3.33						0.50			0.17		4010	115	Mineral	4	Acarreo de mineral	
mar-25-09-12	NOCHE	1184	EXCAVADORA HYUNDAI ROBEX 500	7.00		0.17				0.83		0.50			4010	125	Mineral	133	Carguio de mineral	
mar-25-09-12	NOCHE	21207	VOLQUETE 15M3	6.33	0.50	0.17				0.83		0.50		0.33	4010	125	Mineral	10	Acarreo de mineral	
mar-25-09-12	NOCHE	21191	VOLQUETE 15M3	6.33	0.50	0.17				0.83		0.50		0.33	4010	125	Mineral	10	Acarreo de mineral	
mar-25-09-12	NOCHE	21230	VOLQUETE 15M3	7.00	0.33	0.17				0.83		0.33			4010	125	Mineral	11	Acarreo de mineral	
mar-25-09-12	NOCHE	21194	VOLQUETE 15M3	7.00	0.33	0.17				0.83		0.33			4010	125	Mineral	11	Acarreo de mineral	
mar-25-09-12	NOCHE	21175	VOLQUETE 15M3	6.33	0.50	0.17				0.83		0.50		0.33	4010	125	Mineral	10	Acarreo de mineral	
mar-25-09-12	NOCHE	21209	VOLQUETE 15M3	5.67	0.50	0.17				0.83		0.50		0.33	4010	125	Mineral	9	Acarreo de mineral	
mar-25-09-12	NOCHE	21174	VOLQUETE 15M3	7.00	0.33	0.17				0.83		0.33			4010	125	Mineral	11	Acarreo de mineral	
mar-25-09-12	NOCHE	21158	VOLQUETE 15M3	6.33	0.50	0.17				0.83		0.50		0.33	4010	125	Mineral	10	Acarreo de mineral	
mar-25-09-12	NOCHE	21203	VOLQUETE 15M3	6.33	0.50	0.17				0.83		0.50		0.33	4010	125	Mineral	10	Acarreo de mineral	
mar-25-09-12	NOCHE	21197	VOLQUETE 15M3	6.33	0.50	0.17				0.83		0.50		0.33	4010	125	Mineral	10	Acarreo de mineral	
mar-25-09-12	NOCHE	21189	VOLQUETE 15M3	6.33	0.50	0.17				0.83		0.50		0.33	4010	125	Mineral	10	Acarreo de mineral	
mar-25-09-12	NOCHE	21163	VOLQUETE 15M3	6.33	0.50	0.17				0.83		0.50		0.33	4010	125	Mineral	10	Acarreo de mineral	
mar-25-09-12	NOCHE	21208	VOLQUETE 15M3	1.33	0.33	0.17						6.50	0.33		4010	125	Mineral	2	Acarreo de mineral	
mar-25-09-12	NOCHE	21229	VOLQUETE 15M3	5.67		0.17		1.50		0.83		0.50		0.33	4010	125	Mineral	9	Acarreo de mineral	

Fecha	Turno	Codigo	Equipo	Hora efectiva	horas disponibles no trabajadas						Horas no trabajadas					Banco	Poligono	Material	Viajes	Actividad	
					Voladura	Charla	Mai clima	Sin frente	Movilizac ion	Int. Vias	Eq. No disponible	Flota incompleta	Falla mecánica	Abast. Combust.	Sini operador						
mar-25-09-12	NOCHE	1244	TRACTOR DE ORUGAS DBT	8.67		0.17								1.00	0.33			Mineral		Empuje de mineral	
mar-25-09-12	NOCHE	1174	EXCAVADORA HYUNDAI ROBEX 500	4.83		0.17				0.83				2.83	0.33		4020	125	Mineral	97	Carguio de mineral
mar-25-09-12	NOCHE	21199	VOLQUETE 15M3	4.33	0.50	0.17				0.83		2.83			0.33		4020	125	Mineral	7	Acarreo de mineral
mar-25-09-12	NOCHE	21195	VOLQUETE 15M3	5.67	0.50	0.17				0.83		1.50			0.33		4020	125	Mineral	9	Acarreo de mineral
mar-25-09-12	NOCHE	21161	VOLQUETE 15M3	4.33	0.50	0.17				0.83		2.83			0.33		4020	125	Mineral	7	Acarreo de mineral
mar-25-09-12	NOCHE	21162	VOLQUETE 15M3	4.33	0.50	0.17				0.83		2.83			0.33		4020	125	Mineral	7	Acarreo de mineral
mar-25-09-12	NOCHE	21218	VOLQUETE 15M3	5.00	0.50	0.17				0.83		2.17			0.33		4020	122	Mineral	8	Acarreo de mineral
mar-25-09-12	NOCHE	21219	VOLQUETE 15M3	5.00	0.50	0.17				0.83		2.17			0.33		4020	122	Mineral	8	Acarreo de mineral
mar-25-09-12	NOCHE	21224	VOLQUETE 15M3	4.33	0.50	0.17				0.83		2.83			0.33		4020	122	Mineral	7	Acarreo de mineral
mar-25-09-12	NOCHE	21160	VOLQUETE 15M3	4.33	0.50	0.17				0.83		2.83			0.33		4020	122	Mineral	7	Acarreo de mineral
mar-25-09-12	NOCHE	21204	VOLQUETE 15M3	4.33	0.50	0.17				0.83		2.83			0.33		4020	122	Mineral	7	Acarreo de mineral
mar-25-09-12	NOCHE	21177	VOLQUETE 15M3	5.00	0.50	0.17				0.83		2.17			0.33		4020	122	Mineral	8	Acarreo de mineral
mar-25-09-12	NOCHE	21196	VOLQUETE 15M3	4.33	0.50	0.17				0.83		1.83			0.33		4020	122	Mineral	7	Acarreo de mineral
mar-25-09-12	NOCHE	21181	VOLQUETE 15M3	5.00	0.50	0.17				0.83		2.17			0.33		4020	122	Mineral	8	Acarreo de mineral
mar-25-09-12	NOCHE	21201	VOLQUETE 15M3	4.33	0.50	0.17				0.83		2.83			0.33		4020	125	Mineral	7	Acarreo de mineral
mié-26-09-12	DIA	1185	EXCAVADORA HYUNDAI ROBEX 500	9.17							0.50				0.17		4020	125	Mineral	204	Carguio de mineral
mié-26-09-12	DIA	21165	VOLQUETE 15M3	7.83	0.50					0.50	0.50			0.50	0.17		4020	125	Mineral	12	Acarreo de mineral
mié-26-09-12	DIA	21166	VOLQUETE 15M3	8.50	0.50					0.33	0.50				0.17		4020	125	Mineral	13	Acarreo de mineral
mié-26-09-12	DIA	21171	VOLQUETE 15M3	7.83	0.50					0.33	0.50			0.67	0.17		4020	125	Mineral	12	Acarreo de mineral
mié-26-09-12	DIA	21178	VOLQUETE 15M3	8.50	0.50					0.33	0.50				0.17		4020	125	Mineral	13	Acarreo de mineral
mié-26-09-12	DIA	21179	VOLQUETE 15M3	8.50	0.50					0.33	0.50				0.17		4020	125	Mineral	13	Acarreo de mineral
mié-26-09-12	DIA	21180	VOLQUETE 15M3	8.50	0.17					0.17	0.50			0.50	0.17		4020	125	Mineral	13	Acarreo de mineral
mié-26-09-12	DIA	21181	VOLQUETE 15M3	8.50	0.50					0.33	0.50				0.17		4020	125	Mineral	13	Acarreo de mineral
mié-26-09-12	DIA	21189	VOLQUETE 15M3	8.83	0.33					0.17	0.50				0.17		4020	125	Mineral	14	Acarreo de mineral
mié-26-09-12	DIA	21194	VOLQUETE 15M3	8.50	0.33					0.50	0.50				0.17		4020	125	Mineral	13	Acarreo de mineral
mié-26-09-12	DIA	21197	VOLQUETE 15M3	8.83	0.33					0.17	0.50				0.17		4020	125	Mineral	14	Acarreo de mineral
mié-26-09-12	DIA	21199	VOLQUETE 15M3	8.50	0.50					0.33	0.50				0.17		4020	125	Mineral	13	Acarreo de mineral
mié-26-09-12	DIA	21200	VOLQUETE 15M3	8.50	0.50					0.33	0.50				0.17		4020	125	Mineral	13	Acarreo de mineral
mié-26-09-12	DIA	21202	VOLQUETE 15M3	7.83	0.50					0.50	0.50			0.50	0.17		4020	125	Mineral	12	Acarreo de mineral
mié-26-09-12	DIA	21204	VOLQUETE 15M3	7.33	0.50					0.50	0.50			1.00	0.17		4020	125	Mineral	11	Acarreo de mineral
mié-26-09-12	DIA	21207	VOLQUETE 15M3	9.17	0.17						0.50				0.17		4020	125	Mineral	15	Acarreo de mineral
mié-26-09-12	DIA	21219	VOLQUETE 15M3	7.00	0.50					0.33	0.50			1.50	0.17		4020	125	Mineral	10	Acarreo de mineral
mié-26-09-12	DIA	1240	TRACTOR DE ORUGAS DBT	7.50										2.00				Mineral		Empuje de mineral	
mié-26-09-12	DIA	1244	TRACTOR DE ORUGAS DBT	9.00				0.83							0.17			Mineral		Empuje de mineral	
mié-26-09-12	DIA	1184	EXCAVADORA HYUNDAI ROBEX 500	9.17							0.50	0.17			0.17		4020	116	Mineral	212	Carguio de mineral
mié-26-09-12	DIA	21151	VOLQUETE 15M3	9.17						0.17	0.50				0.17		4020	116	Mineral	15	Acarreo de mineral
mié-26-09-12	DIA	21152	VOLQUETE 15M3	2.83								7.17					4020	116	Mineral	5	Acarreo de mineral
mié-26-09-12	DIA	21158	VOLQUETE 15M3	9.17						0.17	0.50				0.17		4020	116	Mineral	15	Acarreo de mineral
mié-26-09-12	DIA	21161	VOLQUETE 15M3	8.83						0.50	0.50				0.17		4020	116	Mineral	14	Acarreo de mineral
mié-26-09-12	DIA	21162	VOLQUETE 15M3	8.83						0.50	0.50				0.17		4020	116	Mineral	14	Acarreo de mineral
mié-26-09-12	DIA	21174	VOLQUETE 15M3	9.17						0.17	0.50				0.17		4020	116	Mineral	15	Acarreo de mineral
mié-26-09-12	DIA	21177	VOLQUETE 15M3	8.83						0.50	0.50				0.17		4020	116	Mineral	14	Acarreo de mineral
mié-26-09-12	DIA	21183	VOLQUETE 15M3	1.67								8.33					4020	116	Mineral	3	Acarreo de mineral
mié-26-09-12	DIA	21195	VOLQUETE 15M3	8.83						0.50	0.50				0.17		4020	116	Mineral	14	Acarreo de mineral
mié-26-09-12	DIA	21201	VOLQUETE 15M3	8.83						0.17	0.50		0.33		0.17		4020	116	Mineral	14	Acarreo de mineral
mié-26-09-12	DIA	21203	VOLQUETE 15M3	5.50								4.50					4020	116	Mineral	9	Acarreo de mineral
mié-26-09-12	DIA	21209	VOLQUETE 15M3	8.83						0.50	0.50				0.17		4020	116	Mineral	14	Acarreo de mineral
mié-26-09-12	DIA	21210	VOLQUETE 15M3	9.17						0.17	0.50				0.17		4020	116	Mineral	15	Acarreo de mineral
mié-26-09-12	DIA	21218	VOLQUETE 15M3	8.17						0.50	0.50		0.67		0.17		4020	116	Mineral	13	Acarreo de mineral
mié-26-09-12	DIA	21223	VOLQUETE 15M3	9.17						0.17	0.50				0.17		4020	116	Mineral	15	Acarreo de mineral
mié-26-09-12	DIA	21227	VOLQUETE 15M3	9.17						0.17	0.50				0.17		4020	116	Mineral	15	Acarreo de mineral
mié-26-09-12	DIA	21230	VOLQUETE 15M3	5.00				3.33		0.50	0.50	0.50			0.17		4020	116	Mineral	8	Acarreo de mineral
mié-26-09-12	DIA	1170	EXCAVADORA HYUNDAI ROBEX 500	9.33											0.17		4020	126	Mineral	192	Carguio de mineral
mié-26-09-12	DIA	21119	VOLQUETE 15M3	8.83					0.50						0.17		4020	126	Mineral	23	Acarreo de mineral
mié-26-09-12	DIA	21160	VOLQUETE 15M3	9.17					0.17						0.17		4020	126	Mineral	24	Acarreo de mineral
mié-26-09-12	DIA	21163	VOLQUETE 15M3	9.17					0.17						0.17		4020	126	Mineral	24	Acarreo de mineral
mié-26-09-12	DIA	21185	VOLQUETE 15M3	9.17					0.17						0.17		4020	126	Mineral	24	Acarreo de mineral
mié-26-09-12	DIA	21193	VOLQUETE 15M3	8.83					0.50						0.17		4020	126	Mineral	23	Acarreo de mineral
mié-26-09-12	DIA	21196	VOLQUETE 15M3	9.33											0.17		4020	126	Mineral	26	Acarreo de mineral
mié-26-09-12	DIA	21224	VOLQUETE 15M3	9.33											0.17		4020	126	Mineral	25	Acarreo de mineral
mié-26-09-12	DIA	21229	VOLQUETE 15M3	8.83					0.50						0.17		4020	126	Mineral	23	Acarreo de mineral
mié-26-09-12	NOCHE	1174	EXCAVADORA HYUNDAI ROBEX 500	3.50		0.50					0.50		2.00				4020	125	Mineral	39	Carguio de mineral
mié-26-09-12	NOCHE	21179	VOLQUETE 15M3	3.33		0.50					0.50				0.33		4020	125	Mineral	5	Acarreo de mineral
mié-26-09-12	NOCHE	21203	VOLQUETE 15M3	3.33		0.50					0.17						4020	125	Mineral	5	Acarreo de mineral

Fecha	Turno	Codigo	Equipo	Hora efectiva	Horas disponibles no trabajadas						Horas no trabajadas						Banco	Poligono	Material	Viajes	Actividad	
					Voladura	Charla	Mal clima	Sin frente	Movilizacion	Int. Vias	Eq. No disponible	Flota Incompleta	Falla mecánica	Abst. Combust.	Sin operador							
mié-26-09-12	NOCHE	21119	VOLQUETE 15M3	3.33		0.50			0.50	0.33			2.00			0.33		4020	125	Mineral	5	Acarreo de mineral
mié-26-09-12	NOCHE	21214	VOLQUETE 15M3	3.33		0.50			0.50	0.33			2.00	0.33		0.33		4020	125	Mineral	4	Acarreo de mineral
mié-26-09-12	NOCHE	21185	VOLQUETE 15M3	3.33		0.50			0.50	0.33			2.00	0.33		0.33		4020	125	Mineral	5	Acarreo de mineral
mié-26-09-12	NOCHE	21218	VOLQUETE 15M3	3.33		0.50			0.50	0.33			2.00			0.33		4020	125	Mineral	5	Acarreo de mineral
mié-26-09-12	NOCHE	21160	VOLQUETE 15M3	3.33		0.50			0.17				2.00					4020	125	Mineral	5	Acarreo de mineral
mié-26-09-12	NOCHE	21174	VOLQUETE 15M3	3.33		0.50			0.50	0.33			2.00	2.00		0.33		4020	125	Mineral	5	Acarreo de mineral
mié-26-09-12	NOCHE	1175	EXCAVADORA HYUNDAI ROBEX 500	6.50		0.50			0.50	0.17								4010	117	Mineral	154	Cargio de mineral
mié-26-09-12	NOCHE	21229	VOLQUETE 15M3	4.67		0.50			0.50	0.33			1.33	1.33		0.33		4010	117	Mineral	7	Acarreo de mineral
mié-26-09-12	NOCHE	21206	VOLQUETE 15M3	6.00		0.50			0.50	0.33			1.33			0.33		4010	117	Mineral	9	Acarreo de mineral
mié-26-09-12	NOCHE	21219	VOLQUETE 15M3	6.00		0.50			0.50	0.33			1.33			0.33		4010	117	Mineral	9	Acarreo de mineral
mié-26-09-12	NOCHE	21152	VOLQUETE 15M3	6.00		0.50			0.50	0.33			1.33			0.33		4010	117	Mineral	9	Acarreo de mineral
mié-26-09-12	NOCHE	21224	VOLQUETE 15M3	6.67		0.50			0.50				1.33			0.33		4010	117	Mineral	10	Acarreo de mineral
mié-26-09-12	NOCHE	21194	VOLQUETE 15M3	6.67		0.50			0.50				1.33					4010	117	Mineral	10	Acarreo de mineral
mié-26-09-12	NOCHE	21227	VOLQUETE 15M3	6.00		0.50			0.50	0.33			1.33			0.33		4010	117	Mineral	9	Acarreo de mineral
mié-26-09-12	NOCHE	21171	VOLQUETE 15M3	6.00		0.50			0.50	0.33			1.33			0.33		4010	117	Mineral	9	Acarreo de mineral
mié-26-09-12	NOCHE	21175	VOLQUETE 15M3	2.50		0.50							1.33			0.33		4010	117	Mineral	4	Acarreo de mineral
mié-26-09-12	NOCHE	21201	VOLQUETE 15M3	6.00		0.50			0.50	0.33			1.33			0.33		4010	117	Mineral	9	Acarreo de mineral
mié-26-09-12	NOCHE	21204	VOLQUETE 15M3	4.67		0.50			0.50	0.33			1.33	1.33		0.33		4010	117	Mineral	7	Acarreo de mineral
mié-26-09-12	NOCHE	21227	VOLQUETE 15M3	4.67		0.50			0.50	0.33			1.33	1.33		0.33		4010	117	Mineral	7	Acarreo de mineral
mié-26-09-12	NOCHE	21142	VOLQUETE 15M3	6.00		0.50			0.50	0.33			1.33			0.33		4010	117	Mineral	9	Acarreo de mineral
mié-26-09-12	NOCHE	21177	VOLQUETE 15M3	6.00		0.50			0.50	0.33			1.33			0.33		4010	117	Mineral	9	Acarreo de mineral
mié-26-09-12	NOCHE	21195	VOLQUETE 15M3	6.67		0.50			0.50				1.33					4010	117	Mineral	10	Acarreo de mineral
mié-26-09-12	NOCHE	21200	VOLQUETE 15M3	6.00		0.50			0.50				1.33			0.33		4010	117	Mineral	9	Acarreo de mineral
mié-26-09-12	NOCHE	21162	VOLQUETE 15M3	6.00		0.50			0.50				1.33			0.33		4010	117	Mineral	9	Acarreo de mineral
mié-26-09-12	NOCHE	21196	VOLQUETE 15M3	6.00		0.50			0.50				1.33			0.33		4010	117	Mineral	9	Acarreo de mineral
mié-26-09-12	NOCHE	1244	TRACTOR DE ORUGAS D8T	7.00		0.50				0.33			1.33	1.00		0.33				Mineral		Empuje de mineral
jue-27-09-12	DIA	1185	EXCAVADORA HYUNDAI ROBEX 500	7.83		1.50					0.50					0.17		4020	117	Mineral	184	Cargio de mineral
jue-27-09-12	DIA	21194	VOLQUETE 15M3	7.67		1.50				0.17	0.50					0.17		4020	117	Mineral	11	Acarreo de mineral
jue-27-09-12	DIA	21195	VOLQUETE 15M3	6.17		1.50				0.50	0.50			1.17		0.17		4020	117	Mineral	8	Acarreo de mineral
jue-27-09-12	DIA	21197	VOLQUETE 15M3	7.67		1.50				0.17	0.50					0.17		4020	117	Mineral	11	Acarreo de mineral
jue-27-09-12	DIA	21199	VOLQUETE 15M3	7.17		1.50				0.17	0.50			0.50		0.17		4020	117	Mineral	10	Acarreo de mineral
jue-27-09-12	DIA	21200	VOLQUETE 15M3	7.67		1.50				0.17	0.50					0.17		4020	117	Mineral	11	Acarreo de mineral
jue-27-09-12	DIA	21201	VOLQUETE 15M3	7.67		1.50				0.17	0.50					0.17		4020	117	Mineral	11	Acarreo de mineral
jue-27-09-12	DIA	21203	VOLQUETE 15M3	7.67		1.50				0.17	0.50					0.17		4020	117	Mineral	11	Acarreo de mineral
jue-27-09-12	DIA	21204	VOLQUETE 15M3	6.17		1.50				0.50	0.50			1.17		0.17		4020	117	Mineral	8	Acarreo de mineral
jue-27-09-12	DIA	21207	VOLQUETE 15M3	7.10		1.50				0.17	0.50			0.50		0.17		4020	117	Mineral	10	Acarreo de mineral
jue-27-09-12	DIA	21209	VOLQUETE 15M3	7.67		1.50				0.17	0.50					0.17		4020	117	Mineral	11	Acarreo de mineral
jue-27-09-12	DIA	21210	VOLQUETE 15M3	6.17		1.50				0.50	0.50			1.17		0.17		4020	117	Mineral	8	Acarreo de mineral
jue-27-09-12	DIA	21214	VOLQUETE 15M3	7.67		1.50				0.17	0.50					0.17		4020	117	Mineral	11	Acarreo de mineral
jue-27-09-12	DIA	21218	VOLQUETE 15M3	6.67		1.50				0.50	0.50			0.67		0.17		4020	117	Mineral	9	Acarreo de mineral
jue-27-09-12	DIA	21219	VOLQUETE 15M3	7.17		1.50				0.17	0.50			0.50		0.17		4020	117	Mineral	10	Acarreo de mineral
jue-27-09-12	DIA	21223	VOLQUETE 15M3	7.67		1.50				0.17	0.50					0.17		4020	117	Mineral	11	Acarreo de mineral
jue-27-09-12	DIA	21224	VOLQUETE 15M3	8.00		1.50				0.50	0.33					0.17		4020	117	Mineral	12	Acarreo de mineral
jue-27-09-12	DIA	21229	VOLQUETE 15M3	7.67		1.50				0.17	0.50					0.17		4020	117	Mineral	11	Acarreo de mineral
jue-27-09-12	DIA	21230	VOLQUETE 15M3	7.17		1.50				0.17	0.50			0.50		0.17		4020	117	Mineral	10	Acarreo de mineral
jue-27-09-12	DIA	1170	EXCAVADORA HYUNDAI ROBEX 500	7.67		1.50				0.50	0.50							4010	117	Mineral	180	Cargio de mineral
jue-27-09-12	DIA	21136	VOLQUETE 15M3	7.17		1.50				0.33	0.33					0.17		4010	117	Mineral	10	Acarreo de mineral
jue-27-09-12	DIA	21142	VOLQUETE 15M3	7.67		1.50				0.17	0.50					0.17		4010	117	Mineral	11	Acarreo de mineral
jue-27-09-12	DIA	21151	VOLQUETE 15M3	7.17		1.50				0.50	0.17					0.17		4010	117	Mineral	10	Acarreo de mineral
jue-27-09-12	DIA	21157	VOLQUETE 15M3	7.67		1.50				0.17	0.50					0.17		4010	117	Mineral	11	Acarreo de mineral
jue-27-09-12	DIA	21158	VOLQUETE 15M3	7.17		1.50				0.33	0.33					0.17		4010	117	Mineral	10	Acarreo de mineral
jue-27-09-12	DIA	21159	VOLQUETE 15M3	7.67		1.50				0.17	0.50					0.17		4010	117	Mineral	11	Acarreo de mineral
jue-27-09-12	DIA	21160	VOLQUETE 15M3	7.67		1.50				0.17	0.50					0.17		4010	117	Mineral	11	Acarreo de mineral
jue-27-09-12	DIA	21161	VOLQUETE 15M3	8.00		1.50					0.33					0.17		4010	117	Mineral	12	Acarreo de mineral
jue-27-09-12	DIA	21162	VOLQUETE 15M3	7.17		1.50				0.17	0.50					0.17		4010	117	Mineral	10	Acarreo de mineral
jue-27-09-12	DIA	21166	VOLQUETE 15M3	7.17		1.50				0.33	0.33					0.17		4010	117	Mineral	10	Acarreo de mineral
jue-27-09-12	DIA	21171	VOLQUETE 15M3	7.67		1.50				0.17	0.50					0.17		4010	117	Mineral	11	Acarreo de mineral
jue-27-09-12	DIA	21175	VOLQUETE 15M3	8.00		1.50				0.33	0.17			1.83		0.17		4010	117	Mineral	8	Acarreo de mineral
jue-27-09-12	DIA	21179	VOLQUETE 15M3	1.83		1.50			6.67									4010	117	Mineral	3	Acarreo de mineral
jue-27-09-12	DIA	21150	VOLQUETE 15M3	6.67		1.50				0.17	0.17			0.83		0.17		4010	117	Mineral	9	Acarreo de mineral
jue-27-09-12	DIA	21181	VOLQUETE 15M3	7.17		1.50				0.33	0.33					0.17		4010	117	Mineral	10	Acarreo de mineral
jue-27-09-12	DIA	21189	VOLQUETE 15M3	8.00		1.50					0.33					0.17		4010	117	Mineral	12	Acarreo de mineral
jue-27-09-12	DIA	21191	VOLQUETE 15M3	7.67		1.50				0.17	0.17					0.17		4010	117	Mineral	11	Acarreo de mineral
jue-27-09-12	DIA	21193	VOLQUETE 15M3	7.17		1.50				0.50	0.50					0.17		4010	116	Mineral	10	Acarreo de mineral

Fecha	Turno	Codigo	Equipo	Hora efectiva	horas disponibles no trabajadas					Horas no trabajadas					Banco	Poligono	Material	Viajes	Actividad				
					Volacur a	Choña	Mai clima	Sin frente	Movilizac ion	Int. Vias	Eq.No disponible	Flota incompleta	Falla mecánica	Abast. Combust.						Sin operador			
jue-27-09-12	DIA	1240	TRACTOR DE ORUGAS DBT	7.53		1.50													Mineral		Empuje de mineral		
jue-27-09-12	NOCHE	1170	EXCAVADORA HYUNDAI ROBEX 500	7.50		1.00				0.33				0.33					4010	116	Mineral	151	Carguio de mineral
jue-27-09-12	NOCHE	21196	VOLQUETE 15M3	7.50	0.33	1.00			0.33	0.33									4010	116	Mineral	12	Acarreo de mineral
jue-27-09-12	NOCHE	21197	VOLQUETE 15M3	7.50	0.33	1.00			0.33	0.33									4010	116	Mineral	12	Acarreo de mineral
jue-27-09-12	NOCHE	21181	VOLQUETE 15M3	7.50	0.33	1.00			0.33	0.33									4010	116	Mineral	12	Acarreo de mineral
jue-27-09-12	NOCHE	21142	VOLQUETE 15M3	6.50	0.33	1.00			0.33	0.50				0.33					4010	116	Mineral	11	Acarreo de mineral
jue-27-09-12	NOCHE	21162	VOLQUETE 15M3	7.00	0.33	1.00			0.33	0.33									4010	116	Mineral	12	Acarreo de mineral
jue-27-09-12	NOCHE	21161	VOLQUETE 15M3	6.50	0.33	1.00			0.33	0.50				0.33					4010	116	Mineral	11	Acarreo de mineral
jue-27-09-12	NOCHE	21227	VOLQUETE 15M3	6.50	0.33	1.00			0.33	0.50				0.33					4010	116	Mineral	11	Acarreo de mineral
jue-27-09-12	NOCHE	21194	VOLQUETE 15M3	7.50	0.33	1.00			0.33	0.33									4010	116	Mineral	12	Acarreo de mineral
jue-27-09-12	NOCHE	21200	VOLQUETE 15M3	7.00	0.33	1.00			0.33	0.33									4010	116	Mineral	12	Acarreo de mineral
jue-27-09-12	NOCHE	21207	VOLQUETE 15M3	6.50	0.33	1.00			0.33	0.50									4010	116	Mineral	12	Acarreo de mineral
jue-27-09-12	NOCHE	21178	VOLQUETE 15M3	7.00	0.33	1.00			0.33	0.33				0.33					4010	116	Mineral	11	Acarreo de mineral
jue-27-09-12	NOCHE	21218	VOLQUETE 15M3	6.50	0.33	1.00			0.33	0.50				0.33					4010	116	Mineral	12	Acarreo de mineral
jue-27-09-12	NOCHE	21203	VOLQUETE 15M3	7.00	0.33	1.00			0.33	0.33									4010	116	Mineral	12	Acarreo de mineral
jue-27-09-12	NOCHE	1240	TRACTOR DE ORUGAS DBT	4.00	0.33	1.00			0.33	0.50			3.00	0.33					4010	116	Mineral		Empuje de mineral
jue-27-09-12	NOCHE	1244	TRACTOR DE ORUGAS DBT	6.00	0.33	1.00			0.33	0.50			0.50	0.33									Empuje de mineral
vie-28-09-12	NOCHE	1184	EXCAVADORA HYUNDAI ROBEX 500	6.00		0.17		2.50		0.33									4010	113	Mineral	151	Carguio de mineral
vie-28-09-12	NOCHE	21136	VOLQUETE 15M3	6.33		0.17		2.17		0.33									4010	113	Mineral	10	Acarreo de mineral
vie-28-09-12	NOCHE	21203	VOLQUETE 15M3	6.33		0.17		2.17		0.33									4010	113	Mineral	10	Acarreo de mineral
vie-28-09-12	NOCHE	21227	VOLQUETE 15M3	6.33		0.17		2.17		0.33									4010	113	Mineral	10	Acarreo de mineral
vie-28-09-12	NOCHE	21206	VOLQUETE 15M3	6.33		0.17		2.17		0.33									4010	113	Mineral	10	Acarreo de mineral
vie-28-09-12	NOCHE	21157	VOLQUETE 15M3	6.33		0.17		2.17		0.33									4010	113	Mineral	10	Acarreo de mineral
vie-28-09-12	NOCHE	21209	VOLQUETE 15M3	6.33		0.17		2.17		0.33									4010	113	Mineral	10	Acarreo de mineral
vie-28-09-12	NOCHE	21185	VOLQUETE 15M3	6.33		0.17		2.17		0.33									4010	113	Mineral	10	Acarreo de mineral
vie-28-09-12	NOCHE	21189	VOLQUETE 15M3	6.33		0.17		1.50		0.33									4010	113	Mineral	11	Acarreo de mineral
vie-28-09-12	NOCHE	21163	VOLQUETE 15M3	6.33		0.17		2.17		0.33									4010	113	Mineral	10	Acarreo de mineral
vie-28-09-12	NOCHE	21180	VOLQUETE 15M3	6.33		0.17		2.17		0.33									4010	113	Mineral	10	Acarreo de mineral
vie-28-09-12	NOCHE	21161	VOLQUETE 15M3	6.33		0.17		2.17		0.33									4010	113	Mineral	10	Acarreo de mineral
vie-28-09-12	NOCHE	21175	VOLQUETE 15M3	6.33		0.17		2.17		0.33									4010	113	Mineral	10	Acarreo de mineral
vie-28-09-12	NOCHE	21181	VOLQUETE 15M3	6.33		0.17		2.17		0.33									4010	113	Mineral	10	Acarreo de mineral
vie-28-09-12	NOCHE	21165	VOLQUETE 15M3	6.33		0.17		2.17		0.33									4010	113	Mineral	10	Acarreo de mineral
vie-28-09-12	NOCHE	21162	VOLQUETE 15M3	6.33		0.17		2.17		0.33									4010	113	Mineral	10	Acarreo de mineral
vie-28-09-12	NOCHE	1244	TRACTOR DE ORUGAS DBT	5.33		0.17					0.50	0.67	3.00	0.33									Empuje de mineral
vie-28-09-12	NOCHE	1240	TRACTOR DE ORUGAS DBT	6.00		0.17					0.50	0.67	2.33	0.33									Empuje de mineral
vie-28-09-12	NOCHE	1175	EXCAVADORA HYUNDAI ROBEX 500	5.00		0.17							0.50	0.33					4010	113	Mineral	145	Carguio de mineral
vie-28-09-12	NOCHE	21179	VOLQUETE 15M3	4.50		0.17				0.50		0.50	0.50	0.33					4010	113	Mineral	7	Acarreo de mineral
vie-28-09-12	NOCHE	21219	VOLQUETE 15M3	5.00		0.17				0.50		0.50		0.33					4010	113	Mineral	8	Acarreo de mineral
vie-28-09-12	NOCHE	21200	VOLQUETE 15M3	5.00		0.17				0.50		0.50		0.33					4010	113	Mineral	8	Acarreo de mineral
vie-28-09-12	NOCHE	21218	VOLQUETE 15M3	5.00		0.17				0.50		0.50		0.33					4010	113	Mineral	8	Acarreo de mineral
vie-28-09-12	NOCHE	21224	VOLQUETE 15M3	5.00		0.17				0.50		0.50		0.33					4010	113	Mineral	8	Acarreo de mineral
vie-28-09-12	NOCHE	21160	VOLQUETE 15M3	5.00		0.17				0.50		0.50		0.33					4010	113	Mineral	8	Acarreo de mineral
vie-28-09-12	NOCHE	21204	VOLQUETE 15M3	5.00		0.17				0.50		0.50		0.33					4010	113	Mineral	8	Acarreo de mineral
vie-28-09-12	NOCHE	21207	VOLQUETE 15M3	5.00		0.17				0.50		0.50		0.33					4010	113	Mineral	8	Acarreo de mineral
vie-28-09-12	NOCHE	21193	VOLQUETE 15M3	5.00		0.17				0.50		0.50		0.33					4010	113	Mineral	8	Acarreo de mineral
vie-28-09-12	NOCHE	21158	VOLQUETE 15M3	5.50		0.17				0.50		0.33		0.33					4010	113	Mineral	9	Acarreo de mineral
vie-28-09-12	NOCHE	21196	VOLQUETE 15M3	4.50		0.17				0.50		0.50	0.50	0.33					4010	113	Mineral	7	Acarreo de mineral
vie-28-09-12	NOCHE	21214	VOLQUETE 15M3	5.00		0.17				0.50		0.50		0.33					4010	113	Mineral	8	Acarreo de mineral
vie-28-09-12	NOCHE	21178	VOLQUETE 15M3	5.00		0.17				0.50		0.50		0.33					4010	113	Mineral	8	Acarreo de mineral
vie-28-09-12	NOCHE	21208	VOLQUETE 15M3	5.50		0.17				0.50		0.33		0.33					4010	113	Mineral	9	Acarreo de mineral
vie-28-09-12	NOCHE	21120	VOLQUETE 15M3	5.00		0.17				0.50		0.50		0.33					4010	113	Mineral	8	Acarreo de mineral
vie-28-09-12	NOCHE	21177	VOLQUETE 15M3	5.50		0.17				0.50		0.50		0.33					4010	113	Mineral	9	Acarreo de mineral
vie-28-09-12	NOCHE	21191	VOLQUETE 15M3	5.00		0.17		1.67		0.50		0.50							4010	113	Mineral	8	Acarreo de mineral
vie-28-09-12	NOCHE	21171	VOLQUETE 15M3	5.00		0.17		1.67		0.50		0.50							4010	113	Mineral	8	Acarreo de mineral
vie-28-09-12	NOCHE	1175	EXCAVADORA HYUNDAI ROBEX 500	1.50															4010	116	Mineral	36	Carguio de mineral
vie-28-09-12	NOCHE	21179	VOLQUETE 15M3	1.17															4010	116	Mineral	2	Acarreo de mineral
vie-28-09-12	NOCHE	21219	VOLQUETE 15M3	1.17															4010	116	Mineral	2	Acarreo de mineral
vie-28-09-12	NOCHE	21200	VOLQUETE 15M3	1.17															4010	116	Mineral	2	Acarreo de mineral
vie-28-09-12	NOCHE	21218	VOLQUETE 15M3	1.17															4010	116	Mineral	2	Acarreo de mineral
vie-28-09-12	NOCHE	21224	VOLQUETE 15M3	1.17															4010	116	Mineral	2	Acarreo de mineral
vie-28-09-12	NOCHE	21160	VOLQUETE 15M3	1.17															4010	116	Mineral	2	Acarreo de mineral
vie-28-09-12	NOCHE	21204	VOLQUETE 15M3	1.17															4010	116	Mineral	2	Acarreo de mineral
vie-28-09-12	NOCHE	21207	VOLQUETE 15M3	1.17															4010	116	Mineral	2	Acarreo de mineral
vie-28-09-12	NOCHE	21193	VOLQUETE 15M3	1.17															4010	116	Mineral	2	Acarreo de mineral

Fecha	Turno	Codigo	Equipo	Hora efectiva	horas disponibles no trabajadas						Horas no trabajadas					Banco	Poligono	Materia	Viajes	Actividad
					Voladura	Charla	Mál clima	Sin frente	Movilizac ion	Int. Vias	Eq: No disponible	Falta incompleta	Falta mecánica	Abast. Combust.	Sin operador					
vie-28-09-12	NOCHE	21158	VOLQUETE 15M3	1.17												4010	116	Mineral	2	Acarreo de mineral
vie-28-09-12	NOCHE	21196	VOLQUETE 15M3	1.17												4010	116	Mineral	2	Acarreo de mineral
vie-28-09-12	NOCHE	21214	VOLQUETE 15M3	1.17												4010	116	Mineral	2	Acarreo de mineral
vie-28-09-12	NOCHE	21178	VOLQUETE 15M3	1.17												4010	116	Mineral	2	Acarreo de mineral
vie-28-09-12	NOCHE	21238	VOLQUETE 15M3	1.17												4010	116	Mineral	2	Acarreo de mineral
vie-28-09-12	NOCHE	21120	VOLQUETE 15M3	1.17												4010	116	Mineral	2	Acarreo de mineral
vie-28-09-12	NOCHE	21177	VOLQUETE 15M3	1.17												4010	116	Mineral	2	Acarreo de mineral
vie-28-09-12	NOCHE	21191	VOLQUETE 15M3	1.17												4010	116	Mineral	2	Acarreo de mineral
vie-28-09-12	NOCHE	21171	VOLQUETE 15M3	1.17												4010	116	Mineral	2	Acarreo de mineral
sáb-29-09-12	DIA	1184	EXCAVADORA HYUNDAI ROBEX 500	4.67	1.00		0.50		0.67		1.00	1.00		0.17		4010	113	Mineral	109	Carguio de mineral
sáb-29-09-12	DIA	21196	VOLQUETE 15M3	5.50	1.00		0.50		0.50	0.50	1.00				4010	113	Mineral	8	Acarreo de mineral	
sáb-29-09-12	DIA	21199	VOLQUETE 15M3	5.00	1.00		0.50		0.67		1.00		0.83		4010	113	Mineral	7	Acarreo de mineral	
sáb-29-09-12	DIA	21200	VOLQUETE 15M3	6.00	1.00		0.33		0.50	0.50	1.00				4010	113	Mineral	9	Acarreo de mineral	
sáb-29-09-12	DIA	21204	VOLQUETE 15M3	5.50	1.00		0.50		0.50	0.50	1.00				4010	113	Mineral	8	Acarreo de mineral	
sáb-29-09-12	DIA	21208	VOLQUETE 15M3	5.50	1.00		0.50		0.50	0.50	1.00				4010	113	Mineral	8	Acarreo de mineral	
sáb-29-09-12	DIA	21209	VOLQUETE 15M3	5.50	1.00		0.50		0.50	0.50	1.00				4010	113	Mineral	8	Acarreo de mineral	
sáb-29-09-12	DIA	21210	VOLQUETE 15M3	5.50	1.00		0.50		0.50	0.50	1.00				4010	113	Mineral	8	Acarreo de mineral	
sáb-29-09-12	DIA	21214	VOLQUETE 15M3	4.50	1.00		0.33		0.67	0.50	1.00		1.00		4010	113	Mineral	6	Acarreo de mineral	
sáb-29-09-12	DIA	21218	VOLQUETE 15M3	5.50	1.00		0.33		0.67	0.50	1.00				4010	113	Mineral	8	Acarreo de mineral	
sáb-29-09-12	DIA	21219	VOLQUETE 15M3	5.50	1.00		0.50		0.50	0.50	1.00				4010	113	Mineral	8	Acarreo de mineral	
sáb-29-09-12	DIA	21223	VOLQUETE 15M3	5.50	1.00		0.50		0.50	0.50	1.00				4010	113	Mineral	8	Acarreo de mineral	
sáb-29-09-12	DIA	21224	VOLQUETE 15M3	5.50	1.00		0.50		0.50	0.50	1.00				4010	113	Mineral	8	Acarreo de mineral	
sáb-29-09-12	DIA	21227	VOLQUETE 15M3	5.50	1.00		0.50		0.50	0.50	1.00				4010	113	Mineral	8	Acarreo de mineral	
sáb-29-09-12	DIA	21230	VOLQUETE 15M3	5.00	1.00		0.50		0.67	0.50	1.00		0.33		4010	113	Mineral	8	Acarreo de mineral	
sáb-29-09-12	DIA	1240	TRACTOR DE ORUGAS D8T	5.00				3.83					0.17					Mineral		Empuje de mineral
sáb-29-09-12	DIA	1244	TRACTOR DE ORUGAS D8T	4.50				1.00					0.17					Mineral		Empuje de mineral
sáb-29-09-12	DIA	1175	EXCAVADORA HYUNDAI ROBEX 500	4.83	1.00		0.50		0.67	0.50		0.83		0.17		4010	113	Mineral	147	Carguio de mineral
sáb-29-09-12	DIA	21120	VOLQUETE 15M3	5.50	1.00		0.50		0.50	0.50					4010	113	Mineral	8	Acarreo de mineral	
sáb-29-09-12	DIA	21136	VOLQUETE 15M3	5.50	1.00		0.50		0.50	0.50					4010	113	Mineral	8	Acarreo de mineral	
sáb-29-09-12	DIA	21151	VOLQUETE 15M3	5.50	1.00		0.50		0.67	0.33					4010	113	Mineral	8	Acarreo de mineral	
sáb-29-09-12	DIA	21152	VOLQUETE 15M3	5.00	1.00		0.50		0.50	0.50		0.50			4010	113	Mineral	7	Acarreo de mineral	
sáb-29-09-12	DIA	21159	VOLQUETE 15M3	5.00	1.00		0.50		0.67	0.50		0.33			4010	113	Mineral	7	Acarreo de mineral	
sáb-29-09-12	DIA	21161	VOLQUETE 15M3	5.00	0.67		0.50		0.67	0.50		0.67			4010	113	Mineral	7	Acarreo de mineral	
sáb-29-09-12	DIA	21162	VOLQUETE 15M3	5.00	1.00		0.50		0.67	0.50		0.33			4010	113	Mineral	7	Acarreo de mineral	
sáb-29-09-12	DIA	21166	VOLQUETE 15M3	5.50	1.00		0.50		0.50	0.50					4010	113	Mineral	8	Acarreo de mineral	
sáb-29-09-12	DIA	21171	VOLQUETE 15M3	5.50	1.00		0.50		0.50	0.50					4010	113	Mineral	8	Acarreo de mineral	
sáb-29-09-12	DIA	21175	VOLQUETE 15M3	5.00	1.00		0.50		0.67	0.50		0.33			4010	113	Mineral	7	Acarreo de mineral	
sáb-29-09-12	DIA	21177	VOLQUETE 15M3	5.50	0.83		0.50		0.67	0.50					4010	113	Mineral	8	Acarreo de mineral	
sáb-29-09-12	DIA	21178	VOLQUETE 15M3	5.50	1.00		0.33		0.67	0.50					4010	113	Mineral	8	Acarreo de mineral	
sáb-29-09-12	DIA	21179	VOLQUETE 15M3	5.50	1.00		0.50		0.50	0.50					4010	113	Mineral	8	Acarreo de mineral	
sáb-29-09-12	DIA	21180	VOLQUETE 15M3	5.50	1.00		0.50		0.50	0.50					4010	113	Mineral	8	Acarreo de mineral	
sáb-29-09-12	DIA	21183	VOLQUETE 15M3	5.50	1.00		0.33		0.67	0.50					4010	113	Mineral	8	Acarreo de mineral	
sáb-29-09-12	DIA	21185	VOLQUETE 15M3	5.50	1.00		0.33		0.67	0.50					4010	113	Mineral	8	Acarreo de mineral	
sáb-29-09-12	DIA	21191	VOLQUETE 15M3	5.50	0.83		0.50		0.67	0.50					4010	113	Mineral	8	Acarreo de mineral	
sáb-29-09-12	DIA	21194	VOLQUETE 15M3	5.50	1.00		0.50		0.50	0.50					4010	113	Mineral	8	Acarreo de mineral	
sáb-29-09-12	DIA	21197	VOLQUETE 15M3	5.50	1.00		0.50		0.50	0.50					4010	113	Mineral	8	Acarreo de mineral	
lun-01-10-12	DIA	1244	TRACTOR DE ORUGAS D8T	3.17									6.00	0.33				Mineral		Empuje de mineral
lun-01-10-12	DIA	1184	EXCAVADORA HYUNDAI ROBEX 500	8.00	1.00									0.33		4010	119	Mineral	134	Carguio de mineral
lun-01-10-12	DIA	21120	VOLQUETE 15M3	7.50	1.00									0.33		4010	119	Mineral	9	Acarreo de mineral
lun-01-10-12	DIA	21119	VOLQUETE 15M3	8.00	1.00									0.33		4010	119	Mineral	10	Acarreo de mineral
lun-01-10-12	DIA	21183	VOLQUETE 15M3	7.50	1.00									0.33		4010	119	Mineral	9	Acarreo de mineral
lun-01-10-12	DIA	21180	VOLQUETE 15M3	8.00	1.00		0.17				0.50			0.33		4010	119	Mineral	10	Acarreo de mineral
lun-01-10-12	DIA	21201	VOLQUETE 15M3	8.00	1.00									0.33		4010	119	Mineral	10	Acarreo de mineral
lun-01-10-12	DIA	21214	VOLQUETE 15M3	8.50	1.00									0.33		4010	119	Mineral	11	Acarreo de mineral
lun-01-10-12	DIA	21194	VOLQUETE 15M3	8.50	1.00									0.33		4010	119	Mineral	11	Acarreo de mineral
lun-01-10-12	DIA	21175	VOLQUETE 15M3	8.00	1.00									0.33		4010	119	Mineral	10	Acarreo de mineral
lun-01-10-12	DIA	21165	VOLQUETE 15M3	8.00	1.00									0.33		4010	119	Mineral	10	Acarreo de mineral
lun-01-10-12	DIA	21158	VOLQUETE 15M3	8.50	1.00									0.33		4010	119	Mineral	11	Acarreo de mineral
lun-01-10-12	DIA	21223	VOLQUETE 15M3	8.50	1.00									0.33		4010	119	Mineral	11	Acarreo de mineral
lun-01-10-12	DIA	21208	VOLQUETE 15M3	8.50	1.00									0.33		4010	119	Mineral	11	Acarreo de mineral
lun-01-10-12	DIA	21161	VOLQUETE 15M3	8.50	1.00									0.33		4010	119	Mineral	11	Acarreo de mineral
lun-01-10-12	DIA	1240	TRACTOR DE ORUGAS D8T	6.17	1.00									0.33				Mineral		Empuje de mineral
lun-01-10-12	DIA	1175	EXCAVADORA HYUNDAI ROBEX 500	3.33	1.00									0.33		4010	119	Mineral	62	Carguio de mineral
lun-01-10-12	DIA	1170	EXCAVADORA HYUNDAI ROBEX 500	3.17	1.00									0.33		4010	119	Mineral	62	Carguio de mineral

Fecha	Turno	Codigo	Equipo	Hora efectiva	horas disponibles no trabajadas						Horas no trabajadas					Banco	Poligono	Material	Viajes	Actividad
					Voladura	Charla	Mal clima	Sin frente	Movilizacion	Int. Vias	Eq. No disponible	Falta incompleta	Falla mecánica	Abast. Combust.	Sin operador					
lun-01-10-12	DIA	21166	VOLQUETE 15M3	5.50	1.00							2.50		0.33	0.50	4010	119	Mineral	9	Acarreo de mineral
lun-01-10-12	DIA	21171	VOLQUETE 15M3	5.50	1.00							2.50		0.33	0.50	4010	119	Mineral	9	Acarreo de mineral
lun-01-10-12	DIA	21181	VOLQUETE 15M3	2.33	1.00							2.50		0.33	0.50	4010	119	Mineral	4	Acarreo de mineral
lun-01-10-12	DIA	21230	VOLQUETE 15M3	5.50	1.00							2.50		0.33		4010	119	Mineral	9	Acarreo de mineral
lun-01-10-12	DIA	21189	VOLQUETE 15M3	2.83	1.00							2.50		0.33		4010	119	Mineral	5	Acarreo de mineral
lun-01-10-12	DIA	21192	VOLQUETE 15M3	5.50	1.00							2.50		0.33	0.50	4010	119	Mineral	9	Acarreo de mineral
lun-01-10-12	DIA	21196	VOLQUETE 15M3	5.50	1.00							2.50		0.33	0.50	4010	119	Mineral	9	Acarreo de mineral
lun-01-10-12	DIA	21209	VOLQUETE 15M3	5.50	1.00							2.50		0.33	0.50	4010	119	Mineral	9	Acarreo de mineral
lun-01-10-12	DIA	21210	VOLQUETE 15M3	5.50	1.00							2.50		0.33	0.50	4010	119	Mineral	9	Acarreo de mineral
lun-01-10-12	DIA	21191	VOLQUETE 15M3	5.50	1.00							2.50		0.33	0.50	4010	119	Mineral	9	Acarreo de mineral
lun-01-10-12	DIA	21178	VOLQUETE 15M3	5.00	1.00							2.50		0.33	0.50	4010	119	Mineral	8	Acarreo de mineral
lun-01-10-12	DIA	21203	VOLQUETE 15M3	5.50	1.00							2.50		0.33	0.50	4010	119	Mineral	9	Acarreo de mineral
lun-01-10-12	DIA	21199	VOLQUETE 15M3	5.50	1.00							2.50		0.33	0.50	4010	119	Mineral	9	Acarreo de mineral
lun-01-10-12	DIA	21229	VOLQUETE 15M3	5.00	1.00							2.50		0.33		4010	119	Mineral	8	Acarreo de mineral
lun-01-10-12	DIA	21162	VOLQUETE 15M3	5.50	1.00							2.50		0.33		4010	119	Mineral	9	Acarreo de mineral
lun-01-10-12	NOCHE	1184	EXCAVADORA HYUNDAI ROBEX 500	5.67								2.67		0.17	0.50	4010	120	Mineral	98	Carguio de mineral
lun-01-10-12	NOCHE	21194	VOLQUETE 15M3	5.33								1.00				4010	120	Mineral	4	Acarreo de mineral
lun-01-10-12	NOCHE	21199	VOLQUETE 15M3	7.67								1.00			0.50	4010	120	Mineral	9	Acarreo de mineral
lun-01-10-12	NOCHE	21200	VOLQUETE 15M3	7.67								1.00		0.17	0.50	4010	120	Mineral	9	Acarreo de mineral
lun-01-10-12	NOCHE	21201	VOLQUETE 15M3	7.67								1.00		0.17	0.50	4010	120	Mineral	9	Acarreo de mineral
lun-01-10-12	NOCHE	21204	VOLQUETE 15M3	7.67								1.00		0.17	0.50	4010	120	Mineral	9	Acarreo de mineral
lun-01-10-12	NOCHE	21206	VOLQUETE 15M3	7.67								1.00		0.17	0.50	4010	120	Mineral	9	Acarreo de mineral
lun-01-10-12	NOCHE	21208	VOLQUETE 15M3	7.67								1.00		0.17	0.50	4010	120	Mineral	9	Acarreo de mineral
lun-01-10-12	NOCHE	21209	VOLQUETE 15M3	4.50								1.00				4010	120	Mineral	3	Acarreo de mineral
lun-01-10-12	NOCHE	21218	VOLQUETE 15M3	2.83								1.00				4010	120	Mineral	11	Acarreo de mineral
lun-01-10-12	NOCHE	21219	VOLQUETE 15M3	7.67								1.00		0.17	0.50	4010	120	Mineral	9	Acarreo de mineral
lun-01-10-12	NOCHE	21223	VOLQUETE 15M3	7.67								1.00		0.17	0.50	4010	120	Mineral	9	Acarreo de mineral
lun-01-10-12	NOCHE	21224	VOLQUETE 15M3	7.33								1.00		0.17	0.50	4010	120	Mineral	8	Acarreo de mineral
lun-01-10-12	NOCHE	21227	VOLQUETE 15M3	8.00								1.00		0.17	0.50	4010	120	Mineral	10	Acarreo de mineral
lun-01-10-12	NOCHE	1240	TRACTOR DE ORUGAS D8I	7.00										0.17				Mineral		Empuje de mineral
lun-01-10-12	NOCHE	1175	EXCAVADORA HYUNDAI ROBEX 500	5.67								2.67		0.17	0.50	4010	119	Mineral	137	Carguio de mineral
lun-01-10-12	NOCHE	21120	VOLQUETE 15M3	8.00								1.00		0.17	0.50	4010	119	Mineral	10	Acarreo de mineral
lun-01-10-12	NOCHE	21152	VOLQUETE 15M3	7.67								1.00		0.17	0.50	4010	119	Mineral	9	Acarreo de mineral
lun-01-10-12	NOCHE	21157	VOLQUETE 15M3	7.67								1.00		0.17	0.50	4010	119	Mineral	9	Acarreo de mineral
lun-01-10-12	NOCHE	21158	VOLQUETE 15M3	8.00								1.00		0.17	0.50	4010	119	Mineral	10	Acarreo de mineral
lun-01-10-12	NOCHE	21159	VOLQUETE 15M3	2.83								1.00				4010	119	Mineral	1	Acarreo de mineral
lun-01-10-12	NOCHE	21160	VOLQUETE 15M3	7.67								1.00		0.17	0.50	4010	119	Mineral	9	Acarreo de mineral
lun-01-10-12	NOCHE	21162	VOLQUETE 15M3	7.67								1.00		0.17	0.50	4010	119	Mineral	9	Acarreo de mineral
lun-01-10-12	NOCHE	21165	VOLQUETE 15M3	2.83								1.00				4010	119	Mineral	1	Acarreo de mineral
lun-01-10-12	NOCHE	21166	VOLQUETE 15M3	7.67								1.00		0.17	0.50	4010	119	Mineral	9	Acarreo de mineral
lun-01-10-12	NOCHE	21170	VOLQUETE 15M3	7.67								1.00		0.17	0.50	4010	119	Mineral	9	Acarreo de mineral
lun-01-10-12	NOCHE	21174	VOLQUETE 15M3	7.67								1.00		0.17	0.50	4010	119	Mineral	9	Acarreo de mineral
lun-01-10-12	NOCHE	21175	VOLQUETE 15M3	7.67								1.00		0.17	0.50	4010	119	Mineral	9	Acarreo de mineral
lun-01-10-12	NOCHE	21178	VOLQUETE 15M3	7.33								1.00		0.17	0.50	4010	119	Mineral	8	Acarreo de mineral
lun-01-10-12	NOCHE	21179	VOLQUETE 15M3	5.67								1.00				4010	119	Mineral	5	Acarreo de mineral
lun-01-10-12	NOCHE	21180	VOLQUETE 15M3	3.90								1.00				4010	119	Mineral	2	Acarreo de mineral
lun-01-10-12	NOCHE	21181	VOLQUETE 15M3	7.67								1.00		0.17	0.50	4010	119	Mineral	9	Acarreo de mineral
lun-01-10-12	NOCHE	21189	VOLQUETE 15M3	7.57								1.00		0.17	0.50	4010	119	Mineral	9	Acarreo de mineral
lun-01-10-12	NOCHE	21193	VOLQUETE 15M3	8.00								1.00		0.17	0.50	4010	119	Mineral	10	Acarreo de mineral
mar-02-10-12	DIA	1184	EXCAVADORA HYUNDAI ROBEX 500	8.33	1.50											4010	119	Mineral	159	Carguio de mineral
mar-02-10-12	DIA	21136	VOLQUETE 15M3	7.50	1.50									0.33		4010	119	Mineral	11	Acarreo de mineral
mar-02-10-12	DIA	21179	VOLQUETE 15M3	8.00	1.50											4010	119	Mineral	12	Acarreo de mineral
mar-02-10-12	DIA	21197	VOLQUETE 15M3	8.00	1.50											4010	119	Mineral	12	Acarreo de mineral
mar-02-10-12	DIA	21229	VOLQUETE 15M3	7.50	1.50									0.33		4010	119	Mineral	11	Acarreo de mineral
mar-02-10-12	DIA	21181	VOLQUETE 15M3	8.00	1.50											4010	119	Mineral	12	Acarreo de mineral
mar-02-10-12	DIA	21175	VOLQUETE 15M3	3.33										0.33		4010	119	Mineral	5	Acarreo de mineral
mar-02-10-12	DIA	21196	VOLQUETE 15M3	8.00	1.50											4010	119	Mineral	12	Acarreo de mineral
mar-02-10-12	DIA	21180	VOLQUETE 15M3	8.00	1.50											4010	119	Mineral	12	Acarreo de mineral
mar-02-10-12	DIA	21204	VOLQUETE 15M3	8.50	1.00											4010	119	Mineral	13	Acarreo de mineral
mar-02-10-12	DIA	21209	VOLQUETE 15M3	7.50	1.50											4010	119	Mineral	11	Acarreo de mineral
mar-02-10-12	DIA	21224	VOLQUETE 15M3	8.00	1.50											4010	119	Mineral	12	Acarreo de mineral
mar-02-10-12	DIA	21142	VOLQUETE 15M3	8.50	1.00											4010	119	Mineral	13	Acarreo de mineral
mar-02-10-12	DIA	21157	VOLQUETE 15M3	8.00	1.50											4010	119	Mineral	12	Acarreo de mineral
mar-02-10-12	DIA	21207	VOLQUETE 15M3	7.50	1.50									0.33		4010	119	Mineral	11	Acarreo de mineral

Fecha	Turno	Codigo	Equipo	Hora efectiva	horas disponibles no trabajadas					Horas no trabajadas					Banco	Poligono	Material	Viajes	Actividad	
					Voladura	Charra	Maj clima	Sin frente	Movilizac ion	Int. Vias	Eq. No disponible	Flota incompleta	Falta mecánica	Abast. Cornbus.						Sin operador
mié-03-10-12	DIA	21179	VOLQUETE 15M3	8.50			1.33									4010	119	Mineral	14	Acareo de mineral
mié-03-10-12	DIA	21170	VOLQUETE 15M3	3.00			1.50									4010	119	Mineral	13	Acareo de mineral
mié-03-10-12	DIA	21184	VOLQUETE 15M3	5.00			1.50							0.33		4010	119	Mineral	8	Acareo de mineral
mié-03-10-12	DIA	21203	VOLQUETE 15M3	8.00			1.50									4010	119	Mineral	13	Acareo de mineral
mié-03-10-12	DIA	21161	VOLQUETE 15M3	8.50			1.33									4010	119	Mineral	14	Acareo de mineral
mié-03-10-12	DIA	21163	VOLQUETE 15M3	8.00			1.50									4010	119	Mineral	13	Acareo de mineral
mié-03-10-12	DIA	21201	VOLQUETE 15M3	8.00			1.50							0.33		4010	119	Mineral	13	Acareo de mineral
mié-03-10-12	DIA	21206	VOLQUETE 15M3	7.50			1.50							0.33		4010	119	Mineral	12	Acareo de mineral
mié-03-10-12	DIA	21177	VOLQUETE 15M3	8.00			1.50									4010	119	Mineral	13	Acareo de mineral
mié-03-10-12	DIA	21209	VOLQUETE 15M3	5.00			1.50									4010	119	Mineral	8	Acareo de mineral
mié-03-10-12	DIA	21207	VOLQUETE 15M3	7.83			1.50							0.33		4010	119	Mineral	12	Acareo de mineral
mié-03-10-12	DIA	21171	VOLQUETE 15M3	7.50			1.50							0.33		4010	119	Mineral	12	Acareo de mineral
mié-03-10-12	DIA	21195	VOLQUETE 15M3	8.00			1.50									4010	119	Mineral	13	Acareo de mineral
mié-03-10-12	DIA	1175	EXCAVADORA HYUNDAI ROBEX 500	3.50			1.50							0.33		4020	2000	Mineral	89	Carguio de mineral
mié-03-10-12	DIA	21136	VOLQUETE 15M3	3.50			1.50							0.33		4020	2000	Mineral	8	Acareo de mineral
mié-03-10-12	DIA	21208	VOLQUETE 15M3	3.50			1.50									4020	2000	Mineral	8	Acareo de mineral
mié-03-10-12	DIA	21180	VOLQUETE 15M3	2.67			1.50							0.33		4020	2000	Mineral	6	Acareo de mineral
mié-03-10-12	DIA	21218	VOLQUETE 15M3	3.83			1.50							0.33		4020	2000	Mineral	9	Acareo de mineral
mié-03-10-12	DIA	21152	VOLQUETE 15M3	4.17			1.50									4020	2000	Mineral	10	Acareo de mineral
mié-03-10-12	DIA	21181	VOLQUETE 15M3	3.50			1.50									4020	2000	Mineral	8	Acareo de mineral
mié-03-10-12	DIA	21120	VOLQUETE 15M3	1.33			1.50							0.33		4020	2000	Mineral	3	Acareo de mineral
mié-03-10-12	DIA	21210	VOLQUETE 15M3	4.50			1.50							0.33		4020	2000	Mineral	11	Acareo de mineral
mié-03-10-12	DIA	21191	VOLQUETE 15M3	3.83										0.33		4020	2000	Mineral	9	Acareo de mineral
mié-03-10-12	DIA	21165	VOLQUETE 15M3	3.50			1.50							0.33		4020	2000	Mineral	8	Acareo de mineral
mié-03-10-12	DIA	21158	VOLQUETE 15M3	3.83			1.50							0.33		4020	2000	Mineral	9	Acareo de mineral
mié-03-10-12	DIA	1175	EXCAVADORA HYUNDAI ROBEX 500	4.50												4010	121	Mineral	58	Carguio de mineral
mié-03-10-12	DIA	21136	VOLQUETE 15M3	3.17												4010	121	Mineral	4	Acareo de mineral
mié-03-10-12	DIA	21208	VOLQUETE 15M3	4.50												4010	121	Mineral	7	Acareo de mineral
mié-03-10-12	DIA	21180	VOLQUETE 15M3	5.00												4010	121	Mineral	8	Acareo de mineral
mié-03-10-12	DIA	21218	VOLQUETE 15M3	3.67												4010	121	Mineral	5	Acareo de mineral
mié-03-10-12	DIA	21152	VOLQUETE 15M3	3.67												4010	121	Mineral	5	Acareo de mineral
mié-03-10-12	DIA	21181	VOLQUETE 15M3	4.50												4010	121	Mineral	7	Acareo de mineral
mié-03-10-12	DIA	21120	VOLQUETE 15M3	3.67												4010	121	Mineral	5	Acareo de mineral
mié-03-10-12	DIA	21210	VOLQUETE 15M3	3.17												4010	121	Mineral	4	Acareo de mineral
mié-03-10-12	DIA	21191	VOLQUETE 15M3	1.33												4010	121	Mineral	2	Acareo de mineral
mié-03-10-12	DIA	21165	VOLQUETE 15M3	4.00												4010	121	Mineral	6	Acareo de mineral
mié-03-10-12	DIA	21158	VOLQUETE 15M3	3.67												4010	121	Mineral	5	Acareo de mineral
mié-03-10-12	DIA	1184	EXCAVADORA HYUNDAI ROBEX 500	8.33												4010	120	Mineral	160	Carguio de mineral
mié-03-10-12	DIA	21202	VOLQUETE 15M3	3.67												4010	120	Mineral	6	Acareo de mineral
mié-03-10-12	DIA	21175	VOLQUETE 15M3	8.00												4010	120	Mineral	13	Acareo de mineral
mié-03-10-12	DIA	21119	VOLQUETE 15M3	5.50												4010	120	Mineral	9	Acareo de mineral
mié-03-10-12	DIA	21162	VOLQUETE 15M3	8.00												4010	120	Mineral	13	Acareo de mineral
mié-03-10-12	DIA	21199	VOLQUETE 15M3	2.33												4010	120	Mineral	4	Acareo de mineral
mié-03-10-12	DIA	21224	VOLQUETE 15M3	8.50												4010	120	Mineral	14	Acareo de mineral
mié-03-10-12	DIA	21189	VOLQUETE 15M3	8.00												4010	120	Mineral	13	Acareo de mineral
mié-03-10-12	DIA	21194	VOLQUETE 15M3	8.50												4010	120	Mineral	14	Acareo de mineral
mié-03-10-12	DIA	21151	VOLQUETE 15M3	8.67												4010	120	Mineral	11	Acareo de mineral
mié-03-10-12	DIA	21219	VOLQUETE 15M3	8.00												4010	120	Mineral	13	Acareo de mineral
mié-03-10-12	DIA	21183	VOLQUETE 15M3	8.00												4010	120	Mineral	13	Acareo de mineral
mié-03-10-12	DIA	21167	VOLQUETE 15M3	7.50												4010	120	Mineral	12	Acareo de mineral
mié-03-10-12	DIA	21142	VOLQUETE 15M3	7.50												4010	120	Mineral	12	Acareo de mineral
mié-03-10-12	DIA	21196	VOLQUETE 15M3	3.00												4010	120	Mineral	13	Acareo de mineral
mié-03-10-12	DIA	1240	TRACTOR DE ORUGAS D8T	7.33																Empuje de mineral
mié-03-10-12	DIA	1243	TRACTOR DE ORUGAS D8T	8.50																Empuje de mineral
mié-03-10-12	NOCHE	1170	EXCAVADORA HYUNDAI ROBEX 500	8.33										0.17	0.50	4010	119	Mineral	169	Carguio de mineral
mié-03-10-12	NOCHE	21158	VOLQUETE 15M3	8.17										0.17	0.50	4010	119	Mineral	12	Acareo de mineral
mié-03-10-12	NOCHE	21159	VOLQUETE 15M3	8.17										0.17	0.50	4010	119	Mineral	9	Acareo de mineral
mié-03-10-12	NOCHE	21165	VOLQUETE 15M3	7.83										0.17	0.50	4010	119	Mineral	11	Acareo de mineral
mié-03-10-12	NOCHE	21171	VOLQUETE 15M3	8.17										0.17	0.50	4010	119	Mineral	12	Acareo de mineral
mié-03-10-12	NOCHE	21175	VOLQUETE 15M3	8.17										0.17	0.50	4010	119	Mineral	12	Acareo de mineral
mié-03-10-12	NOCHE	21177	VOLQUETE 15M3	8.17										0.17	0.50	4010	119	Mineral	12	Acareo de mineral
mié-03-10-12	NOCHE	21180	VOLQUETE 15M3	8.17										0.17	0.50	4010	119	Mineral	12	Acareo de mineral
mié-03-10-12	NOCHE	21189	VOLQUETE 15M3	8.17										0.17	0.50	4010	119	Mineral	12	Acareo de mineral
mié-03-10-12	NOCHE	21193	VOLQUETE 15M3	8.17										0.17	0.50	4010	119	Mineral	12	Acareo de mineral

Fecha	Turno	Codigo	Equipo	Hora efectiva	horas disponibles no trabajadas						Horas no trabajadas					Banco	Poligono	Material	Viajes	Actividad
					Volador a	Charla	Mal clima	Sin frente	Movilizac ion	Int. Vias	Eq. No disponible	Flota incompleta	Falla: mecánica	Abast. Combust.	Sin operador					
mié-03-10-12	NOCHE	21199	VOLQUETE 15M3	8.17										0.17	0.50	4010	119	Mineral	12	Acarreo de mineral
mié-03-10-12	NOCHE	21201	VOLQUETE 15M3	8.17										0.17	0.50	4010	119	Mineral	12	Acarreo de mineral
mié-03-10-12	NOCHE	21202	VOLQUETE 15M3	7.50										0.17	0.50	4010	119	Mineral	10	Acarreo de mineral
mié-03-10-12	NOCHE	21206	VOLQUETE 15M3	7.50										0.17	0.50	4010	119	Mineral	10	Acarreo de mineral
mié-03-10-12	NOCHE	21207	VOLQUETE 15M3	7.83										0.17	0.50	4010	119	Mineral	11	Acarreo de mineral
mié-03-10-12	NOCHE	21229	VOLQUETE 15M3	7.50	0.50									0.17	0.33	4010	119	Mineral	10	Acarreo de mineral
mié-03-10-12	NOCHE	1134	EXCAVADORA HYUNDAI ROBEX 500	7.33			1.00							0.17	0.50	4010	121	Mineral	89	Carguio de mineral
mié-03-10-12	NOCHE	1175	EXCAVADORA HYUNDAI ROBEX 500	8.33										0.17	0.50	4010	121	Mineral	100	Carguio de mineral
mié-03-10-12	NOCHE	21120	VOLQUETE 15M3	7.83										0.17	0.50	4010	121	Mineral	11	Acarreo de mineral
mié-03-10-12	NOCHE	21136	VOLQUETE 15M3	6.33										0.17	0.50	4010	121	Mineral	9	Acarreo de mineral
mié-03-10-12	NOCHE	21142	VOLQUETE 15M3	1.33												4010	121	Mineral	2	Acarreo de mineral
mié-03-10-12	NOCHE	21160	VOLQUETE 15M3	7.83										0.17	0.50	4010	121	Mineral	11	Acarreo de mineral
mié-03-10-12	NOCHE	21161	VOLQUETE 15M3	8.17										0.17	0.50	4010	121	Mineral	12	Acarreo de mineral
mié-03-10-12	NOCHE	21179	VOLQUETE 15M3	8.17										0.17	0.50	4010	121	Mineral	12	Acarreo de mineral
mié-03-10-12	NOCHE	21191	VOLQUETE 15M3	7.83										0.17	0.50	4010	121	Mineral	11	Acarreo de mineral
mié-03-10-12	NOCHE	21194	VOLQUETE 15M3	7.83										0.17	0.50	4010	121	Mineral	11	Acarreo de mineral
mié-03-10-12	NOCHE	21195	VOLQUETE 15M3	8.17										0.17	0.50	4010	121	Mineral	12	Acarreo de mineral
mié-03-10-12	NOCHE	21196	VOLQUETE 15M3	7.83										0.17	0.50	4010	121	Mineral	11	Acarreo de mineral
mié-03-10-12	NOCHE	21197	VOLQUETE 15M3	7.83										0.17	0.50	4010	121	Mineral	11	Acarreo de mineral
mié-03-10-12	NOCHE	21208	VOLQUETE 15M3	8.17										0.17	0.50	4010	121	Mineral	12	Acarreo de mineral
mié-03-10-12	NOCHE	21209	VOLQUETE 15M3	6.33										0.17	0.50	4010	121	Mineral	9	Acarreo de mineral
mié-03-10-12	NOCHE	21210	VOLQUETE 15M3	8.17										0.17	0.50	4010	121	Mineral	12	Acarreo de mineral
mié-03-10-12	NOCHE	21214	VOLQUETE 15M3	7.83										0.17	0.50	4010	121	Mineral	11	Acarreo de mineral
mié-03-10-12	NOCHE	21219	VOLQUETE 15M3	7.83										0.17	0.50	4010	121	Mineral	11	Acarreo de mineral
mié-03-10-12	NOCHE	21224	VOLQUETE 15M3	5.17										0.17	0.50	4010	121	Mineral	12	Acarreo de mineral
mié-03-10-12	NOCHE	21227	VOLQUETE 15M3	6.33										0.17	0.50	4010	121	Mineral	9	Acarreo de mineral
mié-03-10-12	NOCHE	1243	TRACTOR DE ORUGAS DBT	7.47										0.17	0.50			Mineral		Empuje de mineral
mié-03-10-12	NOCHE	1240	TRACTOR DE ORUGAS DBT	8.33										0.17	0.50			Mineral		Empuje de mineral
jue-04-10-12	DIA	1184	EXCAVADORA HYUNDAI ROBEX 500	5.00									0.17	0.50	4010	128	Mineral	73	Carguio de mineral	
jue-04-10-12	DIA	21209	VOLQUETE 15M3	5.00												4010	128	Mineral	8	Acarreo de mineral
jue-04-10-12	DIA	21199	VOLQUETE 15M3	5.00												4010	128	Mineral	8	Acarreo de mineral
jue-04-10-12	DIA	21224	VOLQUETE 15M3	4.00										0.33		4010	128	Mineral	6	Acarreo de mineral
jue-04-10-12	DIA	21165	VOLQUETE 15M3	4.50										0.33		4010	128	Mineral	7	Acarreo de mineral
jue-04-10-12	DIA	21142	VOLQUETE 15M3	5.00												4010	128	Mineral	8	Acarreo de mineral
jue-04-10-12	DIA	21201	VOLQUETE 15M3	4.50												4010	128	Mineral	7	Acarreo de mineral
jue-04-10-12	DIA	21190	VOLQUETE 15M3	4.00										0.33		4010	128	Mineral	6	Acarreo de mineral
jue-04-10-12	DIA	21219	VOLQUETE 15M3	5.00											0.17	4010	128	Mineral	8	Acarreo de mineral
jue-04-10-12	DIA	21174	VOLQUETE 15M3	5.00												4010	128	Mineral	8	Acarreo de mineral
jue-04-10-12	DIA	21183	VOLQUETE 15M3	4.50										0.33		4010	128	Mineral	7	Acarreo de mineral
jue-04-10-12	DIA	1184	EXCAVADORA HYUNDAI ROBEX 500	4.17												4010	129	Mineral	71	Carguio de mineral
jue-04-10-12	DIA	21209	VOLQUETE 15M3	4.50												4010	129	Mineral	7	Acarreo de mineral
jue-04-10-12	DIA	21199	VOLQUETE 15M3	4.50												4010	129	Mineral	7	Acarreo de mineral
jue-04-10-12	DIA	21224	VOLQUETE 15M3	4.50												4010	129	Mineral	7	Acarreo de mineral
jue-04-10-12	DIA	21165	VOLQUETE 15M3	4.50												4010	129	Mineral	7	Acarreo de mineral
jue-04-10-12	DIA	21142	VOLQUETE 15M3	4.50												4010	129	Mineral	7	Acarreo de mineral
jue-04-10-12	DIA	21201	VOLQUETE 15M3	5.00												4010	129	Mineral	8	Acarreo de mineral
jue-04-10-12	DIA	21190	VOLQUETE 15M3	4.50												4010	129	Mineral	7	Acarreo de mineral
jue-04-10-12	DIA	21219	VOLQUETE 15M3	4.50												4010	129	Mineral	7	Acarreo de mineral
jue-04-10-12	DIA	21174	VOLQUETE 15M3	4.50												4010	129	Mineral	7	Acarreo de mineral
jue-04-10-12	DIA	21183	VOLQUETE 15M3	4.50												4010	129	Mineral	7	Acarreo de mineral
jue-04-10-12	DIA	1175	EXCAVADORA HYUNDAI ROBEX 500	6.67										0.33		4010	123	Mineral	101	Carguio de mineral
jue-04-10-12	DIA	1170	EXCAVADORA HYUNDAI ROBEX 500	2.83										0.33		4010	123	Mineral	101	Carguio de mineral
jue-04-10-12	DIA	21152	VOLQUETE 15M3	9.50										0.33		4010	123	Mineral	15	Acarreo de mineral
jue-04-10-12	DIA	21195	VOLQUETE 15M3	9.50										0.33		4010	123	Mineral	15	Acarreo de mineral
jue-04-10-12	DIA	21189	VOLQUETE 15M3	8.50										0.33		4010	123	Mineral	13	Acarreo de mineral
jue-04-10-12	DIA	21167	VOLQUETE 15M3	9.00										0.33		4010	123	Mineral	14	Acarreo de mineral
jue-04-10-12	DIA	21179	VOLQUETE 15M3	9.50										0.33		4010	123	Mineral	15	Acarreo de mineral
jue-04-10-12	DIA	21207	VOLQUETE 15M3	9.50										0.33		4010	123	Mineral	15	Acarreo de mineral
jue-04-10-12	DIA	21162	VOLQUETE 15M3	9.50										0.33		4010	123	Mineral	15	Acarreo de mineral
jue-04-10-12	DIA	21210	VOLQUETE 15M3	9.50										0.33		4010	123	Mineral	15	Acarreo de mineral
jue-04-10-12	DIA	21163	VOLQUETE 15M3	9.50										0.33		4010	123	Mineral	15	Acarreo de mineral
jue-04-10-12	DIA	21197	VOLQUETE 15M3	9.00										0.33		4010	123	Mineral	14	Acarreo de mineral
jue-04-10-12	DIA	21191	VOLQUETE 15M3	9.00										0.33		4010	123	Mineral	14	Acarreo de mineral
jue-04-10-12	DIA	21180	VOLQUETE 15M3	9.00										0.33		4010	123	Mineral	14	Acarreo de mineral

Fecha	Turno	Codigo	Equipo	Hora efectiva	horas disponibles no trabajadas					Horas no trabajadas					Banco	Poligono	Material	Viajes	Actividad	
					Voladura	Charra	Mal climo	Sin frente	Movilizac ion	Int. Vias	Eq. No disponible	Flota Incompleta	Falla mecánica	Abast. Combust.						Sin operador
vie-05-10-12	DIA	21197	VOLQUETE 15M3	2.17											4010	126	Mineral	3	Acarreo de mineral	
vie-05-10-12	DIA	21200	VOLQUETE 15M3	2.67											4010	126	Mineral	4	Acarreo de mineral	
vie-05-10-12	DIA	21179	VOLQUETE 15M3	2.17											4010	126	Mineral	3	Acarreo de mineral	
vie-05-10-12	DIA	21207	VOLQUETE 15M3	2.17											4010	126	Mineral	3	Acarreo de mineral	
vie-05-10-12	DIA	21189	VOLQUETE 15M3	2.17											4010	126	Mineral	3	Acarreo de mineral	
vie-05-10-12	DIA	21152	VOLQUETE 15M3	2.17											4010	126	Mineral	3	Acarreo de mineral	
vie-05-10-12	DIA	21194	VOLQUETE 15M3	2.17											4010	126	Mineral	3	Acarreo de mineral	
vie-05-10-12	DIA	21209	VOLQUETE 15M3	2.17											4010	126	Mineral	3	Acarreo de mineral	
vie-05-10-12	DIA	21170	VOLQUETE 15M3	2.17											4010	126	Mineral	3	Acarreo de mineral	
vie-05-10-12	DIA	21165	VOLQUETE 15M3	2.67											4010	126	Mineral	4	Acarreo de mineral	
vie-05-10-12	DIA	21120	VOLQUETE 15M3	2.17											4010	126	Mineral	3	Acarreo de mineral	
vie-05-10-12	DIA	1170	EXCAVADORA HYUNDAI ROBEX 500	6.33											4010	123	Mineral	103	Carguio de mineral	
vie-05-10-12	DIA	21175	VOLQUETE 15M3	5.33									0.33		4010	123	Mineral	8	Acarreo de mineral	
vie-05-10-12	DIA	21219	VOLQUETE 15M3	5.33									0.33		4010	123	Mineral	8	Acarreo de mineral	
vie-05-10-12	DIA	21167	VOLQUETE 15M3	5.17											4010	123	Mineral	10	Acarreo de mineral	
vie-05-10-12	DIA	21224	VOLQUETE 15M3	6.67											4010	123	Mineral	10	Acarreo de mineral	
vie-05-10-12	DIA	21208	VOLQUETE 15M3	6.67											4010	123	Mineral	10	Acarreo de mineral	
vie-05-10-12	DIA	21184	VOLQUETE 15M3	5.33									0.33		4010	123	Mineral	8	Acarreo de mineral	
vie-05-10-12	DIA	21230	VOLQUETE 15M3	6.67											4010	123	Mineral	10	Acarreo de mineral	
vie-05-10-12	DIA	21201	VOLQUETE 15M3	6.67											4010	123	Mineral	10	Acarreo de mineral	
vie-05-10-12	DIA	21204	VOLQUETE 15M3	6.67											4010	123	Mineral	10	Acarreo de mineral	
vie-05-10-12	DIA	21193	VOLQUETE 15M3	6.17											4010	123	Mineral	9	Acarreo de mineral	
vie-05-10-12	DIA	21199	VOLQUETE 15M3	6.67									0.33		4010	123	Mineral	10	Acarreo de mineral	
vie-05-10-12	DIA	1174	EXCAVADORA HYUNDAI ROBEX 500	3.17									0.33		4010	129	Mineral	40	Carguio de mineral	
vie-05-10-12	DIA	21175	VOLQUETE 15M3	2.67									0.33		4010	129	Mineral	4	Acarreo de mineral	
vie-05-10-12	DIA	21219	VOLQUETE 15M3	2.60									0.33		4010	129	Mineral	4	Acarreo de mineral	
vie-05-10-12	DIA	21167	VOLQUETE 15M3	2.60											4010	129	Mineral	4	Acarreo de mineral	
vie-05-10-12	DIA	21224	VOLQUETE 15M3	2.60											4010	129	Mineral	4	Acarreo de mineral	
vie-05-10-12	DIA	21208	VOLQUETE 15M3	2.60											4010	129	Mineral	4	Acarreo de mineral	
vie-05-10-12	DIA	21184	VOLQUETE 15M3	2.60									0.33		4010	129	Mineral	4	Acarreo de mineral	
vie-05-10-12	DIA	21230	VOLQUETE 15M3	2.60											4010	129	Mineral	4	Acarreo de mineral	
vie-05-10-12	DIA	21201	VOLQUETE 15M3	2.60											4010	129	Mineral	4	Acarreo de mineral	
vie-05-10-12	DIA	21204	VOLQUETE 15M3	2.60											4010	129	Mineral	4	Acarreo de mineral	
vie-05-10-12	DIA	21193	VOLQUETE 15M3	2.60									0.33		4010	129	Mineral	0	Acarreo de mineral	
vie-05-10-12	DIA	21199	VOLQUETE 15M3	2.60											4010	129	Mineral	4	Acarreo de mineral	
vie-05-10-12	DIA	1240	TRACTOR DE ORUGAS DBT	8.17										0.50		Mineral		Empuje de mineral		
vie-05-10-12	DIA	1243	TRACTOR DE ORUGAS DBT	9.00										0.50		Mineral		Empuje de mineral		
vie-05-10-12	DIA	1184	EXCAVADORA HYUNDAI ROBEX 500	4.00			1.33								4010	128	Mineral	39	Carguio de mineral	
vie-05-10-12	DIA	21157	VOLQUETE 15M3	2.00										0.33		4010	128	Mineral	3	Acarreo de mineral
vie-05-10-12	DIA	21195	VOLQUETE 15M3	2.67											4010	128	Mineral	4	Acarreo de mineral	
vie-05-10-12	DIA	21229	VOLQUETE 15M3	2.00			1.33							0.33		4010	128	Mineral	3	Acarreo de mineral
vie-05-10-12	DIA	21181	VOLQUETE 15M3	1.33			1.33							0.33		4010	128	Mineral	2	Acarreo de mineral
vie-05-10-12	DIA	21162	VOLQUETE 15M3	2.00			1.33								4010	128	Mineral	3	Acarreo de mineral	
vie-05-10-12	DIA	21171	VOLQUETE 15M3	2.67			1.33								4010	128	Mineral	4	Acarreo de mineral	
vie-05-10-12	DIA	21119	VOLQUETE 15M3	2.00			1.33							0.33		4010	128	Mineral	3	Acarreo de mineral
vie-05-10-12	DIA	21180	VOLQUETE 15M3	4.50			1.33							0.33		4010	128	Mineral	7	Acarreo de mineral
vie-05-10-12	DIA	21210	VOLQUETE 15M3	2.00			1.33								4010	128	Mineral	3	Acarreo de mineral	
vie-05-10-12	DIA	21174	VOLQUETE 15M3	2.67			1.50								4010	128	Mineral	4	Acarreo de mineral	
vie-05-10-12	DIA	21142	VOLQUETE 15M3	2.00			1.33								4010	128	Mineral	3	Acarreo de mineral	
vie-05-10-12	DIA	1184	EXCAVADORA HYUNDAI ROBEX 500	4.17			1.33								4010	122	Mineral	142	Carguio de mineral	
vie-05-10-12	DIA	21157	VOLQUETE 15M3	5.33										0.33		4010	122	Mineral	13	Acarreo de mineral
vie-05-10-12	DIA	21195	VOLQUETE 15M3	5.33											4010	122	Mineral	13	Acarreo de mineral	
vie-05-10-12	DIA	21229	VOLQUETE 15M3	5.33			1.33							0.33		4010	122	Mineral	8	Acarreo de mineral
vie-05-10-12	DIA	21181	VOLQUETE 15M3	5.17			1.33							0.33		4010	122	Mineral	14	Acarreo de mineral
vie-05-10-12	DIA	21162	VOLQUETE 15M3	6.33			1.33								4010	122	Mineral	16	Acarreo de mineral	
vie-05-10-12	DIA	21171	VOLQUETE 15M3	5.67			1.33								4010	122	Mineral	14	Acarreo de mineral	
vie-05-10-12	DIA	21119	VOLQUETE 15M3	5.33			1.33							0.33		4010	122	Mineral	13	Acarreo de mineral
vie-05-10-12	DIA	21180	VOLQUETE 15M3	3.33			1.33							0.33		4010	122	Mineral	8	Acarreo de mineral
vie-05-10-12	DIA	21210	VOLQUETE 15M3	6.00			1.33								4010	122	Mineral	15	Acarreo de mineral	
vie-05-10-12	DIA	21174	VOLQUETE 15M3	5.33			1.50								4010	122	Mineral	13	Acarreo de mineral	
vie-05-10-12	DIA	21142	VOLQUETE 15M3	6.00			1.33								4010	122	Mineral	15	Acarreo de mineral	
vie-05-10-12	NOCHE	1184	EXCAVADORA HYUNDAI ROBEX 500	4.67			3.67						0.17	0.50	4010	122	Mineral	118	Carguio de mineral	
vie-05-10-12	NOCHE	21120	VOLQUETE 15M3	4.17			3.67						0.17	0.50	4010	122	Mineral	10	Acarreo de mineral	
vie-05-10-12	NOCHE	21152	VOLQUETE 15M3	4.50			3.67						0.17	0.50	4010	122	Mineral	11	Acarreo de mineral	

Fecha	Turno	Codigo	Equipo	Hora efectiva	horas disponibles no trabajadas					Horas no trabajadas					Banco	Poligono	Material	Viajes	Actividad	
					Voladura	Charra	Mal calma	Sin frente	Movilizacion	Int. Vias	Eq. No disponible	Flota incompleta	Falla mecánica	Abast. Combust.						Sin operador
vie-05-10-12	NOCHE	21160	VOLQUETE 15M3	4.83			3.50							0.17	0.50	4010	122	Mineral	12	Acarreo de mineral
vie-05-10-12	NOCHE	21163	VOLQUETE 15M3	3.50			3.67									4010	122	Mineral	8	Acarreo de mineral
vie-05-10-12	NOCHE	21165	VOLQUETE 15M3	3.83			3.67							0.17	0.50	4010	122	Mineral	9	Acarreo de mineral
vie-05-10-12	NOCHE	21167	VOLQUETE 15M3	0.50												4010	122	Mineral	1	Acarreo de mineral
vie-05-10-12	NOCHE	21184	VOLQUETE 15M3	4.50			3.67							0.17	0.50	4010	122	Mineral	11	Acarreo de mineral
vie-05-10-12	NOCHE	21195	VOLQUETE 15M3	4.83			3.50							0.17	0.50	4010	122	Mineral	12	Acarreo de mineral
vie-05-10-12	NOCHE	21196	VOLQUETE 15M3	4.83			3.50							0.17	0.50	4010	122	Mineral	12	Acarreo de mineral
vie-05-10-12	NOCHE	21223	VOLQUETE 15M3	4.17			3.67							0.17	0.50	4010	122	Mineral	10	Acarreo de mineral
vie-05-10-12	NOCHE	21227	VOLQUETE 15M3	4.50			3.67							0.17	0.50	4010	122	Mineral	11	Acarreo de mineral
vie-05-10-12	NOCHE	21229	VOLQUETE 15M3	4.50			3.67							0.17	0.50	4010	122	Mineral	11	Acarreo de mineral
vie-05-10-12	NOCHE	1246	TRACTOR DE ORUGAS D8T	6.00										0.17	0.50			Mineral		Empuje de mineral
vie-05-10-12	NOCHE	1175	EXCAVADORA HYUNDAI ROBEX 500	4.67			3.67							0.17	0.50	4010	126	Mineral	106	Carguio de mineral
vie-05-10-12	NOCHE	21158	VOLQUETE 15M3	4.50			3.67							0.17	0.50	4010	126	Mineral	7	Acarreo de mineral
vie-05-10-12	NOCHE	21170	VOLQUETE 15M3	3.00			3.67									4010	126	Mineral	4	Acarreo de mineral
vie-05-10-12	NOCHE	21174	VOLQUETE 15M3	4.50			3.67							0.17	0.50	4010	126	Mineral	7	Acarreo de mineral
vie-05-10-12	NOCHE	21179	VOLQUETE 15M3	5.17			3.33							0.17	0.33	4010	126	Mineral	8	Acarreo de mineral
vie-05-10-12	NOCHE	21183	VOLQUETE 15M3	4.17			3.67							0.17	0.50	4010	126	Mineral	6	Acarreo de mineral
vie-05-10-12	NOCHE	21191	VOLQUETE 15M3	4.50			3.67							0.17	0.50	4010	126	Mineral	7	Acarreo de mineral
vie-05-10-12	NOCHE	21194	VOLQUETE 15M3	4.50			3.67							0.17	0.50	4010	126	Mineral	7	Acarreo de mineral
vie-05-10-12	NOCHE	21197	VOLQUETE 15M3	4.50			3.67							0.17	0.50	4010	126	Mineral	7	Acarreo de mineral
vie-05-10-12	NOCHE	21199	VOLQUETE 15M3	4.17			3.67							0.17	0.50	4010	126	Mineral	6	Acarreo de mineral
vie-05-10-12	NOCHE	21201	VOLQUETE 15M3	4.17			3.67							0.17	0.50	4010	126	Mineral	6	Acarreo de mineral
vie-05-10-12	NOCHE	21204	VOLQUETE 15M3	4.50			3.67							0.17	0.50	4010	126	Mineral	7	Acarreo de mineral
vie-05-10-12	NOCHE	21207	VOLQUETE 15M3	4.50			3.67							0.17	0.50	4010	126	Mineral	7	Acarreo de mineral
vie-05-10-12	NOCHE	21208	VOLQUETE 15M3	4.50			3.67							0.17	0.50	4010	126	Mineral	7	Acarreo de mineral
vie-05-10-12	NOCHE	21209	VOLQUETE 15M3	4.17			3.67							0.17	0.50	4010	126	Mineral	6	Acarreo de mineral
vie-05-10-12	NOCHE	21210	VOLQUETE 15M3	4.50			3.67							0.17	0.50	4010	126	Mineral	7	Acarreo de mineral
vie-05-10-12	NOCHE	21219	VOLQUETE 15M3	4.50			3.67							0.17	0.50	4010	126	Mineral	7	Acarreo de mineral
vie-05-10-12	NOCHE	1240	TRACTOR DE ORUGAS D8T	6.00										0.17	0.50			Mineral		Empuje de mineral
vie-05-10-12	NOCHE	1170	EXCAVADORA HYUNDAI ROBEX 500	4.67			3.67							0.17	0.50	4010	120	Mineral	96	Carguio de mineral
vie-05-10-12	NOCHE	21119	VOLQUETE 15M3	4.17			3.67							0.17	0.50	4010	120	Mineral	6	Acarreo de mineral
vie-05-10-12	NOCHE	21136	VOLQUETE 15M3	4.17			3.67							0.17	0.50	4010	120	Mineral	6	Acarreo de mineral
vie-05-10-12	NOCHE	21151	VOLQUETE 15M3	4.33			3.67							0.17	0.50	4010	120	Mineral	7	Acarreo de mineral
vie-05-10-12	NOCHE	21157	VOLQUETE 15M3	4.17			3.67							0.17	0.50	4010	120	Mineral	6	Acarreo de mineral
vie-05-10-12	NOCHE	21159	VOLQUETE 15M3	4.50			3.67							0.17	0.50	4010	120	Mineral	7	Acarreo de mineral
vie-05-10-12	NOCHE	21162	VOLQUETE 15M3	4.33			3.67							0.17	0.50	4010	120	Mineral	6	Acarreo de mineral
vie-05-10-12	NOCHE	21171	VOLQUETE 15M3	3.33			3.67							0.17	0.50	4010	120	Mineral	5	Acarreo de mineral
vie-05-10-12	NOCHE	21175	VOLQUETE 15M3	4.50			3.67							0.17	0.50	4010	120	Mineral	7	Acarreo de mineral
vie-05-10-12	NOCHE	21177	VOLQUETE 15M3	4.50			3.67							0.17	0.50	4010	120	Mineral	7	Acarreo de mineral
vie-05-10-12	NOCHE	21180	VOLQUETE 15M3	4.33			3.67							0.17	0.50	4010	120	Mineral	7	Acarreo de mineral
vie-05-10-12	NOCHE	21189	VOLQUETE 15M3	4.50			3.67							0.17	0.50	4010	120	Mineral	7	Acarreo de mineral
vie-05-10-12	NOCHE	21206	VOLQUETE 15M3	4.17			3.67							0.17	0.50	4010	120	Mineral	6	Acarreo de mineral
vie-05-10-12	NOCHE	21214	VOLQUETE 15M3	4.33			3.67							0.17	0.50	4010	120	Mineral	6	Acarreo de mineral
vie-05-10-12	NOCHE	21218	VOLQUETE 15M3	4.17			3.67							0.17	0.50	4010	120	Mineral	6	Acarreo de mineral
vie-05-10-12	NOCHE	21224	VOLQUETE 15M3	4.50			3.67							0.17	0.50	4010	120	Mineral	7	Acarreo de mineral
sáb-06-10-12	DIA	1174	EXCAVADORA HYUNDAI ROBEX 500	6.50		0.17	1.67									4010	123	Mineral	104	Carguio de mineral
sáb-06-10-12	DIA	21210	VOLQUETE 15M3	6.00		0.17	1.67							0.33		4010	123	Mineral	10	Acarreo de mineral
sáb-06-10-12	DIA	21160	VOLQUETE 15M3	7.00		0.17	1.67							0.33		4010	123	Mineral	10	Acarreo de mineral
sáb-06-10-12	DIA	21142	VOLQUETE 15M3	6.00		0.17	1.67							0.33		4010	123	Mineral	10	Acarreo de mineral
sáb-06-10-12	DIA	21147	VOLQUETE 15M3	6.00		0.17	1.67							0.33		4010	123	Mineral	10	Acarreo de mineral
sáb-06-10-12	DIA	21177	VOLQUETE 15M3	6.00		0.17	1.67			0.50				0.33		4010	123	Mineral	9	Acarreo de mineral
sáb-06-10-12	DIA	21120	VOLQUETE 15M3	7.00		0.17	1.67			0.50				0.33		4010	123	Mineral	9	Acarreo de mineral
sáb-06-10-12	DIA	21191	VOLQUETE 15M3	6.00		0.17	1.67							0.33		4010	123	Mineral	10	Acarreo de mineral
sáb-06-10-12	DIA	21214	VOLQUETE 15M3	5.00		0.17	1.67							0.33		4010	123	Mineral	8	Acarreo de mineral
sáb-06-10-12	DIA	21152	VOLQUETE 15M3	6.00		0.17	1.67							0.33		4010	123	Mineral	10	Acarreo de mineral
sáb-06-10-12	DIA	21202	VOLQUETE 15M3	6.00		0.17	1.67			0.50				0.33		4010	123	Mineral	9	Acarreo de mineral
sáb-06-10-12	DIA	21199	VOLQUETE 15M3	6.00		0.17	1.67			0.50				0.33		4010	123	Mineral	9	Acarreo de mineral
sáb-06-10-12	DIA	1246	TRACTOR DE ORUGAS D8T	6.00		0.17	1.67	1.17						0.33				Mineral		Empuje de mineral
sáb-06-10-12	DIA	1175	EXCAVADORA HYUNDAI ROBEX 500	6.33		0.17	1.67							0.50				Mineral	140	Carguio de mineral
sáb-06-10-12	DIA	21208	VOLQUETE 15M3	6.50		0.17	1.67							0.33		4010	126	Mineral	10	Acarreo de mineral
sáb-06-10-12	DIA	21171	VOLQUETE 15M3	6.00		0.17	1.67			0.50				0.33		4010	126	Mineral	9	Acarreo de mineral
sáb-06-10-12	DIA	21136	VOLQUETE 15M3	6.00		0.17	1.67			0.50				0.33		4010	126	Mineral	9	Acarreo de mineral
sáb-06-10-12	DIA	21194	VOLQUETE 15M3	6.00		0.17	1.67			0.50				0.33		4010	126	Mineral	9	Acarreo de mineral
sáb-06-10-12	DIA	21178	VOLQUETE 15M3	6.50		0.17	1.67							0.33		4010	126	Mineral	10	Acarreo de mineral

Fecha	Turno	Codigo	Equipo	Hora efectiva	Horas disponibles no trabajadas					Horas no trabajadas					Banco	Poligono	Material	Viajes	Actividad
					Voladura	Chonta	Mal clima	Sin frente	Movilizacion	Inf. Vias	Eq. No disponible	Fleota incompleta	Falla mecánica	Abast. Combust.					
sáb-06-10-12	DIA	21163	VOLQUETE 15M3	6.50		0.17	1.67			0.50					4010	126	Mineral	8	Acarreo de mineral
sáb-06-10-12	DIA	21229	VOLQUETE 15M3	6.50		0.17	1.67								4010	126	Mineral	10	Acarreo de mineral
sáb-06-10-12	DIA	21184	VOLQUETE 15M3	3.67		0.17	1.67			0.50			2.33		4010	126	Mineral	6	Acarreo de mineral
sáb-06-10-12	DIA	21195	VOLQUETE 15M3	6.50		0.17	1.67								4010	126	Mineral	10	Acarreo de mineral
sáb-06-10-12	DIA	21167	VOLQUETE 15M3	6.50		0.17	1.67								4010	126	Mineral	10	Acarreo de mineral
sáb-06-10-12	DIA	21162	VOLQUETE 15M3	7.00		0.17	1.67								4010	126	Mineral	11	Acarreo de mineral
sáb-06-10-12	DIA	21175	VOLQUETE 15M3	6.00		0.17	1.67			0.50					4010	126	Mineral	9	Acarreo de mineral
sáb-06-10-12	DIA	21207	VOLQUETE 15M3	6.50		0.17	1.67								4010	126	Mineral	10	Acarreo de mineral
sáb-06-10-12	DIA	21230	VOLQUETE 15M3	6.50		0.17	1.67								4010	126	Mineral	10	Acarreo de mineral
sáb-06-10-12	DIA	21227	VOLQUETE 15M3	6.50		0.17	1.67			0.50					4010	126	Mineral	9	Acarreo de mineral
sáb-06-10-12	DIA	1184	EXCAVADORA HYUNDAI ROBEX 500	6.83		0.17	1.67								4010	123	Mineral	140	Carguio de mineral
sáb-06-10-12	DIA	21180	VOLQUETE 15M3	6.83		0.17	1.67								4010	123	Mineral	14	Acarreo de mineral
sáb-06-10-12	DIA	21183	VOLQUETE 15M3	6.83		0.17	1.67								4010	123	Mineral	14	Acarreo de mineral
sáb-06-10-12	DIA	21158	VOLQUETE 15M3	6.83		0.17	1.67			0.67					4010	123	Mineral	11	Acarreo de mineral
sáb-06-10-12	DIA	21223	VOLQUETE 15M3	6.83		0.17	1.67								4010	123	Mineral	14	Acarreo de mineral
sáb-06-10-12	DIA	21179	VOLQUETE 15M3	6.50		0.17	1.67			0.33					4010	123	Mineral	13	Acarreo de mineral
sáb-06-10-12	DIA	21219	VOLQUETE 15M3	6.50		0.17	1.67			0.33					4010	123	Mineral	13	Acarreo de mineral
sáb-06-10-12	DIA	21161	VOLQUETE 15M3	5.50		0.17	1.67			0.50			0.50		4010	123	Mineral	10	Acarreo de mineral
sáb-06-10-12	DIA	21181	VOLQUETE 15M3	6.17		0.17	1.67			0.33					4010	123	Mineral	12	Acarreo de mineral
sáb-06-10-12	DIA	21189	VOLQUETE 15M3	6.50		0.17	1.67			0.33					4010	123	Mineral	13	Acarreo de mineral
sáb-06-10-12	DIA	21174	VOLQUETE 15M3	6.50		0.17	1.67			0.33					4010	123	Mineral	13	Acarreo de mineral
sáb-06-10-12	DIA	21201	VOLQUETE 15M3	6.50		0.17	1.67			0.33					4010	123	Mineral	13	Acarreo de mineral
sáb-06-10-12	DIA	1240	TRACTOR DE ORUGAS DBT	6.33		0.17	1.50	2.00									Mineral		Empuje de mineral
lun-08-10-12	DIA	1174	EXCAVADORA HYUNDAI ROBEX 500	3.00			3.50								4010	126	Mineral	88	Carguio de mineral
lun-08-10-12	DIA	21196	VOLQUETE 15M3	3.00			3.50								4010	126	Mineral	5	Acarreo de mineral
lun-08-10-12	DIA	21197	VOLQUETE 15M3	3.50			3.00								4010	126	Mineral	6	Acarreo de mineral
lun-08-10-12	DIA	21199	VOLQUETE 15M3	3.50			3.50								4010	126	Mineral	6	Acarreo de mineral
lun-08-10-12	DIA	21200	VOLQUETE 15M3	3.50			3.00								4010	126	Mineral	6	Acarreo de mineral
lun-08-10-12	DIA	21201	VOLQUETE 15M3	3.00			3.50								4010	126	Mineral	5	Acarreo de mineral
lun-08-10-12	DIA	21203	VOLQUETE 15M3	2.00			3.17						4.83		4010	126	Mineral	3	Acarreo de mineral
lun-08-10-12	DIA	21204	VOLQUETE 15M3	3.00			3.50								4010	126	Mineral	5	Acarreo de mineral
lun-08-10-12	DIA	21206	VOLQUETE 15M3	3.50			3.00								4010	126	Mineral	6	Acarreo de mineral
lun-08-10-12	DIA	21207	VOLQUETE 15M3	3.50			3.00								4010	126	Mineral	6	Acarreo de mineral
lun-08-10-12	DIA	21209	VOLQUETE 15M3	4.00			3.00								4010	126	Mineral	7	Acarreo de mineral
lun-08-10-12	DIA	21210	VOLQUETE 15M3	3.50			3.50								4010	126	Mineral	6	Acarreo de mineral
lun-08-10-12	DIA	21214	VOLQUETE 15M3	3.50			3.00								4010	126	Mineral	6	Acarreo de mineral
lun-08-10-12	DIA	21218	VOLQUETE 15M3	2.00			3.17						4.83		4010	126	Mineral	3	Acarreo de mineral
lun-08-10-12	DIA	21221	VOLQUETE 15M3	0.50			3.50						6.00		4010	126	Mineral	1	Acarreo de mineral
lun-08-10-12	DIA	21223	VOLQUETE 15M3	3.50			3.00								4010	126	Mineral	6	Acarreo de mineral
lun-08-10-12	DIA	21224	VOLQUETE 15M3	3.50			3.50								4010	126	Mineral	6	Acarreo de mineral
lun-08-10-12	DIA	21230	VOLQUETE 15M3	3.00			3.50								4010	126	Mineral	5	Acarreo de mineral
lun-08-10-12	DIA	1246	TRACTOR DE ORUGAS DBT	5.00			3.50										Mineral		Empuje de mineral
lun-08-10-12	DIA	21199	VOLQUETE 15M3	3.50			3.50								4010	126	Mineral	6	Acarreo de mineral
lun-08-10-12	DIA	21200	VOLQUETE 15M3	3.50			3.00								4010	126	Mineral	6	Acarreo de mineral
lun-08-10-12	DIA	21201	VOLQUETE 15M3	3.00			3.50								4010	126	Mineral	5	Acarreo de mineral
lun-08-10-12	DIA	21203	VOLQUETE 15M3	2.00			3.17						4.83		4010	126	Mineral	3	Acarreo de mineral
lun-08-10-12	DIA	21204	VOLQUETE 15M3	3.00			3.50								4010	126	Mineral	5	Acarreo de mineral
lun-08-10-12	DIA	21206	VOLQUETE 15M3	3.50			3.00								4010	126	Mineral	6	Acarreo de mineral
lun-08-10-12	DIA	21207	VOLQUETE 15M3	3.50			3.00								4010	126	Mineral	6	Acarreo de mineral
lun-08-10-12	DIA	21209	VOLQUETE 15M3	4.00			3.00								4010	126	Mineral	7	Acarreo de mineral
lun-08-10-12	DIA	21210	VOLQUETE 15M3	3.50			3.50								4010	126	Mineral	6	Acarreo de mineral
lun-08-10-12	DIA	21214	VOLQUETE 15M3	3.50			3.00								4010	126	Mineral	6	Acarreo de mineral
lun-08-10-12	DIA	21218	VOLQUETE 15M3	2.00			3.17						4.83		4010	126	Mineral	3	Acarreo de mineral
lun-08-10-12	DIA	21221	VOLQUETE 15M3	0.50			3.50						6.00		4010	126	Mineral	1	Acarreo de mineral
lun-08-10-12	DIA	21223	VOLQUETE 15M3	3.50			3.00								4010	126	Mineral	6	Acarreo de mineral
lun-08-10-12	DIA	21224	VOLQUETE 15M3	3.50			3.50								4010	126	Mineral	6	Acarreo de mineral
lun-08-10-12	DIA	21224	VOLQUETE 15M3	3.50			3.50								4010	126	Mineral	6	Acarreo de mineral
lun-08-10-12	DIA	21230	VOLQUETE 15M3	3.00			3.50								4010	126	Mineral	5	Acarreo de mineral
lun-08-10-12	DIA	1240	TRACTOR DE ORUGAS DBT	4.00			3.50										Mineral		Empuje de mineral
lun-08-10-12	NOCHE	1170	EXCAVADORA HYUNDAI ROBEX 500	7.17		0.17									4010	126	Mineral	101	Carguio de mineral
lun-08-10-12	NOCHE	21189	VOLQUETE 15M3	6.67		0.17	1.67			0.33					4010	126	Mineral	10	Acarreo de mineral
lun-08-10-12	NOCHE	21178	VOLQUETE 15M3	6.83		0.17	1.67			0.33					4010	126	Mineral	10	Acarreo de mineral
lun-08-10-12	NOCHE	21224	VOLQUETE 15M3	6.83		0.17	1.67			0.50					4010	126	Mineral	9	Acarreo de mineral
lun-08-10-12	NOCHE	21207	VOLQUETE 15M3	6.33		0.17									4010	126	Mineral	8	Acarreo de mineral
lun-08-10-12	NOCHE	21230	VOLQUETE 15M3	-		0.17	1.67			0.50					4010	126	Mineral	9	Acarreo de mineral

Fecha	Turno	Codigo	Equipo	Hora efectiva	horas disponibles no trabajadas					Horas no trabajadas					Banco	Poligono	Material	Viajes	Actividad	
					Voladura	Charita	Mal clima	Sin lrenje	Movilizacion	Inf. Vias	Eq: No disponible	Flota incompleta	Falla mecánica	Abast. Combust.						Sin operador
Jun-08-10-12	NOCHE	21142	VOLQUETE 15M3	6.33		0.17	1.67				0.33					4010	126	Mineral	10	Acareo de mineral
Jun-08-10-12	NOCHE	21214	VOLQUETE 15M3	6.83		0.17					0.50					4010	126	Mineral	9	Acareo de mineral
Jun-08-10-12	NOCHE	21203	VOLQUETE 15M3	6.33		0.17	1.67				0.50					4010	126	Mineral	9	Acareo de mineral
Jun-08-10-12	NOCHE	21209	VOLQUETE 15M3	6.33		0.17	1.67				0.50					4010	126	Mineral	9	Acareo de mineral
Jun-08-10-12	NOCHE	21119	VOLQUETE 15M3	6.33		0.17	1.67				0.50					4010	126	Mineral	9	Acareo de mineral
Jun-08-10-12	NOCHE	21221	VOLQUETE 15M3	6.33		0.17	1.67				0.50					4010	126	Mineral	9	Acareo de mineral
Jun-08-10-12	NOCHE	1174	EXCAVADORA HYUNDAI ROBEX 500	6.00		0.17	1.67					0.50	0.50	0.33		4010	126	Mineral	9	Acareo de mineral
Jun-08-10-12	NOCHE	21204	VOLQUETE 15M3	6.83		0.17	1.67				0.33					4010	126	Mineral	9	Acareo de mineral
Jun-08-10-12	NOCHE	21161	VOLQUETE 15M3	6.83		0.17	1.67				0.33					4010	126	Mineral	10	Acareo de mineral
Jun-08-10-12	NOCHE	21208	VOLQUETE 15M3	6.83		0.17	1.67				0.33					4010	126	Mineral	10	Acareo de mineral
Jun-08-10-12	NOCHE	21194	VOLQUETE 15M3	5.83		0.17	1.67				0.50		0.50			4010	126	Mineral	10	Acareo de mineral
Jun-08-10-12	NOCHE	21151	VOLQUETE 15M3	5.83		0.17	1.67				0.50		0.50			4010	126	Mineral	8	Acareo de mineral
Jun-08-10-12	NOCHE	21179	VOLQUETE 15M3	6.33		0.17	1.67				0.50		0.50			4010	126	Mineral	8	Acareo de mineral
Jun-08-10-12	NOCHE	21229	VOLQUETE 15M3	5.33		0.17	1.67				0.50		0.50			4010	126	Mineral	9	Acareo de mineral
Jun-08-10-12	NOCHE	21165	VOLQUETE 15M3	6.33		0.17	1.67				0.50			0.33		4010	126	Mineral	7	Acareo de mineral
Jun-08-10-12	NOCHE	21180	VOLQUETE 15M3	5.83		0.17	1.67				0.50		0.50			4010	126	Mineral	9	Acareo de mineral
Jun-08-10-12	NOCHE	21223	VOLQUETE 15M3	5.33		0.17	1.67				0.50		0.50			4010	126	Mineral	8	Acareo de mineral
Jun-08-10-12	NOCHE	21167	VOLQUETE 15M3	6.83		0.17	1.67				0.50					4010	126	Mineral	7	Acareo de mineral
Jun-08-10-12	NOCHE	1246	TRACTOR DE ORUGAS DBT	4.67		0.17	1.17									4010	126	Mineral	10	Acareo de mineral
mar-09-10-12	DIA	1170	EXCAVADORA HYUNDAI ROBEX 500	2.83							0.50	0.50	0.50	0.17		4010	127	Mineral	49	Cargio de mineral
mar-09-10-12	DIA	21151	VOLQUETE 15M3	1.83							0.50	0.50	3.50	0.17		4010	127	Mineral	4	Acareo de mineral
mar-09-10-12	DIA	21167	VOLQUETE 15M3	1.83							0.50	0.50	3.50	0.17		4010	127	Mineral	4	Acareo de mineral
mar-09-10-12	DIA	21179	VOLQUETE 15M3	2.50							0.33	0.50	3.00	0.17		4010	127	Mineral	6	Acareo de mineral
mar-09-10-12	DIA	21180	VOLQUETE 15M3	2.17							0.17	0.50	2.83	0.17		4010	127	Mineral	5	Acareo de mineral
mar-09-10-12	DIA	21181	VOLQUETE 15M3	1.83							0.50	0.50	3.50	0.17		4010	127	Mineral	4	Acareo de mineral
mar-09-10-12	DIA	21194	VOLQUETE 15M3	2.50							0.17	0.50	2.50	0.17		4010	127	Mineral	6	Acareo de mineral
mar-09-10-12	DIA	21202	VOLQUETE 15M3	2.17							0.33	0.50	3.33	0.17		4010	127	Mineral	5	Acareo de mineral
mar-09-10-12	DIA	21208	VOLQUETE 15M3	2.17								0.50	3.00	0.17		4010	127	Mineral	5	Acareo de mineral
mar-09-10-12	DIA	21209	VOLQUETE 15M3	2.17							0.17	0.50	3.50	0.17		4010	127	Mineral	5	Acareo de mineral
mar-09-10-12	DIA	21219	VOLQUETE 15M3	2.17							0.17	0.50	3.50	0.17		4010	127	Mineral	5	Acareo de mineral
mar-09-10-12	DIA	1246	TRACTOR DE ORUGAS DBT	7.00				3.33										Mineral		Empuje de mineral
mar-09-10-12	DIA	1174	EXCAVADORA HYUNDAI ROBEX 500	6.33			3.00					0.50		0.17		4010	123	Mineral	124	Cargio de mineral
mar-09-10-12	DIA	21136	VOLQUETE 15M3	4.83			3.50	0.50				0.50		0.17		4010	123	Mineral	5	Acareo de mineral
mar-09-10-12	DIA	21152	VOLQUETE 15M3	1.50			3.00	0.50				0.50		4.00		4010	123	Mineral	2	Acareo de mineral
mar-09-10-12	DIA	21157	VOLQUETE 15M3	5.50			3.00	0.33				0.50		0.17		4010	123	Mineral	6	Acareo de mineral
mar-09-10-12	DIA	21158	VOLQUETE 15M3	1.50			3.00	0.17				0.50		4.33		4010	123	Mineral	2	Acareo de mineral
mar-09-10-12	DIA	21161	VOLQUETE 15M3	5.50			3.00	0.33				0.50		0.17		4010	123	Mineral	6	Acareo de mineral
mar-09-10-12	DIA	21163	VOLQUETE 15M3	3.83			3.00	0.17				0.50		1.83		4010	123	Mineral	4	Acareo de mineral
mar-09-10-12	DIA	21165	VOLQUETE 15M3	4.83			3.50	0.50				0.50		0.17		4010	123	Mineral	5	Acareo de mineral
mar-09-10-12	DIA	21170	VOLQUETE 15M3	4.83			1.00	0.33				0.50		2.67	0.17	4010	123	Mineral	5	Acareo de mineral
mar-09-10-12	DIA	21171	VOLQUETE 15M3	4.83				0.50				0.50		4.00	0.17	4010	123	Mineral	5	Acareo de mineral
mar-09-10-12	DIA	21174	VOLQUETE 15M3	6.17			2.67	0.17				0.33		0.17		4010	123	Mineral	7	Acareo de mineral
mar-09-10-12	DIA	21175	VOLQUETE 15M3	6.17			2.67	0.17				0.33		0.17		4010	123	Mineral	7	Acareo de mineral
mar-09-10-12	DIA	21191	VOLQUETE 15M3	5.50			3.00	0.30				0.50		0.17		4010	123	Mineral	6	Acareo de mineral
mar-09-10-12	DIA	21195	VOLQUETE 15M3	6.17			2.50	0.17				0.50		0.17		4010	123	Mineral	7	Acareo de mineral
mar-09-10-12	DIA	21196	VOLQUETE 15M3	4.83			3.00					0.50		1.00	0.17	4010	123	Mineral	5	Acareo de mineral
mar-09-10-12	DIA	21198	VOLQUETE 15M3	5.50			3.00	0.33				0.50		0.17		4010	123	Mineral	6	Acareo de mineral
mar-09-10-12	DIA	21201	VOLQUETE 15M3	3.83				0.33						5.33	0.17	4010	123	Mineral	6	Acareo de mineral
mar-09-10-12	DIA	21206	VOLQUETE 15M3	4.83			3.00	0.17				0.50		1.00		4010	123	Mineral	4	Acareo de mineral
mar-09-10-12	DIA	21210	VOLQUETE 15M3	6.17			2.67	0.17				0.33		0.17		4010	123	Mineral	7	Acareo de mineral
mar-09-10-12	DIA	21218	VOLQUETE 15M3	5.50			3.00	0.33				0.50		0.17		4010	123	Mineral	6	Acareo de mineral
mar-09-10-12	DIA	21224	VOLQUETE 15M3	5.50			3.00	0.33				0.50		0.17		4010	123	Mineral	6	Acareo de mineral
mar-09-10-12	DIA	21227	VOLQUETE 15M3	3.83			2.67	0.33								4010	123	Mineral	4	Acareo de mineral
mar-09-10-12	DIA	21229	VOLQUETE 15M3	6.17			2.67					0.50		0.17		4010	123	Mineral	7	Acareo de mineral
mar-09-10-12	DIA	21230	VOLQUETE 15M3	6.17								0.50		0.17		4010	123	Mineral	7	Acareo de mineral
mar-09-10-12	NOCHE	1174	EXCAVADORA HYUNDAI ROBEX 500	6.33		0.17					0.50		2.00			4010	127	Mineral	86	Cargio de mineral
mar-09-10-12	NOCHE	21160	VOLQUETE 15M3	2.50		0.17					0.50		2.00	0.50		4010	127	Mineral	4	Acareo de mineral
mar-09-10-12	NOCHE	21196	VOLQUETE 15M3	1.50		0.17					0.50		2.00			4010	127	Mineral	2	Acareo de mineral
mar-09-10-12	NOCHE	21136	VOLQUETE 15M3	2.50		0.17					0.33		2.00			4010	127	Mineral	4	Acareo de mineral
mar-09-10-12	NOCHE	21202	VOLQUETE 15M3	2.50		0.17					0.33		2.00			4010	127	Mineral	4	Acareo de mineral
mar-09-10-12	NOCHE	21197	VOLQUETE 15M3	2.50		0.17					0.33		2.00			4010	127	Mineral	4	Acareo de mineral
mar-09-10-12	NOCHE	21180	VOLQUETE 15M3	2.50		0.17					0.33	3.50	2.00			4010	127	Mineral	4	Acareo de mineral
mar-09-10-12	NOCHE	21179	VOLQUETE 15M3	2.50		0.17					0.33		2.00			4010	127	Mineral	4	Acareo de mineral
mar-09-10-12	NOCHE	21203	VOLQUETE 15M3	2.50		0.17					0.33		2.00			4010	127	Mineral	4	Acareo de mineral

Fecha	Turno	Codigo	Equipo	Hora efectiva	horas disponibles no trabajadas					Horas no trabajadas					Banco	Poligono	Material	Viajes	Actividad	
					Voladur a	Charla	Mal clima	Sin frente	Movilizac ion	Int. Vias	Eq. No disponible	Flota incompleto	Falta mecánica	Abast. Combust.						Sin operador
mar-09-10-12	NOCHE	21199	VOLQUETE 15M3	2.50		0.17				0.33		2.00				4010	127	Mineral	4	Acarreo de mineral
mar-09-10-12	NOCHE	21165	VOLQUETE 15M3	2.00		0.17				0.33		2.00	0.17	0.33		4010	127	Mineral	3	Acarreo de mineral
mar-09-10-12	NOCHE	21174	VOLQUETE 15M3	2.00		0.17				0.33		2.00				4010	127	Mineral	3	Acarreo de mineral
mar-09-10-12	NOCHE	21160	VOLQUETE 15M3	2.00												4010	121	Mineral	5	Acarreo de mineral
mar-09-10-12	NOCHE	21196	VOLQUETE 15M3	3.50												4010	121	Mineral	6	Acarreo de mineral
mar-09-10-12	NOCHE	21136	VOLQUETE 15M3	3.00												4010	121	Mineral	5	Acarreo de mineral
mar-09-10-12	NOCHE	21202	VOLQUETE 15M3	3.00												4010	121	Mineral	5	Acarreo de mineral
mar-09-10-12	NOCHE	21197	VOLQUETE 15M3	3.00												4010	121	Mineral	5	Acarreo de mineral
mar-09-10-12	NOCHE	21179	VOLQUETE 15M3	3.00												4010	121	Mineral	5	Acarreo de mineral
mar-09-10-12	NOCHE	21203	VOLQUETE 15M3	3.00												4010	121	Mineral	5	Acarreo de mineral
mar-09-10-12	NOCHE	21199	VOLQUETE 15M3	3.00												4010	121	Mineral	5	Acarreo de mineral
mar-09-10-12	NOCHE	21165	VOLQUETE 15M3	2.50												4010	121	Mineral	4	Acarreo de mineral
mar-09-10-12	NOCHE	21174	VOLQUETE 15M3	3.50												4010	121	Mineral	6	Acarreo de mineral
mar-09-10-12	NOCHE	1170	EXCAVADORA HYUNDAI ROBEX 500	6.67		0.17						2.00				4010	134	Mineral	83	Carguo de mineral
mar-09-10-12	NOCHE	21230	VOLQUETE 15M3	7.50		0.17						0.83				4010	134	Mineral	8	Acarreo de mineral
mar-09-10-12	NOCHE	21218	VOLQUETE 15M3	6.50		0.17				0.50		1.00		0.33		4010	134	Mineral	7	Acarreo de mineral
mar-09-10-12	NOCHE	21167	VOLQUETE 15M3	7.50		0.17						0.83				4010	134	Mineral	8	Acarreo de mineral
mar-09-10-12	NOCHE	21208	VOLQUETE 15M3	6.50		0.17				0.50		1.00		0.33		4010	134	Mineral	7	Acarreo de mineral
mar-09-10-12	NOCHE	21219	VOLQUETE 15M3	6.50		0.17				0.50		1.00		0.33		4010	134	Mineral	7	Acarreo de mineral
mar-09-10-12	NOCHE	21151	VOLQUETE 15M3	7.50		0.17				0.50				0.33		4010	134	Mineral	8	Acarreo de mineral
mar-09-10-12	NOCHE	21152	VOLQUETE 15M3	6.50		0.17				0.50		1.00		0.33		4010	134	Mineral	7	Acarreo de mineral
mar-09-10-12	NOCHE	21120	VOLQUETE 15M3	7.50		0.17				0.50				0.33		4010	134	Mineral	8	Acarreo de mineral
mar-09-10-12	NOCHE	21170	VOLQUETE 15M3	6.50						0.50		1.17		0.33		4010	134	Mineral	7	Acarreo de mineral
mar-09-10-12	NOCHE	21195	VOLQUETE 15M3	7.50		0.17				0.50				0.33		4010	134	Mineral	8	Acarreo de mineral
mar-09-10-12	NOCHE	21161	VOLQUETE 15M3	7.50		0.17				0.33		0.83		0.33		4010	134	Mineral	8	Acarreo de mineral
mar-09-10-12	NOCHE	1175	EXCAVADORA HYUNDAI ROBEX 500	7.00		0.17					0.83	1.00				4010	134	Mineral	113	Carguo de mineral
mar-09-10-12	NOCHE	21175	VOLQUETE 15M3	5.50		0.17				0.50		2.00		0.33		4010	134	Mineral	8	Acarreo de mineral
mar-09-10-12	NOCHE	21220	VOLQUETE 15M3	6.00		0.17				0.33		2.00				4010	134	Mineral	9	Acarreo de mineral
mar-09-10-12	NOCHE	21163	VOLQUETE 15M3	6.00		0.17						2.00		0.33		4010	134	Mineral	9	Acarreo de mineral
mar-09-10-12	NOCHE	21178	VOLQUETE 15M3	6.00		0.17						2.00		0.33		4010	134	Mineral	9	Acarreo de mineral
mar-09-10-12	NOCHE	21171	VOLQUETE 15M3	5.00		0.17				0.50		2.00	0.50	0.33		4010	134	Mineral	7	Acarreo de mineral
mar-09-10-12	NOCHE	21229	VOLQUETE 15M3	4.50		0.17				0.50		2.00		0.33	1.00	4010	134	Mineral	6	Acarreo de mineral
mar-09-10-12	NOCHE	21189	VOLQUETE 15M3	5.50		0.17				0.50		2.00		0.33		4010	134	Mineral	8	Acarreo de mineral
mar-09-10-12	NOCHE	21221	VOLQUETE 15M3	5.50		0.17				0.50		2.00		0.33		4010	134	Mineral	8	Acarreo de mineral
mar-09-10-12	NOCHE	21194	VOLQUETE 15M3	5.50		0.17				0.50		2.00		0.33		4010	134	Mineral	8	Acarreo de mineral
mar-09-10-12	NOCHE	21162	VOLQUETE 15M3	4.00		0.17				0.50		2.00	1.50	0.33		4010	134	Mineral	5	Acarreo de mineral
mar-09-10-12	NOCHE	21177	VOLQUETE 15M3	4.50		0.17				0.50		2.00	1.00	0.33		4010	134	Mineral	6	Acarreo de mineral
mar-09-10-12	NOCHE	21200	VOLQUETE 15M3	5.50		0.17				0.50		2.00		0.33		4010	134	Mineral	8	Acarreo de mineral
mar-09-10-12	NOCHE	21193	VOLQUETE 15M3	5.00		0.17				0.50		2.00	0.50	0.33		4010	134	Mineral	7	Acarreo de mineral
mar-09-10-12	NOCHE	21183	VOLQUETE 15M3	5.00		0.17				0.50		2.00	0.50	0.33		4010	134	Mineral	7	Acarreo de mineral
mar-09-10-12	NOCHE	21191	VOLQUETE 15M3	5.50		0.17				0.50		2.00		0.33		4010	134	Mineral	8	Acarreo de mineral
mar-09-10-12	NOCHE	1238	TRACTOR DE ORUGAS D8T	7.00		0.17						2.00	0.67	0.33						Empuje de mineral
mar-09-10-12	NOCHE	1246	TRACTOR DE ORUGAS D8T	2.50		0.17						2.00	5.50							Empuje de mineral
mié-10-10-12	DIA	1175	EXCAVADORA HYUNDAI ROBEX 500	5.67	1.00		2.50				0.50	0.17		0.17		4010	134	Mineral	137	Carguo de mineral
mié-10-10-12	DIA	21120	VOLQUETE 15M3	6.17	1.00		2.00			0.17	0.50			0.17		4010	134	Mineral	7	Acarreo de mineral
mié-10-10-12	DIA	21152	VOLQUETE 15M3	5.50	1.00		2.17			0.67	0.50			0.17		4010	134	Mineral	6	Acarreo de mineral
mié-10-10-12	DIA	21158	VOLQUETE 15M3	5.50	1.00		2.50			0.33	0.50			0.17		4010	134	Mineral	6	Acarreo de mineral
mié-10-10-12	DIA	21163	VOLQUETE 15M3	5.50	1.00		2.50			0.33	0.50			0.17		4010	134	Mineral	6	Acarreo de mineral
mié-10-10-12	DIA	21167	VOLQUETE 15M3	6.17	1.00		2.00			0.17	0.50			0.17		4010	134	Mineral	7	Acarreo de mineral
mié-10-10-12	DIA	21174	VOLQUETE 15M3	5.50	0.67		2.50			0.67	0.50			0.17		4010	134	Mineral	6	Acarreo de mineral
mié-10-10-12	DIA	21175	VOLQUETE 15M3	5.50	1.00		2.50			0.33	0.50			0.17		4010	134	Mineral	6	Acarreo de mineral
mié-10-10-12	DIA	21177	VOLQUETE 15M3	6.17	1.00		2.00			0.17	0.50			0.17		4010	134	Mineral	7	Acarreo de mineral
mié-10-10-12	DIA	21189	VOLQUETE 15M3	5.50	0.67		2.50			0.67	0.50			0.17		4010	134	Mineral	6	Acarreo de mineral
mié-10-10-12	DIA	21193	VOLQUETE 15M3	5.50	0.83		2.50			0.50	0.50			0.17		4010	134	Mineral	6	Acarreo de mineral
mié-10-10-12	DIA	21194	VOLQUETE 15M3	6.17	0.67		2.00			0.50	0.50			0.17		4010	134	Mineral	7	Acarreo de mineral
mié-10-10-12	DIA	21195	VOLQUETE 15M3	6.17	0.50		2.50			0.17	0.50			0.17		4010	134	Mineral	7	Acarreo de mineral
mié-10-10-12	DIA	21196	VOLQUETE 15M3	5.50	1.00		2.17			0.67	0.50			0.17		4010	134	Mineral	6	Acarreo de mineral
mié-10-10-12	DIA	21199	VOLQUETE 15M3	6.17	1.00		2.00			0.17	0.50			0.17		4010	134	Mineral	7	Acarreo de mineral
mié-10-10-12	DIA	21201	VOLQUETE 15M3	5.50	1.00		2.17			0.67	0.50			0.17		4010	134	Mineral	6	Acarreo de mineral
mié-10-10-12	DIA	21204	VOLQUETE 15M3	5.50	1.00		2.50			0.33	0.50			0.17		4010	134	Mineral	6	Acarreo de mineral
mié-10-10-12	DIA	21207	VOLQUETE 15M3	5.50	1.00		2.50			0.33	0.50			0.17		4010	134	Mineral	6	Acarreo de mineral
mié-10-10-12	DIA	21209	VOLQUETE 15M3	6.17	1.00		2.00			0.17	0.50			0.17		4010	134	Mineral	7	Acarreo de mineral
mié-10-10-12	DIA	21210	VOLQUETE 15M3	5.50	1.00		2.50			0.33	0.50			0.17		4010	134	Mineral	6	Acarreo de mineral
mié-10-10-12	DIA	21218	VOLQUETE 15M3	5.50	1.00		2.50			0.33	0.50			0.17		4010	134	Mineral	6	Acarreo de mineral

Fecha	Turno	Codigo	Equipo	Hora efectiva	horas disponibles no trabajadas					Horas no trabajadas					Banco	Poligono	Material	Viajes	Actividad	
					Voladura	Charla	Mal clima	Sin frente	Movilizac ion	Inf. Vias	Eq. No disponible	Flota incompleta	Falla mecánica	Abast. Combust.						Sin operador
mié-10-10-12	DIA	21219	VOLQUETE 15M3	3.33						0.33						4010	134	Mineral	4	Acarreo de mineral
mié-10-10-12	DIA	21223	VOLQUETE 15M3	5.50	1.00		2.50			0.33	0.50		6.33	0.17		4010	134	Mineral	6	Acarreo de mineral
mié-10-10-12	DIA	1174	EXCAVADORA HYUNDAI ROBEX 500	5.67	1.00		2.50				0.50			0.17		4010	132	Mineral	131	Carguio de mineral
mié-10-10-12	DIA	21136	VOLQUETE 15M3	6.17	1.00		2.00			0.17	0.50			0.17		4010	132	Mineral	14	Acarreo de mineral
mié-10-10-12	DIA	21151	VOLQUETE 15M3	5.83	0.83		2.00			0.67	0.50			0.17		4010	132	Mineral	13	Acarreo de mineral
mié-10-10-12	DIA	21157	VOLQUETE 15M3	5.00	1.00		2.00			0.17	0.50		1.17	0.17		4010	132	Mineral	11	Acarreo de mineral
mié-10-10-12	DIA	21161	VOLQUETE 15M3	6.17	1.00		2.00			0.17	0.50			0.17		4010	132	Mineral	14	Acarreo de mineral
mié-10-10-12	DIA	21162	VOLQUETE 15M3	4.67	1.00		2.50			0.17	0.50		1.00	0.17		4010	132	Mineral	10	Acarreo de mineral
mié-10-10-12	DIA	21170	VOLQUETE 15M3	6.17	1.00		2.00			0.17	0.50			0.17		4010	132	Mineral	14	Acarreo de mineral
mié-10-10-12	DIA	21171	VOLQUETE 15M3	6.17	1.00		2.00			0.17	0.50			0.17		4010	132	Mineral	14	Acarreo de mineral
mié-10-10-12	DIA	21183	VOLQUETE 15M3	5.83	0.83		2.00			0.67	0.50			0.17		4010	132	Mineral	13	Acarreo de mineral
mié-10-10-12	DIA	21224	VOLQUETE 15M3	6.17	1.00		2.50				0.33			0.17		4010	132	Mineral	14	Acarreo de mineral
mié-10-10-12	DIA	21230	VOLQUETE 15M3	6.17	0.67		2.33			0.17	0.50			0.17		4010	132	Mineral	14	Acarreo de mineral
mié-10-10-12	DIA	1246	TRACTOR DE ORUGAS DBT	7.00							0.50			0.17				Mineral		Empuje de mineral
mié-10-10-12	DIA	1243	TRACTOR DE ORUGAS DBT	4.67		0.17								0.33				Mineral		Empuje de mineral
jue-11-10-12	DIA	1175	EXCAVADORA HYUNDAI ROBEX 500	1.50									2.33	0.17		4010	123	Mineral	34	Carguio de mineral
jue-11-10-12	DIA	21118	VOLQUETE 15M3	2.00			1.00	6.00	0.83					0.17		4010	123	Mineral	3	Acarreo de mineral
jue-11-10-12	DIA	21152	VOLQUETE 15M3	1.50			1.33		1.00					0.17		4010	123	Mineral	2	Acarreo de mineral
jue-11-10-12	DIA	21159	VOLQUETE 15M3	1.50			1.33		1.00					0.17		4010	123	Mineral	2	Acarreo de mineral
jue-11-10-12	DIA	21162	VOLQUETE 15M3	1.50			1.33		1.00					0.17		4010	123	Mineral	2	Acarreo de mineral
jue-11-10-12	DIA	21174	VOLQUETE 15M3	0.67			1.33		1.00				1.00			4010	123	Mineral	1	Acarreo de mineral
jue-11-10-12	DIA	21181	VOLQUETE 15M3	0.67			1.33		1.00				1.00			4010	123	Mineral	1	Acarreo de mineral
jue-11-10-12	DIA	21189	VOLQUETE 15M3	1.50			1.33		1.00					0.17		4010	123	Mineral	2	Acarreo de mineral
jue-11-10-12	DIA	21191	VOLQUETE 15M3	2.00			1.00		0.83					0.17		4010	123	Mineral	3	Acarreo de mineral
jue-11-10-12	DIA	21197	VOLQUETE 15M3	0.67			1.00		1.00				1.33			4010	123	Mineral	1	Acarreo de mineral
jue-11-10-12	DIA	21204	VOLQUETE 15M3	0.67			1.00		1.00				1.17	0.17		4010	123	Mineral	1	Acarreo de mineral
jue-11-10-12	DIA	21209	VOLQUETE 15M3	2.00			1.00		0.83					0.17		4010	123	Mineral	3	Acarreo de mineral
jue-11-10-12	DIA	21214	VOLQUETE 15M3	1.50			1.33		1.00					0.17		4010	123	Mineral	2	Acarreo de mineral
jue-11-10-12	DIA	21216	VOLQUETE 15M3	1.50			1.33		1.00				6.00	0.17		4010	123	Mineral	2	Acarreo de mineral
jue-11-10-12	DIA	21218	VOLQUETE 15M3	1.50			1.33		1.00					0.17		4010	123	Mineral	2	Acarreo de mineral
jue-11-10-12	DIA	21223	VOLQUETE 15M3	1.50			1.33		1.00					0.17		4010	123	Mineral	2	Acarreo de mineral
jue-11-10-12	DIA	21227	VOLQUETE 15M3	1.50			1.33		1.00					0.17		4010	123	Mineral	2	Acarreo de mineral
jue-11-10-12	DIA	21230	VOLQUETE 15M3	2.00			0.83		1.00					0.17		4010	123	Mineral	3	Acarreo de mineral
jue-11-10-12	DIA	1175	EXCAVADORA HYUNDAI ROBEX 500	4.67									0.33			4010	134	Mineral	116	Carguio de mineral
jue-11-10-12	DIA	21136	VOLQUETE 15M3	3.00						0.50			5.50			4010	134	Mineral	5	Acarreo de mineral
jue-11-10-12	DIA	21152	VOLQUETE 15M3	5.33						0.17						4010	134	Mineral	7	Acarreo de mineral
jue-11-10-12	DIA	21159	VOLQUETE 15M3	2.50						0.33						4010	134	Mineral	4	Acarreo de mineral
jue-11-10-12	DIA	21162	VOLQUETE 15M3	4.83						0.17						4010	134	Mineral	6	Acarreo de mineral
jue-11-10-12	DIA	21171	VOLQUETE 15M3	1.33									8.67			4010	134	Mineral	2	Acarreo de mineral
jue-11-10-12	DIA	21174	VOLQUETE 15M3	5.33						0.17						4010	134	Mineral	7	Acarreo de mineral
jue-11-10-12	DIA	21177	VOLQUETE 15M3	5.33						0.17						4010	134	Mineral	7	Acarreo de mineral
jue-11-10-12	DIA	21181	VOLQUETE 15M3	5.33						0.17						4010	134	Mineral	7	Acarreo de mineral
jue-11-10-12	DIA	21189	VOLQUETE 15M3	5.33						0.17						4010	134	Mineral	7	Acarreo de mineral
jue-11-10-12	DIA	21191	VOLQUETE 15M3	5.33						0.33						4010	134	Mineral	7	Acarreo de mineral
jue-11-10-12	DIA	21195	VOLQUETE 15M3	1.33									8.67			4010	134	Mineral	2	Acarreo de mineral
jue-11-10-12	DIA	21197	VOLQUETE 15M3	1.33									8.67			4010	134	Mineral	2	Acarreo de mineral
jue-11-10-12	DIA	21204	VOLQUETE 15M3	5.33						0.17						4010	134	Mineral	7	Acarreo de mineral
jue-11-10-12	DIA	21207	VOLQUETE 15M3	4.83						0.33						4010	134	Mineral	6	Acarreo de mineral
jue-11-10-12	DIA	21209	VOLQUETE 15M3	4.83						0.50						4010	134	Mineral	6	Acarreo de mineral
jue-11-10-12	DIA	21214	VOLQUETE 15M3	5.33						0.17						4010	134	Mineral	7	Acarreo de mineral
jue-11-10-12	DIA	21218	VOLQUETE 15M3	4.83						0.17						4010	134	Mineral	6	Acarreo de mineral
jue-11-10-12	DIA	21223	VOLQUETE 15M3	4.83						0.17						4010	134	Mineral	6	Acarreo de mineral
jue-11-10-12	DIA	21227	VOLQUETE 15M3	5.33						0.17						4010	134	Mineral	7	Acarreo de mineral
jue-11-10-12	DIA	21229	VOLQUETE 15M3	0.67									5.33			4010	134	Mineral	1	Acarreo de mineral
jue-11-10-12	DIA	21230	VOLQUETE 15M3	5.33						0.17						4010	134	Mineral	7	Acarreo de mineral
jue-11-10-12	DIA	1174	EXCAVADORA HYUNDAI ROBEX 500	5.00			0.33			1.00						4010	2000	Mineral	87	Carguio de mineral
jue-11-10-12	DIA	21159	VOLQUETE 15M3	1.67			0.33									4010	2000	Mineral	4	Acarreo de mineral
jue-11-10-12	DIA	21160	VOLQUETE 15M3	5.17			0.33									4010	2000	Mineral	11	Acarreo de mineral
jue-11-10-12	DIA	21161	VOLQUETE 15M3	4.00			0.33			0.50						4010	2000	Mineral	10	Acarreo de mineral
jue-11-10-12	DIA	21165	VOLQUETE 15M3	5.17			0.33			0.67						4010	2000	Mineral	11	Acarreo de mineral
jue-11-10-12	DIA	21170	VOLQUETE 15M3	4.67			0.33			6.50						4010	2000	Mineral	9	Acarreo de mineral
jue-11-10-12	DIA	21193	VOLQUETE 15M3	4.67			0.33			1.00						4010	2000	Mineral	9	Acarreo de mineral
jue-11-10-12	DIA	21199	VOLQUETE 15M3	4.00			0.33			1.00						4010	2000	Mineral	10	Acarreo de mineral
jue-11-10-12	DIA	21203	VOLQUETE 15M3	2.50						0.67						4010	2000	Mineral	5	Acarreo de mineral

Fecha	Turno	Codigo	Equipo	Hora efectiva	horas disponibles no trabajadas					Horas no trabajadas					Banco	Polígono	Material	Viajes	Actividad
					Voladura	Charla	Mal clima	Sin frente	Movilizac ion	Int. Vías	Eq. No disponible	Flota incompleta	Falla mecánica	Abast. Combust.					
jue-11-10-12	DIA	21210	VOLQUETE 15M3	3.33											4010	2000	Mineral	7	Acarreo de mineral
jue-11-10-12	DIA	21224	VOLQUETE 15M3	5.17			0.33			1.00				1.33	4010	2000	Mineral	11	Acarreo de mineral
jue-11-10-12	DIA	1246	TRACTOR DE ORUGAS DBT	6.00				4.83		0.50							Mineral		Empuje de mineral
jue-11-10-12	NOCHE	1175	EXCAVADORA HYUNDAI ROBEX 500	6.67		0.17			0.67			1.50			4010	123	Mineral	96	Carguio de mineral
jue-11-10-12	NOCHE	21119	VOLQUETE 15M3	3.75		0.17			0.67			0.67			4010	123	Mineral	6	Acarreo de mineral
jue-11-10-12	NOCHE	21218	VOLQUETE 15M3	3.34		0.17				0.50		1.33	0.33		4010	123	Mineral	5	Acarreo de mineral
jue-11-10-12	NOCHE	21167	VOLQUETE 15M3	3.75		0.17			0.67			0.67			4010	123	Mineral	6	Acarreo de mineral
jue-11-10-12	NOCHE	21162	VOLQUETE 15M3	3.75		0.17			0.67			0.67			4010	123	Mineral	6	Acarreo de mineral
jue-11-10-12	NOCHE	21159	VOLQUETE 15M3	3.75		0.17			0.67			0.67			4010	123	Mineral	6	Acarreo de mineral
jue-11-10-12	NOCHE	21194	VOLQUETE 15M3	3.75		0.17			0.67			0.67			4010	123	Mineral	6	Acarreo de mineral
jue-11-10-12	NOCHE	21202	VOLQUETE 15M3	1.50		0.17		5.00		0.67					4010	123	Mineral	4	Acarreo de mineral
jue-11-10-12	NOCHE	21208	VOLQUETE 15M3	3.34		0.17				0.67		1.17		0.33	4010	123	Mineral	5	Acarreo de mineral
jue-11-10-12	NOCHE	21203	VOLQUETE 15M3	3.75		0.17			0.67			0.67			4010	123	Mineral	6	Acarreo de mineral
jue-11-10-12	NOCHE	21184	VOLQUETE 15M3	3.75		0.17			0.67			0.67			4010	123	Mineral	6	Acarreo de mineral
jue-11-10-12	NOCHE	21193	VOLQUETE 15M3	3.34		0.17				0.67		1.17		0.33	4010	123	Mineral	5	Acarreo de mineral
jue-11-10-12	NOCHE	21191	VOLQUETE 15M3	2.25		0.17									4010	123	Mineral	6	Acarreo de mineral
jue-11-10-12	NOCHE	21152	VOLQUETE 15M3	3.00		0.17			0.50	0.50		1.50		0.33	4010	123	Mineral	6	Acarreo de mineral
jue-11-10-12	NOCHE	21201	VOLQUETE 15M3	3.75		0.17			0.50	0.50				0.33	4010	123	Mineral	6	Acarreo de mineral
jue-11-10-12	NOCHE	21142	VOLQUETE 15M3	4.00		0.17				0.50				0.33	4010	123	Mineral	6	Acarreo de mineral
jue-11-10-12	NOCHE	21224	VOLQUETE 15M3	3.34		0.17				0.50		1.33		0.33	4010	123	Mineral	5	Acarreo de mineral
jue-11-10-12	NOCHE	21197	VOLQUETE 15M3	4.00		0.17				0.50		0.33			4010	123	Mineral	6	Acarreo de mineral
jue-11-10-12	NOCHE	1246	TRACTOR DE ORUGAS DBT	5.67		0.17		2.33				1.50		0.33	4010	123	Mineral		Empuje de mineral
jue-11-10-12	NOCHE	1175	EXCAVADORA HYUNDAI ROBEX 500	3.75		0.17				0.50					4010	129	Mineral	64	Carguio de mineral
jue-11-10-12	NOCHE	21119	VOLQUETE 15M3	3.75		0.17				0.50					4010	129	Mineral	4	Acarreo de mineral
jue-11-10-12	NOCHE	21218	VOLQUETE 15M3	3.34		0.17				0.50					4010	129	Mineral	4	Acarreo de mineral
jue-11-10-12	NOCHE	21167	VOLQUETE 15M3	3.75		0.17				0.50					4010	129	Mineral	4	Acarreo de mineral
jue-11-10-12	NOCHE	21162	VOLQUETE 15M3	3.75		0.17				0.50					4010	129	Mineral	4	Acarreo de mineral
jue-11-10-12	NOCHE	21159	VOLQUETE 15M3	3.75		0.17				0.50					4010	129	Mineral	4	Acarreo de mineral
jue-11-10-12	NOCHE	21194	VOLQUETE 15M3	3.75		0.17				0.50					4010	129	Mineral	4	Acarreo de mineral
jue-11-10-12	NOCHE	21202	VOLQUETE 15M3	1.50		0.17				0.50					4010	129	Mineral	2	Acarreo de mineral
jue-11-10-12	NOCHE	21208	VOLQUETE 15M3	3.34		0.17				0.50					4010	129	Mineral	4	Acarreo de mineral
jue-11-10-12	NOCHE	21203	VOLQUETE 15M3	3.75		0.17				0.50					4010	129	Mineral	4	Acarreo de mineral
jue-11-10-12	NOCHE	21184	VOLQUETE 15M3	3.75		0.17				0.50					4010	129	Mineral	4	Acarreo de mineral
jue-11-10-12	NOCHE	21193	VOLQUETE 15M3	3.34		0.17				0.50					4010	129	Mineral	4	Acarreo de mineral
jue-11-10-12	NOCHE	21191	VOLQUETE 15M3	2.25		0.17				0.50					4010	129	Mineral	2	Acarreo de mineral
jue-11-10-12	NOCHE	21152	VOLQUETE 15M3	3.00		0.17				0.50					4010	129	Mineral	2	Acarreo de mineral
jue-11-10-12	NOCHE	21201	VOLQUETE 15M3	3.75		0.17				0.50					4010	129	Mineral	4	Acarreo de mineral
jue-11-10-12	NOCHE	21142	VOLQUETE 15M3	4.00		0.17				0.50					4010	129	Mineral	5	Acarreo de mineral
jue-11-10-12	NOCHE	21224	VOLQUETE 15M3	3.34		0.17				0.50					4010	129	Mineral	4	Acarreo de mineral
jue-11-10-12	NOCHE	21197	VOLQUETE 15M3	4.00		0.17				0.50					4010	129	Mineral	5	Acarreo de mineral
jue-11-10-12	NOCHE	1174	EXCAVADORA HYUNDAI ROBEX 500	7.00		0.17			0.50			1.00		0.33	4010	118	Mineral	136	Carguio de mineral
jue-11-10-12	NOCHE	21199	VOLQUETE 15M3	6.33		0.17			0.67	0.50		1.00		0.33	4010	118	Mineral	9	Acarreo de mineral
jue-11-10-12	NOCHE	21216	VOLQUETE 15M3	7.00		0.17			0.33	0.50		1.00			4010	118	Mineral	10	Acarreo de mineral
jue-11-10-12	NOCHE	21206	VOLQUETE 15M3	6.33		0.17			0.67	0.50		1.00		0.33	4010	118	Mineral	9	Acarreo de mineral
jue-11-10-12	NOCHE	21207	VOLQUETE 15M3	7.00		0.17			0.33	0.50		1.00			4010	118	Mineral	10	Acarreo de mineral
jue-11-10-12	NOCHE	21223	VOLQUETE 15M3	7.00		0.17			0.33	0.50		1.00			4010	118	Mineral	10	Acarreo de mineral
jue-11-10-12	NOCHE	21163	VOLQUETE 15M3	7.00		0.17									4010	118	Mineral	10	Acarreo de mineral
jue-11-10-12	NOCHE	21178	VOLQUETE 15M3	7.00		0.17									4010	118	Mineral	10	Acarreo de mineral
jue-11-10-12	NOCHE	21175	VOLQUETE 15M3	7.00		0.17									4010	118	Mineral	10	Acarreo de mineral
jue-11-10-12	NOCHE	21179	VOLQUETE 15M3	6.33		0.17			0.67	0.50		1.00		0.33	4010	118	Mineral	9	Acarreo de mineral
jue-11-10-12	NOCHE	21180	VOLQUETE 15M3	7.00		0.17			0.33	0.50		1.00			4010	118	Mineral	10	Acarreo de mineral
jue-11-10-12	NOCHE	21214	VOLQUETE 15M3	7.00		0.17			0.33	0.50		1.00			4010	118	Mineral	10	Acarreo de mineral
jue-11-10-12	NOCHE	21177	VOLQUETE 15M3	7.00		0.17			0.33	0.50		1.00			4010	118	Mineral	10	Acarreo de mineral
jue-11-10-12	NOCHE	21174	VOLQUETE 15M3	7.00		0.17			0.33	0.50		1.00			4010	118	Mineral	10	Acarreo de mineral
jue-11-10-12	NOCHE	21210	VOLQUETE 15M3	6.33		0.17			0.67	0.50		1.00		0.33	4010	118	Mineral	9	Acarreo de mineral
jue-11-10-12	NOCHE	1238	TRACTOR DE ORUGAS DBT	7.00		0.17								0.33	4010	118	Mineral		Empuje de mineral
vie-12-10-12	DIA	1175	EXCAVADORA HYUNDAI ROBEX 500	3.00											4010	123	Mineral	78	Carguio de mineral
vie-12-10-12	DIA	21118	VOLQUETE 15M3	2.83						0.17					4010	123	Mineral	4	Acarreo de mineral
vie-12-10-12	DIA	21157	VOLQUETE 15M3	2.83						0.17					4010	123	Mineral	4	Acarreo de mineral
vie-12-10-12	DIA	21158	VOLQUETE 15M3	2.83						0.17					4010	123	Mineral	4	Acarreo de mineral
vie-12-10-12	DIA	21159	VOLQUETE 15M3	2.83						0.17					4010	123	Mineral	4	Acarreo de mineral
vie-12-10-12	DIA	21160	VOLQUETE 15M3	2.83						0.17					4010	123	Mineral	4	Acarreo de mineral
vie-12-10-12	DIA	21162	VOLQUETE 15M3	2.83						0.17		4.00			4010	123	Mineral	4	Acarreo de mineral
vie-12-10-12	DIA	21166	VOLQUETE 15M3	2.83						0.17		4.00			4010	123	Mineral	4	Acarreo de mineral

Fecha	Turno	Codigo	Equipo	Hora efectiva	horas disponibles no trabajadas					Horas no trabajadas					Banco	Poligono	Material	Viajes	Actividad	
					Voladura	Charla	Mat clima	Sin frente	Movilizac ión	Inf. Vias	Eq. No disponible	Flota incompleta	Falla mecánica	Abast. Combust.						Sin operador
vie-12-10-12	DIA	21177	VOLQUETE 15M3	2.83						0.17						4010	123	Mineral	4	Acarreo de mineral
vie-12-10-12	DIA	21181	VOLQUETE 15M3	2.83						0.17						4010	123	Mineral	4	Acarreo de mineral
vie-12-10-12	DIA	21189	VOLQUETE 15M3	2.67						0.17						4010	123	Mineral	3	Acarreo de mineral
vie-12-10-12	DIA	21193	VOLQUETE 15M3	2.83						0.17						4010	123	Mineral	4	Acarreo de mineral
vie-12-10-12	DIA	21200	VOLQUETE 15M3	2.83						0.17						4010	123	Mineral	4	Acarreo de mineral
vie-12-10-12	DIA	21204	VOLQUETE 15M3	2.83						0.17						4010	123	Mineral	4	Acarreo de mineral
vie-12-10-12	DIA	21214	VOLQUETE 15M3	2.67						0.17						4010	123	Mineral	3	Acarreo de mineral
vie-12-10-12	DIA	21216	VOLQUETE 15M3	2.83						0.17						4010	123	Mineral	4	Acarreo de mineral
vie-12-10-12	DIA	21218	VOLQUETE 15M3	2.83						0.17						4010	123	Mineral	4	Acarreo de mineral
vie-12-10-12	DIA	21219	VOLQUETE 15M3	2.83						0.17						4010	123	Mineral	4	Acarreo de mineral
vie-12-10-12	DIA	21223	VOLQUETE 15M3	2.83						0.17						4010	123	Mineral	4	Acarreo de mineral
vie-12-10-12	DIA	21227	VOLQUETE 15M3	2.83						0.17						4010	123	Mineral	4	Acarreo de mineral
vie-12-10-12	DIA	21229	VOLQUETE 15M3	2.83						0.17						4010	123	Mineral	4	Acarreo de mineral
vie-12-10-12	DIA	1175	EXCAVADORA HYUNDAI ROBEX 500	3.00												4010	129	Mineral	80	Carguio de mineral
vie-12-10-12	DIA	21118	VOLQUETE 15M3	2.83						0.17						4010	129	Mineral	4	Acarreo de mineral
vie-12-10-12	DIA	21157	VOLQUETE 15M3	2.67						0.33						4010	129	Mineral	3	Acarreo de mineral
vie-12-10-12	DIA	21158	VOLQUETE 15M3	2.83						0.17						4010	129	Mineral	4	Acarreo de mineral
vie-12-10-12	DIA	21159	VOLQUETE 15M3	2.83						0.17						4010	129	Mineral	4	Acarreo de mineral
vie-12-10-12	DIA	21160	VOLQUETE 15M3	2.83						0.17						4010	129	Mineral	4	Acarreo de mineral
vie-12-10-12	DIA	21162	VOLQUETE 15M3	3.00												4010	129	Mineral	5	Acarreo de mineral
vie-12-10-12	DIA	21166	VOLQUETE 15M3	2.83						0.17						4010	129	Mineral	4	Acarreo de mineral
vie-12-10-12	DIA	21177	VOLQUETE 15M3	2.83						0.17						4010	129	Mineral	4	Acarreo de mineral
vie-12-10-12	DIA	21181	VOLQUETE 15M3	2.83						0.17						4010	129	Mineral	4	Acarreo de mineral
vie-12-10-12	DIA	21189	VOLQUETE 15M3	2.83						0.17						4010	129	Mineral	4	Acarreo de mineral
vie-12-10-12	DIA	21193	VOLQUETE 15M3	2.83						0.17						4010	129	Mineral	4	Acarreo de mineral
vie-12-10-12	DIA	21200	VOLQUETE 15M3	2.67						0.33						4010	129	Mineral	3	Acarreo de mineral
vie-12-10-12	DIA	21204	VOLQUETE 15M3	3.00												4010	129	Mineral	5	Acarreo de mineral
vie-12-10-12	DIA	21214	VOLQUETE 15M3	3.00												4010	129	Mineral	5	Acarreo de mineral
vie-12-10-12	DIA	21216	VOLQUETE 15M3	2.83						0.17						4010	129	Mineral	4	Acarreo de mineral
vie-12-10-12	DIA	21218	VOLQUETE 15M3	2.83						0.17						4010	129	Mineral	4	Acarreo de mineral
vie-12-10-12	DIA	21219	VOLQUETE 15M3	2.83						0.17						4010	129	Mineral	4	Acarreo de mineral
vie-12-10-12	DIA	21223	VOLQUETE 15M3	2.83						0.17						4010	129	Mineral	4	Acarreo de mineral
vie-12-10-12	DIA	21227	VOLQUETE 15M3	2.83						0.17						4010	129	Mineral	4	Acarreo de mineral
vie-12-10-12	DIA	21229	VOLQUETE 15M3	2.67						0.33						4010	129	Mineral	3	Acarreo de mineral
vie-12-10-12	DIA	1185	EXCAVADORA HYUNDAI ROBEX 500	3.00							0.50					4010	125	Mineral	46	Carguio de mineral
vie-12-10-12	DIA	21118	VOLQUETE 15M3	2.67			0.50			0.17	0.50			0.17		4010	125	Mineral	3	Acarreo de mineral
vie-12-10-12	DIA	21157	VOLQUETE 15M3	2.67			0.50			0.17	0.50			0.17		4010	125	Mineral	3	Acarreo de mineral
vie-12-10-12	DIA	21158	VOLQUETE 15M3	2.67			0.50			0.17	0.50			0.17		4010	125	Mineral	3	Acarreo de mineral
vie-12-10-12	DIA	21159	VOLQUETE 15M3	2.00			0.50				0.50			0.83		4010	125	Mineral	2	Acarreo de mineral
vie-12-10-12	DIA	21160	VOLQUETE 15M3	2.67			0.50			0.17	0.50			0.17		4010	125	Mineral	3	Acarreo de mineral
vie-12-10-12	DIA	21177	VOLQUETE 15M3	2.67			0.50			0.17	0.50			0.17		4010	125	Mineral	3	Acarreo de mineral
vie-12-10-12	DIA	21181	VOLQUETE 15M3	2.00			0.50				0.50			0.83		4010	125	Mineral	2	Acarreo de mineral
vie-12-10-12	DIA	21189	VOLQUETE 15M3	3.17			0.17				0.50			0.17		4010	125	Mineral	4	Acarreo de mineral
vie-12-10-12	DIA	21193	VOLQUETE 15M3	2.00			0.50				0.50			0.83		4010	125	Mineral	2	Acarreo de mineral
vie-12-10-12	DIA	21200	VOLQUETE 15M3	2.67			0.50			0.17	0.50			0.17		4010	125	Mineral	3	Acarreo de mineral
vie-12-10-12	DIA	21204	VOLQUETE 15M3	2.00			0.33				0.50			1.00		4010	125	Mineral	2	Acarreo de mineral
vie-12-10-12	DIA	21214	VOLQUETE 15M3	2.67			0.50			0.17	0.50			0.17		4010	125	Mineral	3	Acarreo de mineral
vie-12-10-12	DIA	21216	VOLQUETE 15M3	2.67			0.50			0.17	0.50			0.17		4010	125	Mineral	3	Acarreo de mineral
vie-12-10-12	DIA	21218	VOLQUETE 15M3	2.00			0.33				0.50			1.00		4010	125	Mineral	2	Acarreo de mineral
vie-12-10-12	DIA	21219	VOLQUETE 15M3	1.00			0.50							2.50		4010	125	Mineral	1	Acarreo de mineral
vie-12-10-12	DIA	21223	VOLQUETE 15M3	2.67			0.50			0.17	0.50			0.17		4010	125	Mineral	3	Acarreo de mineral
vie-12-10-12	DIA	21227	VOLQUETE 15M3	2.00			0.50			0.17	0.50			0.67	0.17	4010	125	Mineral	2	Acarreo de mineral
vie-12-10-12	DIA	21229	VOLQUETE 15M3	2.00			0.50			0.17	0.50			0.67	0.17	4010	125	Mineral	2	Acarreo de mineral
vie-12-10-12	DIA	1246	TRACTOR DE ORUGAS DBT	6.00			0.50				0.50			0.17				Mineral		Empuje de mineral
vie-12-10-12	DIA	1185	EXCAVADORA HYUNDAI ROBEX 500	4.33			0.50				0.50			0.50		4010	134	Mineral	74	Carguio de mineral
vie-12-10-12	DIA	21120	VOLQUETE 15M3	4.00			0.50			0.33	0.50			0.50		4010	134	Mineral	6	Acarreo de mineral
vie-12-10-12	DIA	21161	VOLQUETE 15M3	4.00			0.50			0.33	0.50			0.17		4010	134	Mineral	6	Acarreo de mineral
vie-12-10-12	DIA	21163	VOLQUETE 15M3	4.00			0.50			0.33	0.50			0.17		4010	134	Mineral	6	Acarreo de mineral
vie-12-10-12	DIA	21165	VOLQUETE 15M3	4.00			0.50			0.33	0.50			4.00		4010	134	Mineral	6	Acarreo de mineral
vie-12-10-12	DIA	21175	VOLQUETE 15M3	4.50			0.50				0.50			0.33		4010	134	Mineral	7	Acarreo de mineral
vie-12-10-12	DIA	21194	VOLQUETE 15M3	4.00			0.50			0.33	0.50			0.17		4010	134	Mineral	6	Acarreo de mineral
vie-12-10-12	DIA	21197	VOLQUETE 15M3	4.50			0.50				0.50			0.17		4010	134	Mineral	7	Acarreo de mineral
vie-12-10-12	DIA	21199	VOLQUETE 15M3	4.17			0.50			0.33	0.50			0.33		4010	134	Mineral	6	Acarreo de mineral
vie-12-10-12	DIA	21207	VOLQUETE 15M3	2.00			0.50			0.50	0.50			2.00	0.17	4010	134	Mineral	4	Acarreo de mineral

Fecha	Turno	Codigo	Equipo	Hora efectiva	horas disponibles no trabajadas					Horas no trabajadas					Banco	Poligono	Material	Viajes	Actividad		
					Voladura	Charja	Mal clima	sin frente	Movilizac ion	Int. Vias	Eq. No disponible	Flota incompleta	Falla mecánica	Abasi. Combust.						sin operador	
vie-12-10-12	DIA	21210	VOLQUETE 15M3	4.50			0.50					0.50	0.33			0.17	4010	134	Mineral	7	Acareo de mineral
vie-12-10-12	DIA	21224	VOLQUETE 15M3	4.00			0.50			0.33		0.50	0.50			0.17	4010	134	Mineral	6	Acareo de mineral
vie-12-10-12	DIA	21230	VOLQUETE 15M3	4.50			0.50					0.50	0.33			0.17	4010	134	Mineral	7	Acareo de mineral
vie-12-10-12	DIA	1243	TRACTOR DE ORUGAS DBT	5.50			0.50					0.50			0.17				Mineral		Empuje de mineral
vie-12-10-12	NOCHE	1174	EXCAVADORA HYUNDAI ROBEX 500	7.50		0.17								1.00	0.33		4010	131	Mineral	138	Carguo de mineral
vie-12-10-12	NOCHE	21216	VOLQUETE 15M3	7.67		0.17			0.50			0.33			0.33		4010	131	Mineral	11	Acareo de mineral
vie-12-10-12	NOCHE	21177	VOLQUETE 15M3	7.00		0.17			0.50			1.00			0.33		4010	131	Mineral	10	Acareo de mineral
vie-12-10-12	NOCHE	21178	VOLQUETE 15M3	7.67		0.17			0.50			0.33			0.33		4010	131	Mineral	11	Acareo de mineral
vie-12-10-12	NOCHE	21193	VOLQUETE 15M3	7.00		0.17			0.50						0.33		4010	131	Mineral	10	Acareo de mineral
vie-12-10-12	NOCHE	21197	VOLQUETE 15M3	7.00		0.17			0.50			1.00			0.33		4010	131	Mineral	10	Acareo de mineral
vie-12-10-12	NOCHE	21209	VOLQUETE 15M3	7.67		0.17			0.50			0.33			0.33		4010	131	Mineral	11	Acareo de mineral
vie-12-10-12	NOCHE	21160	VOLQUETE 15M3	8.33		0.17			0.17						0.33		4010	131	Mineral	12	Acareo de mineral
vie-12-10-12	NOCHE	21201	VOLQUETE 15M3	7.00		0.17			0.50			1.00			0.33		4010	131	Mineral	10	Acareo de mineral
vie-12-10-12	NOCHE	21219	VOLQUETE 15M3	7.00		0.17			0.50			1.00			0.33		4010	131	Mineral	10	Acareo de mineral
vie-12-10-12	NOCHE	21142	VOLQUETE 15M3	7.67		0.17			0.50			0.33			0.33		4010	131	Mineral	11	Acareo de mineral
vie-12-10-12	NOCHE	21174	VOLQUETE 15M3	7.67		0.17			0.50			0.33			0.33		4010	131	Mineral	11	Acareo de mineral
vie-12-10-12	NOCHE	21199	VOLQUETE 15M3	7.67		0.17			0.50			0.33			0.33		4010	131	Mineral	11	Acareo de mineral
vie-12-10-12	NOCHE	21194	VOLQUETE 15M3	7.00		0.17			0.50			0.33			0.33		4010	131	Mineral	10	Acareo de mineral
vie-12-10-12	NOCHE	1175	EXCAVADORA HYUNDAI ROBEX 500	4.83		0.17			0.50					4.00	0.33		4010	118	Mineral	96	Carguo de mineral
vie-12-10-12	NOCHE	21163	VOLQUETE 15M3	4.67		0.17			0.50			3.33			0.33		4010	118	Mineral	7	Acareo de mineral
vie-12-10-12	NOCHE	21180	VOLQUETE 15M3	4.67		0.17			0.50			3.33			0.33		4010	118	Mineral	7	Acareo de mineral
vie-12-10-12	NOCHE	21183	VOLQUETE 15M3	2.67		0.17			0.50			4.33	1.00		0.33		4010	118	Mineral	4	Acareo de mineral
vie-12-10-12	NOCHE	21229	VOLQUETE 15M3	3.33		0.17			0.50			4.67	0.33				4010	118	Mineral	5	Acareo de mineral
vie-12-10-12	NOCHE	21151	VOLQUETE 15M3	4.00		0.17			0.50			4.00			0.33		4010	118	Mineral	6	Acareo de mineral
vie-12-10-12	NOCHE	21170	VOLQUETE 15M3	4.00		0.17			0.50			4.00			0.33		4010	118	Mineral	6	Acareo de mineral
vie-12-10-12	NOCHE	21227	VOLQUETE 15M3	4.67		0.17			0.50			3.33	0.33				4010	118	Mineral	7	Acareo de mineral
vie-12-10-12	NOCHE	21191	VOLQUETE 15M3	2.67		0.17			0.50			4.33	1.00		0.33		4010	118	Mineral	4	Acareo de mineral
vie-12-10-12	NOCHE	21218	VOLQUETE 15M3	4.00		0.17			0.50			4.00	0.33				4010	118	Mineral	6	Acareo de mineral
vie-12-10-12	NOCHE	21165	VOLQUETE 15M3	4.00		0.17			0.50			4.00			0.33		4010	118	Mineral	6	Acareo de mineral
vie-12-10-12	NOCHE	21189	VOLQUETE 15M3	3.33		0.17			0.50			4.67			0.33		4010	118	Mineral	5	Acareo de mineral
vie-12-10-12	NOCHE	21214	VOLQUETE 15M3	4.00		0.17			0.50			4.00					4010	118	Mineral	6	Acareo de mineral
vie-12-10-12	NOCHE	21120	VOLQUETE 15M3	5.33		0.17			0.50			2.33			0.33		4010	118	Mineral	10	Acareo de mineral
vie-12-10-12	NOCHE	21119	VOLQUETE 15M3	4.00		0.17			0.50			4.00			0.33		4010	118	Mineral	6	Acareo de mineral
vie-12-10-12	NOCHE	21152	VOLQUETE 15M3	6.00		0.17			0.50			2.00			0.33		4010	118	Mineral	11	Acareo de mineral
vie-12-10-12	NOCHE	1243	TRACTOR DE ORUGAS DBT	7.00			0.50					0.50			0.17				Mineral		Empuje de mineral
sáb-13-10-12	DIA	1174	EXCAVADORA HYUNDAI ROBEX 500	6.83				1.00							0.17		4010	118	Mineral	153	Carguo de mineral
sáb-13-10-12	DIA	21120	VOLQUETE 15M3	6.67				1.00	0.17						0.17		4010	118	Mineral	8	Acareo de mineral
sáb-13-10-12	DIA	21142	VOLQUETE 15M3	2.33				1.00	0.50			4.00			0.17		4010	118	Mineral	4	Acareo de mineral
sáb-13-10-12	DIA	21157	VOLQUETE 15M3	6.50				1.00	0.33						0.17		4010	118	Mineral	7	Acareo de mineral
sáb-13-10-12	DIA	21161	VOLQUETE 15M3	6.67				1.00	0.17						0.17		4010	118	Mineral	8	Acareo de mineral
sáb-13-10-12	DIA	21178	VOLQUETE 15M3	2.00				1.00	0.50			4.33					4010	118	Mineral	3	Acareo de mineral
sáb-13-10-12	DIA	21179	VOLQUETE 15M3	6.67				1.00	0.17						0.17		4010	118	Mineral	8	Acareo de mineral
sáb-13-10-12	DIA	21184	VOLQUETE 15M3	6.67				1.00	0.17						0.17		4010	118	Mineral	8	Acareo de mineral
sáb-13-10-12	DIA	21191	VOLQUETE 15M3	6.67				1.00	0.17						0.17		4010	118	Mineral	8	Acareo de mineral
sáb-13-10-12	DIA	21193	VOLQUETE 15M3	6.50				1.00	0.33						0.17		4010	118	Mineral	7	Acareo de mineral
sáb-13-10-12	DIA	21194	VOLQUETE 15M3	6.50				1.00	0.33						0.17		4010	118	Mineral	7	Acareo de mineral
sáb-13-10-12	DIA	21197	VOLQUETE 15M3	6.67				1.00	0.17						0.17		4010	118	Mineral	8	Acareo de mineral
sáb-13-10-12	DIA	21199	VOLQUETE 15M3	6.50				1.00	0.33						0.17		4010	118	Mineral	7	Acareo de mineral
sáb-13-10-12	DIA	21201	VOLQUETE 15M3	5.50				1.00	0.50								4010	118	Mineral	6	Acareo de mineral
sáb-13-10-12	DIA	21203	VOLQUETE 15M3	5.50				1.00	0.50					0.67			4010	118	Mineral	6	Acareo de mineral
sáb-13-10-12	DIA	21206	VOLQUETE 15M3	6.67				1.00	0.17						0.17		4010	118	Mineral	8	Acareo de mineral
sáb-13-10-12	DIA	21207	VOLQUETE 15M3	6.50				1.00	0.33						0.17		4010	118	Mineral	7	Acareo de mineral
sáb-13-10-12	DIA	21209	VOLQUETE 15M3	6.67				1.00	0.17						0.17		4010	118	Mineral	8	Acareo de mineral
sáb-13-10-12	DIA	21216	VOLQUETE 15M3	6.50				1.00	0.33						0.17		4010	118	Mineral	7	Acareo de mineral
sáb-13-10-12	DIA	21219	VOLQUETE 15M3	6.67				1.00	0.17						0.17		4010	118	Mineral	8	Acareo de mineral
sáb-13-10-12	DIA	21223	VOLQUETE 15M3	6.67				1.00	0.17						0.17		4010	118	Mineral	8	Acareo de mineral
sáb-13-10-12	DIA	21224	VOLQUETE 15M3	6.33				1.00	0.50						0.17		4010	118	Mineral	6	Acareo de mineral
sáb-13-10-12	DIA	21230	VOLQUETE 15M3	6.67				1.00	0.17						0.17		4010	118	Mineral	6	Acareo de mineral
sáb-13-10-12	DIA	1246	TRACTOR DE ORUGAS DBT	5.50				1.00							0.17				Mineral		Empuje de mineral
lun-15-10-12	DIA	1175	EXCAVADORA HYUNDAI ROBEX 500	8.67		0.17	1.50										4010	125	Mineral	163	Carguo de mineral
lun-15-10-12	DIA	21207	VOLQUETE 15M3	7.33		0.17	1.50		0.67						0.33		4010	125	Mineral	12	Acareo de mineral
lun-15-10-12	DIA	21199	VOLQUETE 15M3	7.33		0.17	1.50		0.67						0.33		4010	125	Mineral	12	Acareo de mineral
lun-15-10-12	DIA	21216	VOLQUETE 15M3	7.33		0.17	1.50										4010	125	Mineral	14	Acareo de mineral
lun-15-10-12	DIA	21159	VOLQUETE 15M3	6.33		0.17	1.50										4010	125	Mineral	12	Acareo de mineral

Fecha	Turno	Codigo	Equipo	Hora efectiva	horas disponibles no trabajadas					Horas no trabajadas					Bencho	Poligono	Material	Viajes	Actividad
					Voladur-a	Charra	Mañ alirna	Sin frente	Movilizac ion	Int. Vias	Eq. No disponible	Flota incompleta	Falla mecánica	Abast. Combust.					
lun-15-10-12	DIA	21170	VOLQUETE 15M3	7.83		0.17	1.50		0.50						4010	125	Mineral	13	Acarreo de mineral
lun-15-10-12	DIA	21177	VOLQUETE 15M3	7.83		0.17	1.50		0.50						4010	125	Mineral	13	Acarreo de mineral
lun-15-10-12	DIA	21230	VOLQUETE 15M3	7.33		0.17	1.50		0.67						4010	125	Mineral	12	Acarreo de mineral
lun-15-10-12	DIA	21220	VOLQUETE 15M3	6.83		0.17	1.50		0.67	0.50				0.33	4010	125	Mineral	10	Acarreo de mineral
lun-15-10-12	DIA	21160	VOLQUETE 15M3	6.33		0.17	1.50		0.83	0.50				0.33	4010	125	Mineral	9	Acarreo de mineral
lun-15-10-12	DIA	21136	VOLQUETE 15M3	7.33		0.17	1.50		0.67					0.33	4010	125	Mineral	12	Acarreo de mineral
lun-15-10-12	DIA	21203	VOLQUETE 15M3	7.83		0.17	1.50		0.50						4010	125	Mineral	13	Acarreo de mineral
lun-15-10-12	DIA	21219	VOLQUETE 15M3	7.83		0.17	1.50		0.50						4010	125	Mineral	13	Acarreo de mineral
lun-15-10-12	DIA	21196	VOLQUETE 15M3	7.17		0.17	1.50		0.67					0.33	4010	125	Mineral	12	Acarreo de mineral
lun-15-10-12	DIA	21151	VOLQUETE 15M3	4.83		0.17	1.50		0.83	0.50				0.33	4010	125	Mineral	6	Acarreo de mineral
lun-15-10-12	DIA	1246	TRACTOR DE ORUGAS DBT	4.33		0.17	1.50							1.83					Empuje de mineral
lun-15-10-12	DIA	1184	EXCAVADORA HYUNDAI ROBEX 500	5.67		0.17	1.50		0.67					0.30	4010	115	Mineral	98	Carguio de mineral
lun-15-10-12	DIA	21209	VOLQUETE 15M3	5.67		0.17	1.50		0.67					0.30	4010	115	Mineral	10	Acarreo de mineral
lun-15-10-12	DIA	21157	VOLQUETE 15M3	5.17		0.17	1.50		0.67					0.30	4010	115	Mineral	9	Acarreo de mineral
lun-15-10-12	DIA	21178	VOLQUETE 15M3	5.67		0.17	1.50		0.67					0.30	4010	115	Mineral	10	Acarreo de mineral
lun-15-10-12	DIA	21118	VOLQUETE 15M3	5.67		0.17	1.50		0.67					0.30	4010	115	Mineral	10	Acarreo de mineral
lun-15-10-12	DIA	21167	VOLQUETE 15M3	5.17		0.17	1.50		0.67					0.30	4010	115	Mineral	9	Acarreo de mineral
lun-15-10-12	DIA	21206	VOLQUETE 15M3	5.67		0.17	1.50		0.67					0.30	4010	115	Mineral	10	Acarreo de mineral
lun-15-10-12	DIA	21174	VOLQUETE 15M3	5.17		0.17	1.50		0.67					0.30	4010	115	Mineral	9	Acarreo de mineral
lun-15-10-12	DIA	21210	VOLQUETE 15M3	5.17		0.17	1.50		0.67					0.30	4010	115	Mineral	9	Acarreo de mineral
lun-15-10-12	DIA	21175	VOLQUETE 15M3	7.00		0.17	1.50		0.67					0.30	4010	115	Mineral	12	Acarreo de mineral
lun-15-10-12	DIA	21218	VOLQUETE 15M3	5.67		0.17	1.50		0.67					0.30	4010	115	Mineral	10	Acarreo de mineral
lun-15-10-12	DIA	1174	EXCAVADORA HYUNDAI ROBEX 500	7.50		0.17	1.50		0.83					0.30	4010	131	Mineral	122	Carguio de mineral
lun-15-10-12	DIA	21183	VOLQUETE 15M3	7.50		0.17	1.50		0.83					0.30	4010	131	Mineral	12	Acarreo de mineral
lun-15-10-12	DIA	21229	VOLQUETE 15M3	7.50		0.17	1.50		0.83					0.30	4010	131	Mineral	12	Acarreo de mineral
lun-15-10-12	DIA	21180	VOLQUETE 15M3	6.83		0.17	1.50		0.83	0.50				0.17	4010	131	Mineral	11	Acarreo de mineral
lun-15-10-12	DIA	21208	VOLQUETE 15M3	6.33		0.17	1.50		0.83	0.50				0.33	4010	131	Mineral	10	Acarreo de mineral
lun-15-10-12	DIA	21202	VOLQUETE 15M3	6.83		0.17	1.50		0.83	0.50				0.33	4010	131	Mineral	11	Acarreo de mineral
lun-15-10-12	DIA	21191	VOLQUETE 15M3	3.00		0.17	1.50		0.83	0.50				3.33	4010	131	Mineral	5	Acarreo de mineral
lun-15-10-12	DIA	21193	VOLQUETE 15M3	5.67		0.17	1.50		0.83	0.50				1.00	4010	131	Mineral	9	Acarreo de mineral
lun-15-10-12	DIA	21189	VOLQUETE 15M3	5.67		0.17	1.50		0.83	0.50				1.00	4010	131	Mineral	9	Acarreo de mineral
lun-15-10-12	DIA	21152	VOLQUETE 15M3	6.83		0.17	1.50		0.83					0.17	4010	131	Mineral	11	Acarreo de mineral
lun-15-10-12	DIA	21181	VOLQUETE 15M3	5.67		0.17	1.50		0.83	0.50				1.00	4010	131	Mineral	9	Acarreo de mineral
lun-15-10-12	DIA	21163	VOLQUETE 15M3	6.83		0.17	1.50		0.83	0.50					4010	131	Mineral	11	Acarreo de mineral
lun-15-10-12	DIA	21221	VOLQUETE 15M3	7.50		0.17	1.50		0.83						4010	131	Mineral	12	Acarreo de mineral
lun-15-10-12	DIA	1238	TRACTOR DE ORUGAS DBT	7.33		0.17	1.50	0.83	0.83					0.33					Empuje de mineral
lun-15-10-12	DIA	1185	EXCAVADORA HYUNDAI ROBEX 500	6.67		0.17	1.50		0.83					0.50	4010	123	Mineral	108	Carguio de mineral
lun-15-10-12	DIA	21142	VOLQUETE 15M3	6.67		0.17	1.50		0.83					0.33	4010	123	Mineral	10	Acarreo de mineral
lun-15-10-12	DIA	21119	VOLQUETE 15M3	4.67		0.17	1.50		0.83	0.50				0.50	4010	123	Mineral	7	Acarreo de mineral
lun-15-10-12	DIA	21194	VOLQUETE 15M3	6.67		0.17	1.50		0.83					0.50	4010	123	Mineral	10	Acarreo de mineral
lun-15-10-12	DIA	21227	VOLQUETE 15M3	6.67		0.17	1.50		0.83					0.50	4010	123	Mineral	10	Acarreo de mineral
lun-15-10-12	DIA	21167	VOLQUETE 15M3	7.33		0.17	1.50		0.67					0.33	4010	123	Mineral	11	Acarreo de mineral
lun-15-10-12	DIA	21184	VOLQUETE 15M3	7.33		0.17	1.50		0.67					0.33	4010	123	Mineral	11	Acarreo de mineral
lun-15-10-12	DIA	21197	VOLQUETE 15M3	7.33		0.17	1.50		0.67					0.33	4010	123	Mineral	11	Acarreo de mineral
lun-15-10-12	DIA	21223	VOLQUETE 15M3	7.33		0.17	1.50		0.67					0.33	4010	123	Mineral	11	Acarreo de mineral
lun-15-10-12	DIA	21124	VOLQUETE 15M3	6.00		0.17	1.50		0.67	0.50				0.83	4010	123	Mineral	9	Acarreo de mineral
lun-15-10-12	DIA	21166	VOLQUETE 15M3	5.33		0.17	1.50		0.67	0.50				1.00	4010	123	Mineral	8	Acarreo de mineral
lun-15-10-12	DIA	21214	VOLQUETE 15M3	6.67		0.17	1.50		0.83					0.33	4010	123	Mineral	10	Acarreo de mineral
lun-15-10-12	NOCHE	1184	EXCAVADORA HYUNDAI ROBEX 500	2.33							0.50			0.17	4010	117	Mineral	45	Carguio de mineral
lun-15-10-12	NOCHE	21197	VOLQUETE 15M3	2.33							0.50			0.17	4010	117	Mineral	4	Acarreo de mineral
lun-15-10-12	NOCHE	21199	VOLQUETE 15M3	2.33							0.50			0.17	4010	117	Mineral	4	Acarreo de mineral
lun-15-10-12	NOCHE	21202	VOLQUETE 15M3	2.33							0.50			0.17	4010	117	Mineral	4	Acarreo de mineral
lun-15-10-12	NOCHE	21208	VOLQUETE 15M3	2.33							0.50			0.17	4010	117	Mineral	4	Acarreo de mineral
lun-15-10-12	NOCHE	21210	VOLQUETE 15M3	2.33							0.50			0.17	4010	117	Mineral	4	Acarreo de mineral
lun-15-10-12	NOCHE	21214	VOLQUETE 15M3	1.83							0.50			0.17	4010	117	Mineral	3	Acarreo de mineral
lun-15-10-12	NOCHE	21216	VOLQUETE 15M3	2.00										2.00	4010	117	Mineral	2	Acarreo de mineral
lun-15-10-12	NOCHE	21218	VOLQUETE 15M3	1.33							0.50			0.17	4010	117	Mineral	4	Acarreo de mineral
lun-15-10-12	NOCHE	21220	VOLQUETE 15M3	2.33							0.50			0.17	4010	117	Mineral	4	Acarreo de mineral
lun-15-10-12	NOCHE	21221	VOLQUETE 15M3	1.83							0.50			0.17	4010	117	Mineral	3	Acarreo de mineral
lun-15-10-12	NOCHE	21224	VOLQUETE 15M3	1.83							0.50			0.17	4010	117	Mineral	3	Acarreo de mineral
lun-15-10-12	NOCHE	21229	VOLQUETE 15M3	1.83							0.50			0.17	4010	117	Mineral	3	Acarreo de mineral
lun-15-10-12	NOCHE	21230	VOLQUETE 15M3	1.83							0.50			0.17	4010	117	Mineral	3	Acarreo de mineral
lun-15-10-12	NOCHE	1184	EXCAVADORA HYUNDAI ROBEX 500	4.33											4010	119	Mineral	67	Carguio de mineral
lun-15-10-12	NOCHE	21197	VOLQUETE 15M3	4.83			0.17	1.00							4010	119	Mineral	6	Acarreo de mineral

Fecha	Turno	Codigo	Equipo	Hora efectiva	horas disponibles no trabajadas					Horas no trabajadas					Banco	Polígono	Material	Viajes	Actividad	
					Voladura	Charla	Mol clima	Sin frente	Movilizacion	Infl. Vías	Eq. No disponible	Flota Incompleta	Falla mecánica	Abast. Combust.						Sin operador
lun-15-10-12	NOCHE	21199	VOLQUETE 15M3	4.83			0.17	1.00								4010	119	Mineral	6	Acarreo de mineral
lun-15-10-12	NOCHE	21202	VOLQUETE 15M3	4.33			0.67	1.00								4010	119	Mineral	5	Acarreo de mineral
lun-15-10-12	NOCHE	21208	VOLQUETE 15M3	1.17									4.83			4010	119	Mineral	2	Acarreo de mineral
lun-15-10-12	NOCHE	21210	VOLQUETE 15M3	4.33			0.17	1.00					0.50			4010	119	Mineral	5	Acarreo de mineral
lun-15-10-12	NOCHE	21214	VOLQUETE 15M3	4.33			0.67	1.00								4010	119	Mineral	5	Acarreo de mineral
lun-15-10-12	NOCHE	21216	VOLQUETE 15M3	4.83			0.17	1.00								4010	119	Mineral	6	Acarreo de mineral
lun-15-10-12	NOCHE	21218	VOLQUETE 15M3	3.83			0.17	1.00					1.00			4010	119	Mineral	4	Acarreo de mineral
lun-15-10-12	NOCHE	21220	VOLQUETE 15M3	4.33				1.00					0.67			4010	119	Mineral	5	Acarreo de mineral
lun-15-10-12	NOCHE	21221	VOLQUETE 15M3	4.83			0.17	1.00								4010	119	Mineral	6	Acarreo de mineral
lun-15-10-12	NOCHE	21224	VOLQUETE 15M3	4.83			0.17	1.00								4010	119	Mineral	6	Acarreo de mineral
lun-15-10-12	NOCHE	21229	VOLQUETE 15M3	4.83			0.17	1.00								4010	119	Mineral	6	Acarreo de mineral
lun-15-10-12	NOCHE	21230	VOLQUETE 15M3	4.33			0.67	1.00								4010	119	Mineral	5	Acarreo de mineral
lun-15-10-12	NOCHE	1238	TRACTOR DE ORUGAS D8T	7.00										0.17				Mineral		Empuje de mineral
lun-15-10-12	NOCHE	1243	TRACTOR DE ORUGAS D8T	6.00										0.17				Mineral		Empuje de mineral
lun-15-10-12	NOCHE	1175	EXCAVADORA HYUNDAI ROBEX 500	4.33							0.50	4.00		0.17		4010	117	Mineral	120	Carguio de mineral
lun-15-10-12	NOCHE	21136	VOLQUETE 15M3	4.83			0.17	3.33			0.50			0.17		4010	117	Mineral	7	Acarreo de mineral
lun-15-10-12	NOCHE	21142	VOLQUETE 15M3	4.83			0.17	3.33			0.50			0.17		4010	117	Mineral	7	Acarreo de mineral
lun-15-10-12	NOCHE	21157	VOLQUETE 15M3	4.33			0.67	3.33			0.50			0.17		4010	117	Mineral	6	Acarreo de mineral
lun-15-10-12	NOCHE	21158	VOLQUETE 15M3	4.83				2.50			0.50			0.17		4010	117	Mineral	7	Acarreo de mineral
lun-15-10-12	NOCHE	21160	VOLQUETE 15M3	4.83			0.17	2.50			0.50			0.17		4010	117	Mineral	7	Acarreo de mineral
lun-15-10-12	NOCHE	21163	VOLQUETE 15M3	4.83			0.17	2.50			0.50			0.17		4010	117	Mineral	7	Acarreo de mineral
lun-15-10-12	NOCHE	21170	VOLQUETE 15M3	5.17			0.17	2.00			0.50			0.17		4010	117	Mineral	8	Acarreo de mineral
lun-15-10-12	NOCHE	21174	VOLQUETE 15M3	4.83			0.17	3.33			0.50			0.17		4010	117	Mineral	7	Acarreo de mineral
lun-15-10-12	NOCHE	21178	VOLQUETE 15M3	4.83			0.17	3.33			0.50			0.17		4010	117	Mineral	7	Acarreo de mineral
lun-15-10-12	NOCHE	21180	VOLQUETE 15M3	4.83				3.50			0.50			0.17		4010	117	Mineral	7	Acarreo de mineral
lun-15-10-12	NOCHE	21193	VOLQUETE 15M3	3.83			0.17	3.00					2.00			4010	117	Mineral	5	Acarreo de mineral
lun-15-10-12	NOCHE	21203	VOLQUETE 15M3	3.83			0.17	3.00					2.00			4010	117	Mineral	5	Acarreo de mineral
lun-15-10-12	NOCHE	21207	VOLQUETE 15M3	4.83			0.17	3.33			0.50			0.17		4010	117	Mineral	7	Acarreo de mineral
lun-15-10-12	NOCHE	21209	VOLQUETE 15M3	4.33			0.50	3.50			0.50			0.17		4010	117	Mineral	6	Acarreo de mineral
lun-15-10-12	NOCHE	21219	VOLQUETE 15M3	4.33			0.50	3.50			0.50			0.17		4010	117	Mineral	6	Acarreo de mineral
lun-15-10-12	NOCHE	21201	VOLQUETE 15M3	4.83			0.17	3.33			0.50			0.17		4010	117	Mineral	7	Acarreo de mineral
lun-15-10-12	NOCHE	21223	VOLQUETE 15M3	4.83			0.17	3.33			0.50			0.17		4010	117	Mineral	7	Acarreo de mineral
lun-15-10-12	NOCHE	21227	VOLQUETE 15M3	4.83			0.17	3.33			0.50			0.17		4010	117	Mineral	7	Acarreo de mineral
lun-15-10-12	NOCHE	1174	EXCAVADORA HYUNDAI ROBEX 500	6.83							0.50	1.50		0.17		4010	115	Mineral	121	Carguio de mineral
lun-15-10-12	NOCHE	21152	VOLQUETE 15M3	7.17			0.17	1.00			0.50			0.17		4010	115	Mineral	10	Acarreo de mineral
lun-15-10-12	NOCHE	21159	VOLQUETE 15M3	6.17			0.17	1.00			0.50			0.17		4010	115	Mineral	8	Acarreo de mineral
lun-15-10-12	NOCHE	21165	VOLQUETE 15M3	6.17			0.17	1.00			0.50		1.00	0.17		4010	115	Mineral	8	Acarreo de mineral
lun-15-10-12	NOCHE	21167	VOLQUETE 15M3	6.67			0.67	1.00			0.50		1.00	0.17		4010	115	Mineral	9	Acarreo de mineral
lun-15-10-12	NOCHE	21175	VOLQUETE 15M3	7.17			0.17	1.00			0.50			0.17		4010	115	Mineral	10	Acarreo de mineral
lun-15-10-12	NOCHE	21177	VOLQUETE 15M3	6.17				1.00			0.50			0.17		4010	115	Mineral	8	Acarreo de mineral
lun-15-10-12	NOCHE	21181	VOLQUETE 15M3	6.67			0.67	1.00			0.50		1.17	0.17		4010	115	Mineral	9	Acarreo de mineral
lun-15-10-12	NOCHE	21183	VOLQUETE 15M3	7.17			0.17	1.00			0.50			0.17		4010	115	Mineral	10	Acarreo de mineral
lun-15-10-12	NOCHE	21184	VOLQUETE 15M3	7.17			0.17	1.00			0.50			0.17		4010	115	Mineral	10	Acarreo de mineral
lun-15-10-12	NOCHE	21189	VOLQUETE 15M3	7.17			0.17	1.00			0.50			0.17		4010	115	Mineral	10	Acarreo de mineral
lun-15-10-12	NOCHE	21191	VOLQUETE 15M3	7.17			0.17	1.00			0.50			0.17		4010	115	Mineral	10	Acarreo de mineral
lun-15-10-12	NOCHE	21194	VOLQUETE 15M3	6.67			0.67	1.00			0.50			0.17		4010	115	Mineral	9	Acarreo de mineral
lun-15-10-12	NOCHE	21196	VOLQUETE 15M3	7.17			0.17	1.00			0.50			0.17		4010	115	Mineral	10	Acarreo de mineral
mar-16-10-12	DIA	1184	EXCAVADORA HYUNDAI ROBEX 500	8.33		0.17	1.50	0.50								4010	115	Mineral	68	Carguio de mineral
mar-16-10-12	DIA	21181	VOLQUETE 15M3	3.75			0.17	1.50						0.33		4010	115	Mineral	5	Acarreo de mineral
mar-16-10-12	DIA	21230	VOLQUETE 15M3	4.00			0.17	1.50						0.33		4010	115	Mineral	5	Acarreo de mineral
mar-16-10-12	DIA	21178	VOLQUETE 15M3	4.25			0.17	1.50			0.50					4010	115	Mineral	5	Acarreo de mineral
mar-16-10-12	DIA	21183	VOLQUETE 15M3	3.75			0.17	1.50						0.33		4010	115	Mineral	4	Acarreo de mineral
mar-16-10-12	DIA	21167	VOLQUETE 15M3	3.50			0.17	1.50			0.50			0.33		4010	115	Mineral	4	Acarreo de mineral
mar-16-10-12	DIA	21180	VOLQUETE 15M3	3.75			0.17	1.50			0.50			0.33		4010	115	Mineral	4	Acarreo de mineral
mar-16-10-12	DIA	21158	VOLQUETE 15M3	4.00			0.17	1.50			0.50			0.33		4010	115	Mineral	5	Acarreo de mineral
mar-16-10-12	DIA	21208	VOLQUETE 15M3	3.75			0.17	1.50			0.50			0.33		4010	115	Mineral	4	Acarreo de mineral
mar-16-10-12	DIA	21224	VOLQUETE 15M3	3.75			0.17	1.50			0.50			0.33		4010	115	Mineral	4	Acarreo de mineral
mar-16-10-12	DIA	21203	VOLQUETE 15M3	2.75			0.17	1.50			0.50			0.33		4010	115	Mineral	1	Acarreo de mineral
mar-16-10-12	DIA	21189	VOLQUETE 15M3	3.75			0.17	1.50			0.50			0.33		4010	115	Mineral	4	Acarreo de mineral
mar-16-10-12	DIA	21201	VOLQUETE 15M3	3.75			0.17	1.50			0.50			0.33		4010	115	Mineral	4	Acarreo de mineral
mar-16-10-12	DIA	21142	VOLQUETE 15M3	4.25			0.17	1.00			0.50					4010	115	Mineral	5	Acarreo de mineral
mar-16-10-12	DIA	21157	VOLQUETE 15M3	3.50			0.17	2.00			0.50			0.33		4010	115	Mineral	5	Acarreo de mineral
mar-16-10-12	DIA	21216	VOLQUETE 15M3	3.50			0.17	2.00			0.50			0.33		4010	115	Mineral	2	Acarreo de mineral
mar-16-10-12	DIA	21210	VOLQUETE 15M3	3.50			0.17	2.00			0.50			0.33		4010	115	Mineral	3	Acarreo de mineral

Fecha	Turno	Codigo	Equipo	Hora efectiva	horas disponibles no trabajadas					Horas no trabajadas					Banco	Poligono	Material	Viajes	Actividad				
					Voladura	Charla	Mal clima	Sin frente	Movilizacion	Int. Vías	Eq. No disponible	Floata incompleta	Falla mecánica	Abast. Combust.						Sin operador			
mar-16-10-12	DIA	21119	VOLQUETE 15M3	2.09														4010	115	Mineral	4	Acarreo de mineral	
mar-16-10-12	DIA	1184	EXCAVADORA HYUNDAI ROBEX 500	3.75		0.17	2.00	0.50											4010	116	Mineral	11	Carguio de mineral
mar-16-10-12	DIA	21181	VOLQUETE 15M3	3.75														4010	116	Mineral	6	Acarreo de mineral	
mar-16-10-12	DIA	21230	VOLQUETE 15M3	4.00														4010	116	Mineral	7	Acarreo de mineral	
mar-16-10-12	DIA	21178	VOLQUETE 15M3	4.25														4010	116	Mineral	8	Acarreo de mineral	
mar-16-10-12	DIA	21183	VOLQUETE 15M3	3.75														4010	116	Mineral	7	Acarreo de mineral	
mar-16-10-12	DIA	21167	VOLQUETE 15M3	3.50														4010	116	Mineral	6	Acarreo de mineral	
mar-16-10-12	DIA	21180	VOLQUETE 15M3	3.75														4010	116	Mineral	7	Acarreo de mineral	
mar-16-10-12	DIA	21158	VOLQUETE 15M3	4.00														4010	116	Mineral	7	Acarreo de mineral	
mar-16-10-12	DIA	21208	VOLQUETE 15M3	3.75														4010	116	Mineral	7	Acarreo de mineral	
mar-16-10-12	DIA	21224	VOLQUETE 15M3	3.75														4010	116	Mineral	7	Acarreo de mineral	
mar-16-10-12	DIA	21203	VOLQUETE 15M3	2.75														4010	116	Mineral	7	Acarreo de mineral	
mar-16-10-12	DIA	21189	VOLQUETE 15M3	3.75														4010	116	Mineral	7	Acarreo de mineral	
mar-16-10-12	DIA	21201	VOLQUETE 15M3	3.75														4010	116	Mineral	7	Acarreo de mineral	
mar-16-10-12	DIA	21142	VOLQUETE 15M3	4.25														4010	116	Mineral	8	Acarreo de mineral	
mar-16-10-12	DIA	21157	VOLQUETE 15M3	3.50														4010	116	Mineral	5	Acarreo de mineral	
mar-16-10-12	DIA	21216	VOLQUETE 15M3	3.50														4010	116	Mineral	8	Acarreo de mineral	
mar-16-10-12	DIA	21210	VOLQUETE 15M3	3.50														4010	116	Mineral	7	Acarreo de mineral	
mar-16-10-12	DIA	21119	VOLQUETE 15M3	2.09														4010	116	Mineral	6	Acarreo de mineral	
mar-16-10-12	DIA	1185	EXCAVADORA HYUNDAI ROBEX 500	1.50		0.17	2.00											4010	125	Mineral	203	Carguio de mineral	
mar-16-10-12	DIA	21175	VOLQUETE 15M3	7.50		0.17	0.33											4010	125	Mineral		Acarreo de mineral	
mar-16-10-12	DIA	21221	VOLQUETE 15M3	5.67		0.17	2.00			0.67		0.33	1.00	0.33	0.17			4010	125	Mineral	10	Acarreo de mineral	
mar-16-10-12	DIA	21136	VOLQUETE 15M3	6.33		0.17	2.00			0.67		0.33		0.33	0.17			4010	125	Mineral	11	Acarreo de mineral	
mar-16-10-12	DIA	21194	VOLQUETE 15M3	7.00		0.17	2.00			0.33		0.17		0.33				4010	125	Mineral	12	Acarreo de mineral	
mar-16-10-12	DIA	21191	VOLQUETE 15M3	7.00		0.17	2.00			0.33		0.17		0.33				4010	125	Mineral	12	Acarreo de mineral	
mar-16-10-12	DIA	21197	VOLQUETE 15M3	7.00		0.17	2.00			0.33		0.17		0.33				4010	125	Mineral	12	Acarreo de mineral	
mar-16-10-12	DIA	21165	VOLQUETE 15M3	7.00		0.17	2.00			0.33		0.17		0.33				4010	125	Mineral	12	Acarreo de mineral	
mar-16-10-12	DIA	21207	VOLQUETE 15M3	7.00		0.17	2.00			0.33		0.17		0.33				4010	125	Mineral	12	Acarreo de mineral	
mar-16-10-12	DIA	21227	VOLQUETE 15M3	4.50		0.17	2.00			0.50		0.33	2.50					4010	125	Mineral	8	Acarreo de mineral	
mar-16-10-12	DIA	21184	VOLQUETE 15M3	6.33		0.17	2.00			0.67		0.33		0.33	0.17			4010	125	Mineral	11	Acarreo de mineral	
mar-16-10-12	DIA	21163	VOLQUETE 15M3	6.33		0.17	2.00			0.67		0.33		0.33	0.17			4010	125	Mineral	11	Acarreo de mineral	
mar-16-10-12	DIA	21174	VOLQUETE 15M3	7.00		0.17	2.00			0.33		0.17		0.33				4010	125	Mineral	12	Acarreo de mineral	
mar-16-10-12	DIA	21219	VOLQUETE 15M3	7.00		0.17	2.00			0.33		0.17		0.33				4010	125	Mineral	12	Acarreo de mineral	
mar-16-10-12	DIA	21151	VOLQUETE 15M3	2.83		0.17	2.00					5.00						4010	125	Mineral	5	Acarreo de mineral	
mar-16-10-12	DIA	21199	VOLQUETE 15M3	5.67		0.17	2.00			0.83		0.33	0.50	0.33	0.17			4010	125	Mineral	10	Acarreo de mineral	
mar-16-10-12	DIA	21202	VOLQUETE 15M3	5.67		0.17	2.00			0.83		0.33	0.50	0.33	0.17			4010	125	Mineral	10	Acarreo de mineral	
mar-16-10-12	DIA	21218	VOLQUETE 15M3	6.33		0.17	2.00			0.67		0.33		0.33	0.17			4010	125	Mineral	11	Acarreo de mineral	
mar-16-10-12	DIA	21223	VOLQUETE 15M3	6.33		0.17	2.00			0.67		0.33		0.33	0.17			4010	125	Mineral	11	Acarreo de mineral	
mar-16-10-12	DIA	21193	VOLQUETE 15M3	5.67		0.17	2.00			0.83		0.33		0.33				4010	125	Mineral	10	Acarreo de mineral	
mar-16-10-12	DIA	21220	VOLQUETE 15M3	6.33		0.17	2.00			0.67		0.33		0.33	0.17			4010	125	Mineral	11	Acarreo de mineral	
mar-16-10-12	DIA	1238	TRACTOR DE ORUGAS D8T	9.00			0.33					0.50		0.17						Mineral		Empuje de mineral	
mar-16-10-12	DIA	1238	TRACTOR DE ORUGAS D8T	5.50		0.17	2.00	1.50					2.50	0.33						Mineral		Empuje de mineral	
mar-16-10-12	NOCHE	1174	EXCAVADORA HYUNDAI ROBEX 500	8.00								0.50	0.33	0.17				4010	116	Mineral	126	Carguio de mineral	
mar-16-10-12	NOCHE	21189	VOLQUETE 15M3	6.67						0.33	0.17	0.50	1.17	0.17				4010	116	Mineral	8	Acarreo de mineral	
mar-16-10-12	NOCHE	21199	VOLQUETE 15M3	8.00						0.17	0.17	0.50		0.17				4010	116	Mineral	11	Acarreo de mineral	
mar-16-10-12	NOCHE	21201	VOLQUETE 15M3	8.00						0.17	0.17	0.50		0.17				4010	116	Mineral	11	Acarreo de mineral	
mar-16-10-12	NOCHE	21202	VOLQUETE 15M3	8.00						0.17	0.17	0.50		0.17				4010	116	Mineral	11	Acarreo de mineral	
mar-16-10-12	NOCHE	21208	VOLQUETE 15M3	7.67						0.50	0.17	0.50		0.17				4010	116	Mineral	10	Acarreo de mineral	
mar-16-10-12	NOCHE	21214	VOLQUETE 15M3	7.33						0.50	0.30	0.50		0.17				4010	116	Mineral	9	Acarreo de mineral	
mar-16-10-12	NOCHE	21220	VOLQUETE 15M3	7.67						0.50	0.17	0.50		0.17				4010	116	Mineral	10	Acarreo de mineral	
mar-16-10-12	NOCHE	21221	VOLQUETE 15M3	7.67						0.50	0.17	0.50		0.17				4010	116	Mineral	10	Acarreo de mineral	
mar-16-10-12	NOCHE	21223	VOLQUETE 15M3	6.67						0.17	0.17	0.50	1.33	0.17				4010	116	Mineral	8	Acarreo de mineral	
mar-16-10-12	NOCHE	21224	VOLQUETE 15M3	7.67						0.50	0.17	0.50		0.17				4010	116	Mineral	10	Acarreo de mineral	
mar-16-10-12	NOCHE	21227	VOLQUETE 15M3	7.67						0.50	0.17	0.50		0.17				4010	116	Mineral	10	Acarreo de mineral	
mar-16-10-12	NOCHE	21229	VOLQUETE 15M3	7.33						0.50	0.30	0.50		0.17				4010	116	Mineral	9	Acarreo de mineral	
mar-16-10-12	NOCHE	21230	VOLQUETE 15M3	7.33						0.50	0.30	0.50		0.17				4010	116	Mineral	9	Acarreo de mineral	
mar-16-10-12	NOCHE	1175	EXCAVADORA HYUNDAI ROBEX 500	7.83								0.50		0.17				4010	117	Mineral	141	Carguio de mineral	
mar-16-10-12	NOCHE	21118	VOLQUETE 15M3	7.50								0.17	0.50	0.17				4010	117	Mineral	10	Acarreo de mineral	
mar-16-10-12	NOCHE	21119	VOLQUETE 15M3	7.50								0.17	0.50	0.17				4010	117	Mineral	10	Acarreo de mineral	
mar-16-10-12	NOCHE	21136	VOLQUETE 15M3	6.83								0.50	0.50	0.17				4010	117	Mineral	9	Acarreo de mineral	
mar-16-10-12	NOCHE	21151	VOLQUETE 15M3	6.83								0.50	0.50	0.17				4010	117	Mineral	9	Acarreo de mineral	
mar-16-10-12	NOCHE	21157	VOLQUETE 15M3	7.50								0.17	0.50	0.17				4010	117	Mineral	10	Acarreo de mineral	
mar-16-10-12	NOCHE	21174	VOLQUETE 15M3	3.33								0.50		0.17				4010	117	Mineral	5	Acarreo de mineral	
mar-16-10-12	NOCHE	21178	VOLQUETE 15M3	7.50								0.17	0.50	0.17				4010	117	Mineral	10	Acarreo de mineral	

Fecha	Turno	Codigo	Equipo	Hora efectiva	horas disponibles no trabajadas					Horas no trabajadas					Banco	Poligono	Material	Viajes	Actividad	
					Voladura	Charla	Mol. clima	Sin frente	Móvilizac ion	Int. Vigias	Eq. No disponible	Flota incompleta	Falla mecánica	Abast. Combust.						Sin operador
mar-16-10-12	NOCHE	21180	VOLQUETE 15M3	7.50						0.17	0.50				0.17	4010	117	Mineral	10	Acarreo de mineral
mar-16-10-12	NOCHE	21183	VOLQUETE 15M3	7.50						0.17	0.50				0.17	4010	117	Mineral	10	Acarreo de mineral
mar-16-10-12	NOCHE	21184	VOLQUETE 15M3	7.50						0.17	0.50				0.17	4010	117	Mineral	10	Acarreo de mineral
mar-16-10-12	NOCHE	21191	VOLQUETE 15M3	7.50						0.17	0.50				0.17	4010	117	Mineral	10	Acarreo de mineral
mar-16-10-12	NOCHE	21203	VOLQUETE 15M3	7.50						0.17	0.50				0.17	4010	117	Mineral	10	Acarreo de mineral
mar-16-10-12	NOCHE	21207	VOLQUETE 15M3	4.83						0.50	0.50				0.17	4010	117	Mineral	7	Acarreo de mineral
mar-16-10-12	NOCHE	21210	VOLQUETE 15M3	7.83						0.17	0.50				0.17	4010	117	Mineral	11	Acarreo de mineral
mar-16-10-12	NOCHE	21218	VOLQUETE 15M3	7.50						0.17	0.50				0.17	4010	117	Mineral	10	Acarreo de mineral
mar-16-10-12	NOCHE	1243	TRACTOR DE ORUGAS D8T	9.33							0.50				0.17			Mineral		Empuje de mineral
mar-16-10-12	NOCHE	1184	EXCAVADORA HYUNDAI ROBEX 500	8.00							0.50		0.33		0.17	4010	113	Mineral	123	Cargio de mineral
mar-16-10-12	NOCHE	21142	VOLQUETE 15M3	7.67					0.50	0.17	0.50				0.17	4010	113	Mineral	10	Acarreo de mineral
mar-16-10-12	NOCHE	21158	VOLQUETE 15M3	7.67					0.50	0.17	0.50				0.17	4010	113	Mineral	10	Acarreo de mineral
mar-16-10-12	NOCHE	21163	VOLQUETE 15M3	7.33					0.50	0.50	0.50				0.17	4010	113	Mineral	9	Acarreo de mineral
mar-16-10-12	NOCHE	21165	VOLQUETE 15M3	6.00					0.17	0.17	0.50		2.00		0.17	4010	113	Mineral	7	Acarreo de mineral
mar-16-10-12	NOCHE	21159	VOLQUETE 15M3	7.33					0.50	0.50	0.50				0.17	4010	113	Mineral	9	Acarreo de mineral
mar-16-10-12	NOCHE	21170	VOLQUETE 15M3	6.67					0.33	0.17	0.50		1.17		0.17	4010	113	Mineral	8	Acarreo de mineral
mar-16-10-12	NOCHE	21175	VOLQUETE 15M3	7.33					0.50	0.50	0.50				0.17	4010	113	Mineral	9	Acarreo de mineral
mar-16-10-12	NOCHE	21181	VOLQUETE 15M3	7.33					0.50	0.50	0.50				0.17	4010	113	Mineral	9	Acarreo de mineral
mar-16-10-12	NOCHE	21193	VOLQUETE 15M3	7.33					0.50	0.50	0.50				0.17	4010	113	Mineral	9	Acarreo de mineral
mar-16-10-12	NOCHE	21194	VOLQUETE 15M3	7.67					0.50	0.17	0.50				0.17	4010	113	Mineral	10	Acarreo de mineral
mar-16-10-12	NOCHE	21196	VOLQUETE 15M3	8.00					0.17	0.17	0.50				0.17	4010	113	Mineral	11	Acarreo de mineral
mar-16-10-12	NOCHE	21197	VOLQUETE 15M3	8.00					0.17	0.17	0.50				0.17	4010	113	Mineral	11	Acarreo de mineral
mar-16-10-12	NOCHE	21219	VOLQUETE 15M3	8.00					0.17	0.17	0.50				0.17	4010	113	Mineral	11	Acarreo de mineral
mié-17-10-12	DIA	1175	EXCAVADORA HYUNDAI ROBEX 500	8.17			1.50								0.17	4010	117	Mineral	198	Cargio de mineral
mié-17-10-12	DIA	21202	VOLQUETE 15M3	8.00			1.00			0.50					0.33	4010	117	Mineral	12	Acarreo de mineral
mié-17-10-12	DIA	21221	VOLQUETE 15M3	7.17			1.50			0.50			0.33		0.50	4010	117	Mineral	11	Acarreo de mineral
mié-17-10-12	DIA	21201	VOLQUETE 15M3	6.50			1.50			0.50					0.33	4010	117	Mineral	10	Acarreo de mineral
mié-17-10-12	DIA	21181	VOLQUETE 15M3	6.00			1.50			0.50			1.50	0.33		4010	117	Mineral	9	Acarreo de mineral
mié-17-10-12	DIA	21193	VOLQUETE 15M3	8.00			1.00			0.50			1.50	0.33		4010	117	Mineral	12	Acarreo de mineral
mié-17-10-12	DIA	21166	VOLQUETE 15M3	6.00			1.50			0.50				0.33		4010	117	Mineral	9	Acarreo de mineral
mié-17-10-12	DIA	21175	VOLQUETE 15M3	8.00			1.00			0.50				0.33		4010	117	Mineral	12	Acarreo de mineral
mié-17-10-12	DIA	21229	VOLQUETE 15M3	7.17			1.50			0.50			0.33	0.33		4010	117	Mineral	11	Acarreo de mineral
mié-17-10-12	DIA	21207	VOLQUETE 15M3	8.00			1.00			0.50				0.33		4010	117	Mineral	12	Acarreo de mineral
mié-17-10-12	DIA	21119	VOLQUETE 15M3	7.17			1.50			0.50			0.33	0.33		4010	117	Mineral	11	Acarreo de mineral
mié-17-10-12	DIA	21158	VOLQUETE 15M3	7.17			1.50			0.50			0.33	0.33		4010	117	Mineral	11	Acarreo de mineral
mié-17-10-12	DIA	21151	VOLQUETE 15M3	8.00			1.00			0.50				0.33		4010	117	Mineral	12	Acarreo de mineral
mié-17-10-12	DIA	21152	VOLQUETE 15M3	5.17			1.50			0.50			2.50	0.33		4010	117	Mineral	8	Acarreo de mineral
mié-17-10-12	DIA	21194	VOLQUETE 15M3	8.00			0.50			0.50				0.33		4010	117	Mineral	13	Acarreo de mineral
mié-17-10-12	DIA	21200	VOLQUETE 15M3	8.00			1.00			0.50				0.33		4010	117	Mineral	12	Acarreo de mineral
mié-17-10-12	DIA	21178	VOLQUETE 15M3	7.17			1.50			0.50			0.33	0.33		4010	117	Mineral	11	Acarreo de mineral
mié-17-10-12	DIA	21214	VOLQUETE 15M3	7.17			1.50			0.50			0.33	0.33		4010	117	Mineral	11	Acarreo de mineral
mié-17-10-12	DIA	21157	VOLQUETE 15M3	7.17			1.50			0.50			0.33	0.33		4010	117	Mineral	11	Acarreo de mineral
mié-17-10-12	DIA	1243	TRACTOR DE ORUGAS D8T	7.67														Mineral		Empuje de mineral
mié-17-10-12	DIA	1184	EXCAVADORA HYUNDAI ROBEX 500	7.67		0.17	1.50			0.50		0.33		0.33		4010	116	Mineral	144	Cargio de mineral
mié-17-10-12	DIA	21220	VOLQUETE 15M3	8.00			0.17	1.50		0.50				0.33		4010	116	Mineral	12	Acarreo de mineral
mié-17-10-12	DIA	21230	VOLQUETE 15M3	7.00			0.17	1.50		0.50			0.50	0.33		4010	116	Mineral	10	Acarreo de mineral
mié-17-10-12	DIA	21174	VOLQUETE 15M3	5.33			0.17	1.50		0.50			2.17	0.33		4010	116	Mineral	8	Acarreo de mineral
mié-17-10-12	DIA	21177	VOLQUETE 15M3	4.00			0.17	1.50		0.50			3.50	0.33		4010	116	Mineral	6	Acarreo de mineral
mié-17-10-12	DIA	21180	VOLQUETE 15M3	8.00			0.17	1.50		0.50				0.33		4010	116	Mineral	12	Acarreo de mineral
mié-17-10-12	DIA	21118	VOLQUETE 15M3	8.00			0.17	1.50		0.50				0.33		4010	116	Mineral	12	Acarreo de mineral
mié-17-10-12	DIA	21142	VOLQUETE 15M3	8.00			0.17	1.50		0.50				0.33		4010	116	Mineral	12	Acarreo de mineral
mié-17-10-12	DIA	21167	VOLQUETE 15M3	7.50			0.17	1.50		0.50				0.33		4010	116	Mineral	11	Acarreo de mineral
mié-17-10-12	DIA	21210	VOLQUETE 15M3	4.67			0.17	1.50		0.50			2.83	0.33		4010	116	Mineral	5	Acarreo de mineral
mié-17-10-12	DIA	21170	VOLQUETE 15M3	8.00			0.17	1.50		0.50				0.33		4010	116	Mineral	12	Acarreo de mineral
mié-17-10-12	DIA	21196	VOLQUETE 15M3	7.50			0.17	1.50		0.50				0.33		4010	116	Mineral	11	Acarreo de mineral
mié-17-10-12	DIA	21219	VOLQUETE 15M3	7.50			0.17	1.50		0.50				0.33		4010	116	Mineral	11	Acarreo de mineral
mié-17-10-12	DIA	21199	VOLQUETE 15M3	4.00			0.17	1.50		0.50			3.50	0.33		4010	116	Mineral	6	Acarreo de mineral
mié-17-10-12	DIA	21183	VOLQUETE 15M3	5.33			0.17	1.50		0.50			2.17	0.33		4010	116	Mineral	8	Acarreo de mineral
mié-17-10-12	DIA	21208	VOLQUETE 15M3	5.33			0.17	1.50		0.50			2.17	0.33		4010	116	Mineral	8	Acarreo de mineral
mié-17-10-12	DIA	1174	EXCAVADORA HYUNDAI ROBEX 500	8.17			0.17	1.33						0.33		4010	116	Mineral	45	Cargio de mineral
mié-17-10-12	DIA	21224	VOLQUETE 15M3	8.00			0.17	1.00		0.50				0.33		4010	116	Mineral	3	Acarreo de mineral
mié-17-10-12	DIA	21203	VOLQUETE 15M3	8.00			0.17	1.33		0.50						4010	116	Mineral	3	Acarreo de mineral
mié-17-10-12	DIA	21223	VOLQUETE 15M3	8.00			0.17	1.33		0.50						4010	116	Mineral	3	Acarreo de mineral
mié-17-10-12	DIA	21197	VOLQUETE 15M3	8.00			0.17	1.33		0.50						4010	116	Mineral	3	Acarreo de mineral

Fecha	Turno	Codigo	Equipo	Hora efectiva	horas disponibles no trabajadas					Horas no trabajadas					Banco	Poligono	Material	Viajes	Actividad		
					Voladura	Charfa	Mai clima	Sin frente	Movilizacion	Int. Vias	Eq. No disponible	Flota Incompleta	Falla mecánica	Abast. Combust.						Sin operador	
mié-17-10-12	DIA	21163	VOLQUETE 15M3	7.50		0.17	1.50			0.50						0.33	4010	116	Mineral	3	Acarreo de mineral
mié-17-10-12	DIA	21218	VOLQUETE 15M3	8.00		0.17	1.00			0.50					0.33	4010	116	Mineral	3	Acarreo de mineral	
mié-17-10-12	DIA	21189	VOLQUETE 15M3	8.00		0.17	1.00			0.50				0.33	4010	116	Mineral	3	Acarreo de mineral		
mié-17-10-12	DIA	21184	VOLQUETE 15M3	7.00		0.17	1.50			0.50			0.50	0.33	4010	116	Mineral	3	Acarreo de mineral		
mié-17-10-12	DIA	21227	VOLQUETE 15M3	8.00		0.17	1.00			0.50				0.33	4010	116	Mineral	3	Acarreo de mineral		
mié-17-10-12	DIA	21191	VOLQUETE 15M3	8.00		0.17	1.00			0.50				0.33	4010	116	Mineral	3	Acarreo de mineral		
mié-17-10-12	DIA	21165	VOLQUETE 15M3	7.50		0.17	1.50			0.50				0.33	4010	116	Mineral	3	Acarreo de mineral		
mié-17-10-12	DIA	21136	VOLQUETE 15M3	5.33		0.17	1.50			0.50			2.17	0.33	4010	116	Mineral	3	Acarreo de mineral		
mié-17-10-12	DIA	21209	VOLQUETE 15M3	5.83		0.17	1.50			0.50			1.67	0.33	4010	116	Mineral	3	Acarreo de mineral		
mié-17-10-12	DIA	21216	VOLQUETE 15M3	4.83		0.17	1.50			0.50			2.17	0.33	4010	116	Mineral	3	Acarreo de mineral		
mié-17-10-12	DIA	21206	VOLQUETE 15M3	2.67		0.17	1.50			0.50			4.83	0.33	4010	116	Mineral	3	Acarreo de mineral		
mié-17-10-12	DIA	1238	TRACTOR DE ORUGAS DBT	6.00		0.17	1.50	3.00						0.33				Mineral		Empuje de mineral	
mié-17-10-12	NOCHE	1174	EXCAVADORA HYUNDAI ROBEX 500	8.33					0.50					0.17	4010	116	Mineral	134	Cargio de mineral		
mié-17-10-12	NOCHE	21151	VOLQUETE 15M3	7.33					0.50	0.17	0.50		0.33	0.17	4010	116	Mineral	8	Acarreo de mineral		
mié-17-10-12	NOCHE	21152	VOLQUETE 15M3	8.00					0.33		0.50			0.17	4010	116	Mineral	11	Acarreo de mineral		
mié-17-10-12	NOCHE	21159	VOLQUETE 15M3	6.50					0.50	0.50	0.50	0.50	0.33	0.17	4010	116	Mineral	7	Acarreo de mineral		
mié-17-10-12	NOCHE	21163	VOLQUETE 15M3	6.00						0.50			0.50	1.83	0.17	4010	116	Mineral	6	Acarreo de mineral	
mié-17-10-12	NOCHE	21174	VOLQUETE 15M3	7.00					0.50	0.17	0.50	0.33	0.33	0.17	4010	116	Mineral	8	Acarreo de mineral		
mié-17-10-12	NOCHE	21175	VOLQUETE 15M3	7.33					0.50	0.17	0.50	0.33		0.17	4010	116	Mineral	8	Acarreo de mineral		
mié-17-10-12	NOCHE	21178	VOLQUETE 15M3	6.83					0.50	0.50	0.50	0.50		0.17	4010	116	Mineral	7	Acarreo de mineral		
mié-17-10-12	NOCHE	21181	VOLQUETE 15M3	7.33					0.50	0.17	0.50	0.33		0.17	4010	116	Mineral	8	Acarreo de mineral		
mié-17-10-12	NOCHE	21189	VOLQUETE 15M3	7.67					0.50		0.50	0.17		0.17	4010	116	Mineral	9	Acarreo de mineral		
mié-17-10-12	NOCHE	21191	VOLQUETE 15M3	6.00					0.50	0.50	0.50	0.50	2.83	0.17	4010	116	Mineral	6	Acarreo de mineral		
mié-17-10-12	NOCHE	21196	VOLQUETE 15M3	7.33					0.50	0.17	0.50	0.33		0.17	4010	116	Mineral	8	Acarreo de mineral		
mié-17-10-12	NOCHE	21200	VOLQUETE 15M3	7.67					0.50		0.50	0.17		0.17	4010	116	Mineral	9	Acarreo de mineral		
mié-17-10-12	NOCHE	21201	VOLQUETE 15M3	4.00					0.50	0.50	0.50		3.50		4010	116	Mineral	4	Acarreo de mineral		
mié-17-10-12	NOCHE	21203	VOLQUETE 15M3	7.50					0.50	0.17	0.50	0.33		0.17	4010	116	Mineral	9	Acarreo de mineral		
mié-17-10-12	NOCHE	21209	VOLQUETE 15M3	7.67					0.50	0.50	0.50	0.33		0.17	4010	116	Mineral	9	Acarreo de mineral		
mié-17-10-12	NOCHE	21221	VOLQUETE 15M3	7.33					0.50	0.17	0.50	0.33		0.17	4010	116	Mineral	8	Acarreo de mineral		
mié-17-10-12	NOCHE	21229	VOLQUETE 15M3	7.67					0.50		0.50	0.17		0.17	4010	116	Mineral	9	Acarreo de mineral		
mié-17-10-12	NOCHE	1246	TRACTOR DE ORUGAS DBT	5.83						0.50			0.50	0.17				Mineral		Empuje de mineral	
mié-17-10-12	NOCHE	1184	EXCAVADORA HYUNDAI ROBEX 500	7.67					0.50		0.50	0.17		0.17	4010	113	Mineral	135	Cargio de mineral		
mié-17-10-12	NOCHE	21197	VOLQUETE 15M3	7.67					0.50	0.17	0.50			0.17	4010	113	Mineral	11	Acarreo de mineral		
mié-17-10-12	NOCHE	21202	VOLQUETE 15M3	7.17					0.50	0.17	0.50		0.50	0.17	4010	113	Mineral	10	Acarreo de mineral		
mié-17-10-12	NOCHE	21206	VOLQUETE 15M3	7.67					0.33	0.33	0.50			0.17	4010	113	Mineral	11	Acarreo de mineral		
mié-17-10-12	NOCHE	21207	VOLQUETE 15M3	7.67					0.50	0.17	0.50			0.17	4010	113	Mineral	11	Acarreo de mineral		
mié-17-10-12	NOCHE	21208	VOLQUETE 15M3	7.67					0.50	0.17	0.50			0.17	4010	113	Mineral	11	Acarreo de mineral		
mié-17-10-12	NOCHE	21214	VOLQUETE 15M3	7.17					0.33	0.33	0.50		0.50	0.17	4010	113	Mineral	10	Acarreo de mineral		
mié-17-10-12	NOCHE	21216	VOLQUETE 15M3	7.33					0.50	0.50	0.50			0.17	4010	113	Mineral	10	Acarreo de mineral		
mié-17-10-12	NOCHE	21218	VOLQUETE 15M3	7.67					0.50	0.17	0.50			0.17	4010	113	Mineral	11	Acarreo de mineral		
mié-17-10-12	NOCHE	21219	VOLQUETE 15M3	7.33					0.50	0.50	0.50			0.17	4010	113	Mineral	10	Acarreo de mineral		
mié-17-10-12	NOCHE	21223	VOLQUETE 15M3	7.33					0.50	0.50	0.50			0.17	4010	113	Mineral	10	Acarreo de mineral		
mié-17-10-12	NOCHE	21224	VOLQUETE 15M3	7.67					0.17	0.50	0.50			0.17	4010	113	Mineral	11	Acarreo de mineral		
mié-17-10-12	NOCHE	21227	VOLQUETE 15M3	7.33					0.50	0.50	0.50			0.17	4010	113	Mineral	10	Acarreo de mineral		
mié-17-10-12	NOCHE	21230	VOLQUETE 15M3	6.83					0.33	0.17	0.50		1.00	0.17	4010	113	Mineral	9	Acarreo de mineral		
mié-17-10-12	NOCHE	1238	TRACTOR DE ORUGAS DBT	5.00				0.33			0.50			0.17				Mineral		Empuje de mineral	
mié-17-10-12	NOCHE	1175	EXCAVADORA HYUNDAI ROBEX 500	7.67					0.50		0.50	0.17		0.17	4010	113	Mineral	126	Cargio de mineral		
mié-17-10-12	NOCHE	21136	VOLQUETE 15M3	1.33									7.67		4010	113	Mineral	2	Acarreo de mineral		
mié-17-10-12	NOCHE	21142	VOLQUETE 15M3	2.50									6.50		4010	113	Mineral	4	Acarreo de mineral		
mié-17-10-12	NOCHE	21157	VOLQUETE 15M3	6.00					0.50	0.33	0.50		1.50	0.17	4010	113	Mineral	8	Acarreo de mineral		
mié-17-10-12	NOCHE	21158	VOLQUETE 15M3	7.67					0.50	0.17	0.50			0.17	4010	113	Mineral	11	Acarreo de mineral		
mié-17-10-12	NOCHE	21160	VOLQUETE 15M3	7.67					0.50	0.17	0.50			0.17	4010	113	Mineral	11	Acarreo de mineral		
mié-17-10-12	NOCHE	21165	VOLQUETE 15M3	7.33					0.50	0.50	0.50			0.17	4010	113	Mineral	10	Acarreo de mineral		
mié-17-10-12	NOCHE	21166	VOLQUETE 15M3	6.83					0.50	0.50	0.50		0.50	0.17	4010	113	Mineral	9	Acarreo de mineral		
mié-17-10-12	NOCHE	21167	VOLQUETE 15M3	7.33					0.50	0.50	0.50			0.17	4010	113	Mineral	10	Acarreo de mineral		
mié-17-10-12	NOCHE	21170	VOLQUETE 15M3	8.00					0.17	0.17	0.50			0.17	4010	113	Mineral	12	Acarreo de mineral		
mié-17-10-12	NOCHE	21177	VOLQUETE 15M3	7.33					0.50	0.50	0.50			0.17	4010	113	Mineral	10	Acarreo de mineral		
mié-17-10-12	NOCHE	21180	VOLQUETE 15M3	7.67					0.33	0.33	0.50			0.17	4010	113	Mineral	11	Acarreo de mineral		
mié-17-10-12	NOCHE	21183	VOLQUETE 15M3	3.67						0.33			4.83	0.17	4010	113	Mineral	6	Acarreo de mineral		
mié-17-10-12	NOCHE	21184	VOLQUETE 15M3	7.67					0.50	0.17	0.50			0.17	4010	113	Mineral	11	Acarreo de mineral		
mié-17-10-12	NOCHE	21193	VOLQUETE 15M3	6.83					0.17	0.50	0.50		0.83	0.17	4010	113	Mineral	9	Acarreo de mineral		
mié-17-10-12	NOCHE	21194	VOLQUETE 15M3	1.33									7.67		4010	113	Mineral	2	Acarreo de mineral		
jue-18-10-12	DIA	1246	TRACTOR DE ORUGAS DBT	9.50		0.17	1.00			0.50				0.17				Mineral		Empuje de mineral	
jue-18-10-12	DIA	1246	TRACTOR DE ORUGAS DBT	3.00		0.17	1.00			0.50			0.50	0.33	4010	363	Mineral		Empuje de mineral		

Fecha	Turno	Codigo	Equipo	Hora efectiva	horas disponibles no trabajadas					Horas no trabajadas					Banco	Poligono	Material	Viajes	Actividad	
					Voladura	Charla	Mal clima	Sin frente	Movilizacion	Int. Vias	Eq. No disponible	Floja Incompleta	Falla mecánica	Abast. Combust.						Sin operador
jue-18-10-12	DIA	1146	EXCAVADORA HYUNDAI ROBEX 500	7.00		0.17	1.00			0.50			0.50	0.33	4010	363	Mineral	47	Carguio de mineral	
jue-18-10-12	DIA	21183	VOLQUETE 15M3	5.50		0.17	1.00			0.50			0.50	0.33	4010	363	Mineral	5	Acareo de mineral	
jue-18-10-12	DIA	21209	VOLQUETE 15M3	4.00		0.17	1.00			0.50			0.50	0.33	4010	363	Mineral	5	Acareo de mineral	
jue-18-10-12	DIA	21174	VOLQUETE 15M3	4.00		0.17	1.00			0.50			0.50	0.33	4010	363	Mineral	5	Acareo de mineral	
jue-18-10-12	DIA	21230	VOLQUETE 15M3	3.33		0.17	1.00			0.50			0.50	0.33	4010	363	Mineral	4	Acareo de mineral	
jue-18-10-12	DIA	21167	VOLQUETE 15M3	3.50		0.17	1.00			0.50			0.50	0.33	4010	363	Mineral	4	Acareo de mineral	
jue-18-10-12	DIA	21203	VOLQUETE 15M3	4.00		0.17	1.00			0.50			0.50	0.33	4010	363	Mineral	5	Acareo de mineral	
jue-18-10-12	DIA	21208	VOLQUETE 15M3	3.50		0.17	1.00			0.50			0.50	0.33	4010	363	Mineral	4	Acareo de mineral	
jue-18-10-12	DIA	21158	VOLQUETE 15M3	4.00		0.17	1.00			0.50			0.50	0.33	4010	363	Mineral	4	Acareo de mineral	
jue-18-10-12	DIA	21200	VOLQUETE 15M3	3.50		0.17	1.00			0.50			0.50	0.33	4010	363	Mineral	5	Acareo de mineral	
jue-18-10-12	DIA	21229	VOLQUETE 15M3	4.00		0.17	1.00			0.50			0.50	0.33	4010	363	Mineral	5	Acareo de mineral	
jue-18-10-12	DIA	1175	EXCAVADORA HYUNDAI ROBEX 500	9.00		0.17	1.00			0.50			0.50	0.33	4010	113	Mineral	206	Carguio de mineral	
jue-18-10-12	DIA	21130	VOLQUETE 15M3	8.00		0.17	1.00			0.50			0.50	0.33	4010	113	Mineral	12	Acareo de mineral	
jue-18-10-12	DIA	21136	VOLQUETE 15M3	3.00		0.17	1.00			0.50			0.50	0.33	4010	113	Mineral	3	Acareo de mineral	
jue-18-10-12	DIA	21118	VOLQUETE 15M3	9.00		0.17	1.00			0.50			0.50	0.33	4010	113	Mineral	14	Acareo de mineral	
jue-18-10-12	DIA	21227	VOLQUETE 15M3	6.00		0.17	1.00			0.50			0.50	0.33	4010	113	Mineral	8	Acareo de mineral	
jue-18-10-12	DIA	21218	VOLQUETE 15M3	8.00		0.17	1.00			0.50			0.50	0.33	4010	113	Mineral	8	Acareo de mineral	
jue-18-10-12	DIA	21221	VOLQUETE 15M3	9.00		0.17	1.00			0.50			0.50	0.33	4010	113	Mineral	14	Acareo de mineral	
jue-18-10-12	DIA	21189	VOLQUETE 15M3	6.00		0.17	1.00			0.50			0.50	0.33	4010	113	Mineral	8	Acareo de mineral	
jue-18-10-12	DIA	21198	VOLQUETE 15M3	3.00		0.17	1.00			0.50			0.50	0.33	4010	113	Mineral	3	Acareo de mineral	
jue-18-10-12	DIA	21206	VOLQUETE 15M3	8.50		0.17	1.00			0.50			0.50	0.33	4010	113	Mineral	11	Acareo de mineral	
jue-18-10-12	DIA	21197	VOLQUETE 15M3	9.00		0.17	1.00			0.50			0.50	0.33	4010	113	Mineral	14	Acareo de mineral	
jue-18-10-12	DIA	21144	VOLQUETE 15M3	8.00		0.17	1.00			0.50			0.50	0.33	4010	113	Mineral	8	Acareo de mineral	
jue-18-10-12	DIA	21160	VOLQUETE 15M3	9.00		0.17	1.00			0.50			0.50	0.33	4010	113	Mineral	14	Acareo de mineral	
jue-18-10-12	DIA	21180	VOLQUETE 15M3	9.00		0.17	1.00			0.50			0.50	0.33	4010	113	Mineral	14	Acareo de mineral	
jue-18-10-12	DIA	21210	VOLQUETE 15M3	0.67		0.17	1.00			0.50			0.50	0.33	4010	113	Mineral	1	Acareo de mineral	
jue-18-10-12	DIA	21214	VOLQUETE 15M3	5.50		0.17	1.00			0.50			0.50	0.33	4010	113	Mineral	8	Acareo de mineral	
jue-18-10-12	DIA	21178	VOLQUETE 15M3	8.00		0.17	1.00			0.50			0.50	0.33	4010	113	Mineral	8	Acareo de mineral	
jue-18-10-12	DIA	21219	VOLQUETE 15M3	7.50		0.17	1.00			0.50			0.50	0.33	4010	113	Mineral	9	Acareo de mineral	
jue-18-10-12	DIA	21209	VOLQUETE 15M3	4.00		0.17	1.00			0.50			0.50	0.33	4010	113	Mineral	4	Acareo de mineral	
jue-18-10-12	DIA	21174	VOLQUETE 15M3	3.50		0.17	1.00			0.50			0.50	0.33	4010	113	Mineral	8	Acareo de mineral	
jue-18-10-12	DIA	21230	VOLQUETE 15M3	4.00		0.17	1.00			0.50			0.50	0.33	4010	113	Mineral	6	Acareo de mineral	
jue-18-10-12	DIA	21167	VOLQUETE 15M3	4.00		0.17	1.00			0.50			0.50	0.33	4010	113	Mineral	6	Acareo de mineral	
jue-18-10-12	DIA	21203	VOLQUETE 15M3	4.00		0.17	1.00			0.50			0.50	0.33	4010	113	Mineral	6	Acareo de mineral	
jue-18-10-12	DIA	21208	VOLQUETE 15M3	4.00		0.17	1.00			0.50			0.50	0.33	4010	113	Mineral	6	Acareo de mineral	
jue-18-10-12	DIA	21158	VOLQUETE 15M3	4.00		0.17	1.00			0.50			0.50	0.33	4010	113	Mineral	5	Acareo de mineral	
jue-18-10-12	DIA	21200	VOLQUETE 15M3	4.00		0.17	1.00			0.50			0.50	0.33	4010	113	Mineral	5	Acareo de mineral	
jue-18-10-12	DIA	21229	VOLQUETE 15M3	3.50		0.17	1.00			0.50			0.50	0.33	4010	113	Mineral	3	Acareo de mineral	
jue-18-10-12	DIA	1184	EXCAVADORA HYUNDAI ROBEX 500	7.50		0.17	1.00								4010	119	Mineral	135	Carguio de mineral	
jue-18-10-12	DIA	21224	VOLQUETE 15M3	7.83		0.17	1.00			0.50			0.17	0.33	4010	119	Mineral	12	Acareo de mineral	
jue-18-10-12	DIA	21191	VOLQUETE 15M3	3.67		0.17	1.00			0.33			1.50		3.33	4010	119	Mineral	6	Acareo de mineral
jue-18-10-12	DIA	21220	VOLQUETE 15M3	4.33		0.17	0.67			0.33			4.50		4010	119	Mineral	7	Acareo de mineral	
jue-18-10-12	DIA	21128	VOLQUETE 15M3	2.50		0.17	1.00			0.33			0.17	0.33	4010	119	Mineral	4	Acareo de mineral	
jue-18-10-12	DIA	21157	VOLQUETE 15M3	4.33		0.17	1.00			0.50			3.67	0.33	4010	119	Mineral	7	Acareo de mineral	
jue-18-10-12	DIA	21193	VOLQUETE 15M3	6.50		0.17	1.00			0.33			1.33	0.33	4010	119	Mineral	10	Acareo de mineral	
jue-18-10-12	DIA	21175	VOLQUETE 15M3	7.83		0.17	1.00			0.50			0.17	0.33	4010	119	Mineral	12	Acareo de mineral	
jue-18-10-12	DIA	21159	VOLQUETE 15M3	7.83		0.17	1.00			0.50			0.17	0.33	4010	119	Mineral	12	Acareo de mineral	
jue-18-10-12	DIA	21223	VOLQUETE 15M3	7.83		0.17	1.50			0.50			0.33	0.33	4010	119	Mineral	11	Acareo de mineral	
jue-18-10-12	DIA	21163	VOLQUETE 15M3	5.83		0.17	1.50			0.50			1.67	0.33	4010	119	Mineral	9	Acareo de mineral	
jue-18-10-12	DIA	21196	VOLQUETE 15M3	7.83		0.17	1.00			0.50				0.33	0.17	4010	119	Mineral	12	Acareo de mineral
jue-18-10-12	DIA	21216	VOLQUETE 15M3	7.83		0.17	1.00			0.50				0.33	0.17	4010	119	Mineral	12	Acareo de mineral
jue-18-10-12	DIA	21165	VOLQUETE 15M3	6.50		0.17	1.50			0.50			0.83	0.33	0.17	4010	119	Mineral	10	Acareo de mineral
jue-18-10-12	DIA	21149	VOLQUETE 15M3	7.17		0.17	1.50			0.50			0.33	0.33	4010	119	Mineral	11	Acareo de mineral	
jue-18-10-12	DIA	1174	EXCAVADORA HYUNDAI ROBEX 500	7.00		0.17	1.00								4010	113	Mineral	133	Carguio de mineral	
jue-18-10-12	DIA	21184	VOLQUETE 15M3	6.00			1.00			0.50				0.33	4010	113	Mineral	8	Acareo de mineral	
jue-18-10-12	DIA	21170	VOLQUETE 15M3	7.00		0.17				0.50				0.33	4010	113	Mineral	10	Acareo de mineral	
jue-18-10-12	DIA	21127	VOLQUETE 15M3	7.00		0.17									4010	113	Mineral	10	Acareo de mineral	
jue-18-10-12	DIA	21135	VOLQUETE 15M3	2.50			1.00			0.50				0.33	4010	113	Mineral	4	Acareo de mineral	
jue-18-10-12	DIA	21181	VOLQUETE 15M3	4.33		0.17	1.00			0.50			4.00		4010	113	Mineral	7	Acareo de mineral	
jue-18-10-12	DIA	21166	VOLQUETE 15M3	7.00		0.17	1.33			0.50			0.50	0.33	0.17	4010	113	Mineral	10	Acareo de mineral
jue-18-10-12	DIA	21194	VOLQUETE 15M3	6.00		0.17	1.00			0.50			2.50	0.33	4010	113	Mineral	8	Acareo de mineral	
jue-18-10-12	DIA	21202	VOLQUETE 15M3	7.83		0.17	1.00			0.50			0.33	0.33	0.17	4010	113	Mineral	11	Acareo de mineral
jue-18-10-12	DIA	21151	VOLQUETE 15M3	7.50		0.17	1.00			0.50			0.33	0.33	0.17	4010	113	Mineral	11	Acareo de mineral
jue-18-10-12	DIA	21152	VOLQUETE 15M3	8.00		0.17	1.00			0.50				0.33	4010	113	Mineral	12	Acareo de mineral	

Fecha	Turno	Codigo	Equipo	Hora efectiva	horas disponibles no trabajadas					Horas no trabajadas					Banco	Poligono	Material	Viajes	Actividad		
					Voladura	Charra	Mai clima	Sin frente	Movilizacion	Int. Vias	Eq. No disponible	Flota incompleta	Falta mecánica	Abast. Combust.						Sin operador	
jue-18-10-12	DIA	21143	VOLQUETE 15M3	6.50		0.17	1.33			0.50				1.17	0.33		4010	113	Mineral	9	Acarreo de mineral
jue-18-10-12	DIA	21201	VOLQUETE 15M3	7.50		0.17	1.33			0.50					0.33	0.17	4010	113	Mineral	11	Acarreo de mineral
jue-18-10-12	DIA	21177	VOLQUETE 15M3	7.50		0.17	1.33			0.50				0.17	0.33		4010	113	Mineral	11	Acarreo de mineral
jue-18-10-12	DIA	21142	VOLQUETE 15M3	7.50		0.17	1.00			0.50				0.50	0.33		4010	113	Mineral	11	Acarreo de mineral
jue-18-10-12	NOCHE	1184	EXCAVADORA HYUNDAI ROBEX 500	7.50		0.17	1.00			0.50	0.50	0.83		0.17			4010	131	Mineral	124	Carguio de mineral
jue-18-10-12	NOCHE	21157	VOLQUETE 15M3	7.17			0.50		0.50	0.17	0.50			0.17			4010	131	Mineral	8	Acarreo de mineral
jue-18-10-12	NOCHE	21170	VOLQUETE 15M3	7.17			0.50		0.50	0.17	0.50			0.17			4010	131	Mineral	8	Acarreo de mineral
jue-18-10-12	NOCHE	21177	VOLQUETE 15M3	7.17			0.50		0.50	0.17	0.50			0.17			4010	131	Mineral	8	Acarreo de mineral
jue-18-10-12	NOCHE	21191	VOLQUETE 15M3	7.83			0.17		0.50	0.17	0.50			0.17			4010	131	Mineral	9	Acarreo de mineral
jue-18-10-12	NOCHE	21193	VOLQUETE 15M3	7.17			0.50		0.50	0.17	0.50			0.17			4010	131	Mineral	8	Acarreo de mineral
jue-18-10-12	NOCHE	21198	VOLQUETE 15M3	7.17			0.50		0.50	0.17	0.50			0.17			4010	131	Mineral	8	Acarreo de mineral
jue-18-10-12	NOCHE	21203	VOLQUETE 15M3	7.17			0.50		0.50	0.17	0.50			0.17			4010	131	Mineral	8	Acarreo de mineral
jue-18-10-12	NOCHE	21204	VOLQUETE 15M3	7.17			0.50		0.50	0.17	0.50			0.17			4010	131	Mineral	8	Acarreo de mineral
jue-18-10-12	NOCHE	21211	VOLQUETE 15M3	7.17			0.50		0.50	0.17	0.50			0.17			4010	131	Mineral	8	Acarreo de mineral
jue-18-10-12	NOCHE	21214	VOLQUETE 15M3	6.67			0.33		0.50	0.33	0.50		0.50	0.17			4010	131	Mineral	7	Acarreo de mineral
jue-18-10-12	NOCHE	21216	VOLQUETE 15M3	6.83			0.55		0.50	0.50	0.50			0.17			4010	131	Mineral	7	Acarreo de mineral
jue-18-10-12	NOCHE	21218	VOLQUETE 15M3	7.17			0.55		0.50	0.17	0.50			0.17			4010	131	Mineral	8	Acarreo de mineral
jue-18-10-12	NOCHE	21219	VOLQUETE 15M3	6.83			0.55		0.50	0.50	0.50			0.17			4010	131	Mineral	7	Acarreo de mineral
jue-18-10-12	NOCHE	21227	VOLQUETE 15M3	6.67			0.33		0.50	0.17	0.50			1.17	0.17		4010	131	Mineral	7	Acarreo de mineral
jue-18-10-12	NOCHE	21229	VOLQUETE 15M3	6.67			0.33		0.50	0.17	0.50			1.17	0.17		4010	131	Mineral	7	Acarreo de mineral
jue-18-10-12	NOCHE	21230	VOLQUETE 15M3	7.17			0.50		0.50	0.17	0.50			0.17			4010	131	Mineral	8	Acarreo de mineral
jue-18-10-12	NOCHE	1175	EXCAVADORA HYUNDAI ROBEX 500	2.50							0.50						4010	131	Mineral	56	Carguio de mineral
jue-18-10-12	NOCHE	21180	VOLQUETE 15M3	2.50							0.50						4010	131	Mineral	3	Acarreo de mineral
jue-18-10-12	NOCHE	21181	VOLQUETE 15M3	2.50							0.50						4010	131	Mineral	3	Acarreo de mineral
jue-18-10-12	NOCHE	21183	VOLQUETE 15M3	1.00							0.50					2.00	4010	131	Mineral	1	Acarreo de mineral
jue-18-10-12	NOCHE	21194	VOLQUETE 15M3	2.50							0.50						4010	131	Mineral	3	Acarreo de mineral
jue-18-10-12	NOCHE	21196	VOLQUETE 15M3	2.50							0.50						4010	131	Mineral	3	Acarreo de mineral
jue-18-10-12	NOCHE	21197	VOLQUETE 15M3	2.50							0.50						4010	131	Mineral	4	Acarreo de mineral
jue-18-10-12	NOCHE	21200	VOLQUETE 15M3	2.50							0.50						4010	131	Mineral	4	Acarreo de mineral
jue-18-10-12	NOCHE	21201	VOLQUETE 15M3	2.50							0.50						4010	131	Mineral	3	Acarreo de mineral
jue-18-10-12	NOCHE	21202	VOLQUETE 15M3	2.00										1.00			4010	131	Mineral	2	Acarreo de mineral
jue-18-10-12	NOCHE	21207	VOLQUETE 15M3	2.50							0.50						4010	131	Mineral	3	Acarreo de mineral
jue-18-10-12	NOCHE	21208	VOLQUETE 15M3	2.50							0.50						4010	131	Mineral	3	Acarreo de mineral
jue-18-10-12	NOCHE	21209	VOLQUETE 15M3	2.50							0.50						4010	131	Mineral	3	Acarreo de mineral
jue-18-10-12	NOCHE	21210	VOLQUETE 15M3	2.50							0.50						4010	131	Mineral	3	Acarreo de mineral
jue-18-10-12	NOCHE	21220	VOLQUETE 15M3	2.50							0.50						4010	131	Mineral	3	Acarreo de mineral
jue-18-10-12	NOCHE	21221	VOLQUETE 15M3	2.50							0.50						4010	131	Mineral	3	Acarreo de mineral
jue-18-10-12	NOCHE	21223	VOLQUETE 15M3	2.50							0.50						4010	131	Mineral	3	Acarreo de mineral
jue-18-10-12	NOCHE	21224	VOLQUETE 15M3	2.50							0.50						4010	131	Mineral	3	Acarreo de mineral
jue-18-10-12	NOCHE	21218	VOLQUETE 15M3	1.83							0.50				0.17		4010	131	Mineral	2	Acarreo de mineral
jue-18-10-12	NOCHE	21158	VOLQUETE 15M3	1.83							0.50				0.17		4010	131	Mineral	2	Acarreo de mineral
jue-18-10-12	NOCHE	21142	VOLQUETE 15M3	1.83							0.50				0.17		4010	131	Mineral	2	Acarreo de mineral
jue-18-10-12	NOCHE	1175	EXCAVADORA HYUNDAI ROBEX 500	5.83										0.17			4010	113	Mineral	110	Carguio de mineral
jue-18-10-12	NOCHE	21180	VOLQUETE 15M3	5.00					0.50	0.33				0.17			4010	113	Mineral	6	Acarreo de mineral
jue-18-10-12	NOCHE	21181	VOLQUETE 15M3	5.00					0.50	0.33				0.17			4010	113	Mineral	6	Acarreo de mineral
jue-18-10-12	NOCHE	21183	VOLQUETE 15M3	5.33					0.50					0.17			4010	113	Mineral	7	Acarreo de mineral
jue-18-10-12	NOCHE	21194	VOLQUETE 15M3	5.00					0.50	0.33				0.17			4010	113	Mineral	6	Acarreo de mineral
jue-18-10-12	NOCHE	21196	VOLQUETE 15M3	5.33					0.50					0.17			4010	113	Mineral	7	Acarreo de mineral
jue-18-10-12	NOCHE	21197	VOLQUETE 15M3	5.33					0.50					0.17			4010	113	Mineral	7	Acarreo de mineral
jue-18-10-12	NOCHE	21200	VOLQUETE 15M3	5.00					0.50	0.33				0.17			4010	113	Mineral	6	Acarreo de mineral
jue-18-10-12	NOCHE	21201	VOLQUETE 15M3	5.33					0.50					0.17			4010	113	Mineral	7	Acarreo de mineral
jue-18-10-12	NOCHE	21202	VOLQUETE 15M3	5.00					0.50	0.33				0.17			4010	113	Mineral	6	Acarreo de mineral
jue-18-10-12	NOCHE	21207	VOLQUETE 15M3	5.33					0.50					0.17			4010	113	Mineral	7	Acarreo de mineral
jue-18-10-12	NOCHE	21208	VOLQUETE 15M3	5.00					0.50	0.33				0.17			4010	113	Mineral	6	Acarreo de mineral
jue-18-10-12	NOCHE	21209	VOLQUETE 15M3	5.00					0.50	0.33				0.17			4010	113	Mineral	6	Acarreo de mineral
jue-18-10-12	NOCHE	21210	VOLQUETE 15M3	5.33					0.50					0.17			4010	113	Mineral	7	Acarreo de mineral
jue-18-10-12	NOCHE	21220	VOLQUETE 15M3	5.33					0.50					0.17			4010	113	Mineral	7	Acarreo de mineral
jue-18-10-12	NOCHE	21221	VOLQUETE 15M3	5.00					0.50	0.33				0.17			4010	113	Mineral	6	Acarreo de mineral
jue-18-10-12	NOCHE	21223	VOLQUETE 15M3	5.33					0.50					0.17			4010	113	Mineral	7	Acarreo de mineral
jue-18-10-12	NOCHE	21224	VOLQUETE 15M3	5.33					0.50	0.33				0.17			4010	113	Mineral	6	Acarreo de mineral
jue-18-10-12	NOCHE	1174	EXCAVADORA HYUNDAI ROBEX 500	1.83							0.50			0.17			4010	127	Mineral	33	Carguio de mineral
jue-18-10-12	NOCHE	21151	VOLQUETE 15M3	1.83							0.50			0.17			4010	127	Mineral	3	Acarreo de mineral
jue-18-10-12	NOCHE	21152	VOLQUETE 15M3	1.83							0.50			0.17			4010	127	Mineral	4	Acarreo de mineral
jue-18-10-12	NOCHE	21154	VOLQUETE 15M3	1.83							0.50			0.17			4010	127	Mineral	3	Acarreo de mineral

Fecha	Turno	Codigo	Equipo	Hora efectiva	horas disponibles no trabajadas					Horas no trabajadas					Banco	Poligono	Material	Viajes	Actividad			
					Voladura	Charla	Mai clima	Sin frente	Movilizac ion	Int. Vias	Eg. No disponible	Flota incompleta	Fallo mecánica	Abast. Combust.						Sin operador		
jue-18-10-12	NOCHE	21160	VOLQUETE 15M3	1.83								0.50				0.17	4010	127	Mineral	3	Acarreo de mineral	
jue-18-10-12	NOCHE	21163	VOLQUETE 15M3	1.83								0.50				0.17	4010	127	Mineral	4	Acarreo de mineral	
jue-18-10-12	NOCHE	21165	VOLQUETE 15M3	1.83								0.50				0.17	4010	127	Mineral	3	Acarreo de mineral	
jue-18-10-12	NOCHE	21166	VOLQUETE 15M3	1.83								0.50				0.17	4010	127	Mineral	3	Acarreo de mineral	
jue-18-10-12	NOCHE	21174	VOLQUETE 15M3	1.83								0.50				0.17	4010	127	Mineral	3	Acarreo de mineral	
jue-18-10-12	NOCHE	21175	VOLQUETE 15M3	1.83								0.50				0.17	4010	127	Mineral	3	Acarreo de mineral	
jue-18-10-12	NOCHE	21178	VOLQUETE 15M3	1.83								0.50				0.17	4010	127	Mineral	4	Acarreo de mineral	
jue-18-10-12	NOCHE	1174	EXCAVADORA HYUNDAI ROBEX 500	6.00									0.50				4010	116	Mineral	95	Carguio de mineral	
jue-18-10-12	NOCHE	21118	VOLQUETE 15M3	5.83					0.50	0.17							4010	116	Mineral	8	Acarreo de mineral	
jue-18-10-12	NOCHE	21142	VOLQUETE 15M3	5.50					0.50	0.50							4010	116	Mineral	7	Acarreo de mineral	
jue-18-10-12	NOCHE	21151	VOLQUETE 15M3	5.50					0.50	0.50							4010	116	Mineral	7	Acarreo de mineral	
jue-18-10-12	NOCHE	21152	VOLQUETE 15M3	5.83					0.50	0.17							4010	116	Mineral	8	Acarreo de mineral	
jue-18-10-12	NOCHE	21158	VOLQUETE 15M3	4.00					0.33						2.17		4010	116	Mineral	5	Acarreo de mineral	
jue-18-10-12	NOCHE	21159	VOLQUETE 15M3	5.83					0.50	0.17							4010	116	Mineral	8	Acarreo de mineral	
jue-18-10-12	NOCHE	21160	VOLQUETE 15M3	5.83					0.50	0.17							4010	116	Mineral	8	Acarreo de mineral	
jue-18-10-12	NOCHE	21163	VOLQUETE 15M3	5.50					0.50	0.50							4010	116	Mineral	7	Acarreo de mineral	
jue-18-10-12	NOCHE	21165	VOLQUETE 15M3	5.50					0.33	0.17					0.50		4010	116	Mineral	7	Acarreo de mineral	
jue-18-10-12	NOCHE	21166	VOLQUETE 15M3	5.83					0.50	0.17							4010	116	Mineral	8	Acarreo de mineral	
jue-18-10-12	NOCHE	21174	VOLQUETE 15M3	5.50					0.50	0.50							4010	116	Mineral	7	Acarreo de mineral	
jue-18-10-12	NOCHE	21175	VOLQUETE 15M3	5.83					0.50	0.17							4010	116	Mineral	8	Acarreo de mineral	
jue-18-10-12	NOCHE	21178	VOLQUETE 15M3	5.83					0.50	0.50							4010	116	Mineral	7	Acarreo de mineral	
jue-18-10-12	NOCHE	1238	TRACTOR DE ORUGAS D8T	9.50				1.00							0.17						Empuje de mineral	
vie-19-10-12	DIA	1146	EXCAVADORA HYUNDAI ROBEX 500	7.50		0.17	2.00								0.33		4010	127	Mineral	114	Carguio de mineral	
vie-19-10-12	DIA	21196	VOLQUETE 15M3	5.83		0.17	1.00			0.50					2.00		4010	127	Mineral	11	Acarreo de mineral	
vie-19-10-12	DIA	21202	VOLQUETE 15M3	2.50		0.17	2.00			0.33					4.00	0.33	4010	127	Mineral	5	Acarreo de mineral	
vie-19-10-12	DIA	21216	VOLQUETE 15M3	5.83		0.17	2.00			0.33					0.67	0.33	4010	127	Mineral	11	Acarreo de mineral	
vie-19-10-12	DIA	21144	VOLQUETE 15M3	4.00		0.17	2.00			0.33							4010	127	Mineral	8	Acarreo de mineral	
vie-19-10-12	DIA	21183	VOLQUETE 15M3	4.00		0.17	2.00			0.50					2.83		4010	127	Mineral	8	Acarreo de mineral	
vie-19-10-12	DIA	21128	VOLQUETE 15M3	5.83		0.17	2.00			0.67					0.50	0.33	4010	127	Mineral	11	Acarreo de mineral	
vie-19-10-12	DIA	21224	VOLQUETE 15M3	3.00		0.17	2.00			0.50					3.83		4010	127	Mineral	6	Acarreo de mineral	
vie-19-10-12	DIA	21157	VOLQUETE 15M3	5.17		0.17	2.00			0.67					0.33		4010	127	Mineral	10	Acarreo de mineral	
vie-19-10-12	DIA	21189	VOLQUETE 15M3	2.50		0.17	2.00			0.67							4010	127	Mineral	5	Acarreo de mineral	
vie-19-10-12	DIA	21210	VOLQUETE 15M3	4.00		0.17	2.00										4010	127	Mineral	8	Acarreo de mineral	
vie-19-10-12	DIA	21209	VOLQUETE 15M3	5.17		0.17	2.00			0.67					0.33		4010	127	Mineral	10	Acarreo de mineral	
vie-19-10-12	DIA	21163	VOLQUETE 15M3	4.67		0.17	2.00			0.67							4010	127	Mineral	9	Acarreo de mineral	
vie-19-10-12	DIA	21174	VOLQUETE 15M3	6.50		0.17	2.00			0.67					0.17		4010	127	Mineral	12	Acarreo de mineral	
vie-19-10-12	DIA	1174	EXCAVADORA HYUNDAI ROBEX 500	7.67		0.17	1.83								0.33		4010	128	Mineral	108	Carguio de mineral	
vie-19-10-12	DIA	21152	VOLQUETE 15M3	7.50		0.17	1.50			0.33							4010	128	Mineral	10	Acarreo de mineral	
vie-19-10-12	DIA	21159	VOLQUETE 15M3	3.50		0.17	2.00			0.50					3.00	0.33	4010	128	Mineral	5	Acarreo de mineral	
vie-19-10-12	DIA	21118	VOLQUETE 15M3	7.50		0.17	1.50			0.33							4010	128	Mineral	10	Acarreo de mineral	
vie-19-10-12	DIA	21149	VOLQUETE 15M3	3.00		0.17	2.00			0.50					3.33	0.33	4010	128	Mineral	5	Acarreo de mineral	
vie-19-10-12	DIA	21230	VOLQUETE 15M3	7.00		0.17	2.00			0.33							4010	128	Mineral	9	Acarreo de mineral	
vie-19-10-12	DIA	21160	VOLQUETE 15M3	7.50		0.17	1.50			0.33							4010	128	Mineral	10	Acarreo de mineral	
vie-19-10-12	DIA	21219	VOLQUETE 15M3	7.00		0.17	2.00			0.33							4010	128	Mineral	9	Acarreo de mineral	
vie-19-10-12	DIA	21112	VOLQUETE 15M3	6.50		0.17	2.00			0.50					0.33		4010	128	Mineral	8	Acarreo de mineral	
vie-19-10-12	DIA	21166	VOLQUETE 15M3	6.50		0.17	2.00			0.50					0.33		4010	128	Mineral	8	Acarreo de mineral	
vie-19-10-12	DIA	21198	VOLQUETE 15M3	7.50		0.17	1.50			0.33							4010	128	Mineral	10	Acarreo de mineral	
vie-19-10-12	DIA	21127	VOLQUETE 15M3	4.00		0.17	2.00			0.50					2.50	0.50	4010	128	Mineral	6	Acarreo de mineral	
vie-19-10-12	DIA	21211	VOLQUETE 15M3	7.50		0.17	1.50			0.33							4010	128	Mineral	10	Acarreo de mineral	
vie-19-10-12	DIA	21208	VOLQUETE 15M3	6.50		0.17	2.00			0.50					0.33		4010	128	Mineral	8	Acarreo de mineral	
vie-19-10-12	DIA	1175	EXCAVADORA HYUNDAI ROBEX 500	7.50		0.17	2.00								0.33		4010	131	Mineral	131	Carguio de mineral	
vie-19-10-12	DIA	21170	VOLQUETE 15M3	5.00		0.17	2.00			0.67					2.50		4010	131	Mineral	7	Acarreo de mineral	
vie-19-10-12	DIA	21158	VOLQUETE 15M3	6.17		0.17	2.00			0.50					0.33	0.17	4010	131	Mineral	9	Acarreo de mineral	
vie-19-10-12	DIA	21194	VOLQUETE 15M3	6.83		0.17	2.00			0.50							4010	131	Mineral	10	Acarreo de mineral	
vie-19-10-12	DIA	21207	VOLQUETE 15M3	5.00		0.17	2.00			0.67					1.83		4010	131	Mineral	7	Acarreo de mineral	
vie-19-10-12	DIA	21221	VOLQUETE 15M3	5.00		0.17	2.00			0.67					1.83		4010	131	Mineral	7	Acarreo de mineral	
vie-19-10-12	DIA	21227	VOLQUETE 15M3	5.50		0.17	2.00			0.67					0.67	0.33	0.17	4010	131	Mineral	8	Acarreo de mineral
vie-19-10-12	DIA	21218	VOLQUETE 15M3	5.50		0.17	2.00			0.67					0.63	0.33	4010	131	Mineral	8	Acarreo de mineral	
vie-19-10-12	DIA	21203	VOLQUETE 15M3	7.50		0.17	2.00			0.50					0.17		4010	131	Mineral	11	Acarreo de mineral	
vie-19-10-12	DIA	21220	VOLQUETE 15M3	6.83		0.17	2.00			0.50							4010	131	Mineral	10	Acarreo de mineral	
vie-19-10-12	DIA	21142	VOLQUETE 15M3	6.17		0.17	2.00			0.67					0.17	0.17	4010	131	Mineral	9	Acarreo de mineral	
vie-19-10-12	DIA	21201	VOLQUETE 15M3	6.17		0.17	2.00			0.67					0.17	0.17	4010	131	Mineral	9	Acarreo de mineral	
vie-19-10-12	DIA	21191	VOLQUETE 15M3	6.83		0.17	2.00			0.50							4010	131	Mineral	10	Acarreo de mineral	
vie-19-10-12	DIA	21223	VOLQUETE 15M3	5.50		0.17	2.00			0.67					0.67	0.33	0.17	4010	131	Mineral	8	Acarreo de mineral

Fecha	Turno	Codigo	Equipo	Hora efectiva	horas disponibles no trabajadas					Horas no trabajadas					Banco	Poligono	Material	Viajes	Actividad	
					Voladura	Charra	Mot. clima	Sin frenos	Movilizacion	Inf. Vias	Eq. No disponible	Flota incompleta	Falla mecánica	Abast. Combust.						Sin operador
vie-19-10-12	DIA	21200	VOLQUETE 15M3	5.50		0.17	2.00			0.67						4010	131	Mineral	8	Acarreo de mineral
vie-19-10-12	DIA	21197	VOLQUETE 15M3	6.83		0.17	2.00			0.50						4010	131	Mineral	10	Acarreo de mineral
vie-19-10-12	DIA	1184	EXCAVADORA HYUNDAI ROBEX 500	5.67		0.17	2.00						1.83	0.33		4010	131	Mineral	98	Carguio de mineral
vie-19-10-12	DIA	21184	VOLQUETE 15M3	4.00		0.17	2.00			0.50		1.50	1.00	0.33		4010	131	Mineral	6	Acarreo de mineral
vie-19-10-12	DIA	21180	VOLQUETE 15M3	3.50		0.17	2.00			0.50		1.50	1.17	0.33		4010	131	Mineral	5	Acarreo de mineral
vie-19-10-12	DIA	21181	VOLQUETE 15M3	6.50		0.17	2.00			0.50				0.33		4010	131	Mineral	9	Acarreo de mineral
vie-19-10-12	DIA	21165	VOLQUETE 15M3	6.50		0.17	2.00			0.50				0.33		4010	131	Mineral	9	Acarreo de mineral
vie-19-10-12	DIA	21206	VOLQUETE 15M3	6.00		0.17	2.00			0.50		0.50		0.33		4010	131	Mineral	8	Acarreo de mineral
vie-19-10-12	DIA	21229	VOLQUETE 15M3	6.50		0.17	2.00			0.50				0.33		4010	131	Mineral	9	Acarreo de mineral
vie-19-10-12	DIA	21214	VOLQUETE 15M3	6.50		0.17	2.00			0.50				0.33		4010	131	Mineral	9	Acarreo de mineral
vie-19-10-12	DIA	21177	VOLQUETE 15M3	5.50		0.17	2.00			0.50		1.00		0.33		4010	131	Mineral	7	Acarreo de mineral
vie-19-10-12	DIA	21178	VOLQUETE 15M3	7.00		0.17	2.00			0.50						4010	131	Mineral	10	Acarreo de mineral
vie-19-10-12	DIA	21193	VOLQUETE 15M3	3.50		0.17	2.00			0.50		1.83	1.17	0.33		4010	131	Mineral	5	Acarreo de mineral
vie-19-10-12	DIA	21135	VOLQUETE 15M3	7.00		0.17	2.00			0.50						4010	131	Mineral	10	Acarreo de mineral
vie-19-10-12	DIA	21143	VOLQUETE 15M3	4.00		0.17	2.00			0.50		1.50	1.00	0.33		4010	131	Mineral	6	Acarreo de mineral
vie-19-10-12	DIA	21130	VOLQUETE 15M3	3.50		0.17	2.00			0.50		1.83	1.17	0.33		4010	131	Mineral	5	Acarreo de mineral
vie-19-10-12	DIA	1243	TRACTOR DE ORUGAS DBT	8.50		0.17	2.00							0.33				Mineral		Empuje de mineral
vie-19-10-12	DIA	1238	TRACTOR DE ORUGAS DBT	5.67		0.17	2.00	3.67						0.33				Mineral		Empuje de mineral
vie-19-10-12	NOCHE	1175	EXCAVADORA HYUNDAI ROBEX 500	7.50								1.33		0.17		4010	131	Mineral	140	Carguio de mineral
vie-19-10-12	NOCHE	21152	VOLQUETE 15M3	5.67					0.50	0.17	0.50	1.50		0.17		4010	131	Mineral	7	Acarreo de mineral
vie-19-10-12	NOCHE	21157	VOLQUETE 15M3	5.67					0.50	0.17	0.50	1.50		0.17		4010	131	Mineral	7	Acarreo de mineral
vie-19-10-12	NOCHE	21158	VOLQUETE 15M3	5.67					0.50	0.17	0.50	1.50		0.17		4010	131	Mineral	7	Acarreo de mineral
vie-19-10-12	NOCHE	21160	VOLQUETE 15M3	5.67					0.50	0.17	0.50	1.50		0.17		4010	131	Mineral	7	Acarreo de mineral
vie-19-10-12	NOCHE	21165	VOLQUETE 15M3	2.50								2.00	4.00			4010	131	Mineral	3	Acarreo de mineral
vie-19-10-12	NOCHE	21167	VOLQUETE 15M3	5.67					0.50	0.17	0.50	1.50		0.17		4010	131	Mineral	7	Acarreo de mineral
vie-19-10-12	NOCHE	21174	VOLQUETE 15M3	5.00					0.50	0.33	0.50	2.00		0.17		4010	131	Mineral	6	Acarreo de mineral
vie-19-10-12	NOCHE	21177	VOLQUETE 15M3	5.00					0.50	0.33	0.50	2.00		0.17		4010	131	Mineral	6	Acarreo de mineral
vie-19-10-12	NOCHE	21178	VOLQUETE 15M3	5.00					0.50	0.33	0.50	2.00		0.17		4010	131	Mineral	6	Acarreo de mineral
vie-19-10-12	NOCHE	21181	VOLQUETE 15M3	5.00					0.50	0.33	0.50	2.00		0.17		4010	131	Mineral	6	Acarreo de mineral
vie-19-10-12	NOCHE	21189	VOLQUETE 15M3	5.67					0.50	0.17	0.50	1.50		0.17		4010	131	Mineral	7	Acarreo de mineral
vie-19-10-12	NOCHE	21191	VOLQUETE 15M3	5.67					0.50	0.17	0.50	1.50		0.17		4010	131	Mineral	7	Acarreo de mineral
vie-19-10-12	NOCHE	21193	VOLQUETE 15M3	5.00					0.50	0.33	0.50	2.00		0.17		4010	131	Mineral	6	Acarreo de mineral
vie-19-10-12	NOCHE	21203	VOLQUETE 15M3	4.67					0.50	0.17	0.50	1.50		0.17		4010	131	Mineral	7	Acarreo de mineral
vie-19-10-12	NOCHE	21206	VOLQUETE 15M3	5.00					0.50	0.33	0.50	2.00		0.17		4010	131	Mineral	6	Acarreo de mineral
vie-19-10-12	NOCHE	21207	VOLQUETE 15M3	4.83					0.50	0.50	0.50	2.00		0.17		4010	131	Mineral	6	Acarreo de mineral
vie-19-10-12	NOCHE	21208	VOLQUETE 15M3	6.00					0.50	0.17	0.50	1.50		0.17		4010	131	Mineral	7	Acarreo de mineral
vie-19-10-12	NOCHE	21209	VOLQUETE 15M3	5.67					0.50	0.17	0.50	1.50		0.17		4010	131	Mineral	7	Acarreo de mineral
vie-19-10-12	NOCHE	21219	VOLQUETE 15M3	5.00					0.50	0.33	0.50	2.00		0.17		4010	131	Mineral	6	Acarreo de mineral
vie-19-10-12	NOCHE	21220	VOLQUETE 15M3	5.00					0.50	0.33	0.50	2.00	2.00	0.17		4010	131	Mineral	6	Acarreo de mineral
vie-19-10-12	NOCHE	21229	VOLQUETE 15M3	5.67					0.50	0.17	0.50	1.50		0.17		4010	131	Mineral	7	Acarreo de mineral
vie-19-10-12	NOCHE	21230	VOLQUETE 15M3	5.00					0.50	0.33	0.50	2.00		0.17		4010	131	Mineral	6	Acarreo de mineral
vie-19-10-12	NOCHE	1246	TRACTOR DE ORUGAS DBT	7.33							0.50	2.00		0.17		4010	132	Mineral		Empuje de mineral
vie-19-10-12	NOCHE	1184	EXCAVADORA HYUNDAI ROBEX 500	7.67							0.50	0.67		0.17		4010	132	Mineral	133	Carguio de mineral
vie-19-10-12	NOCHE	21197	VOLQUETE 15M3	7.17					0.33	0.33	0.50			0.17		4010	132	Mineral	14	Acarreo de mineral
vie-19-10-12	NOCHE	21201	VOLQUETE 15M3	7.50					0.17	0.17	0.50			0.17		4010	132	Mineral	15	Acarreo de mineral
vie-19-10-12	NOCHE	21202	VOLQUETE 15M3	6.83					0.50	0.50	0.50			0.17		4010	132	Mineral	13	Acarreo de mineral
vie-19-10-12	NOCHE	21210	VOLQUETE 15M3	7.50					0.17	0.17	0.50			0.17		4010	132	Mineral	15	Acarreo de mineral
vie-19-10-12	NOCHE	21214	VOLQUETE 15M3	6.33					0.50	0.50	0.50	0.50		0.17		4010	132	Mineral	12	Acarreo de mineral
vie-19-10-12	NOCHE	21216	VOLQUETE 15M3	5.50					0.17	0.17	0.50		2.67			4010	132	Mineral	9	Acarreo de mineral
vie-19-10-12	NOCHE	21221	VOLQUETE 15M3	6.83					0.50	0.50	0.50			0.17		4010	132	Mineral	13	Acarreo de mineral
vie-19-10-12	NOCHE	21223	VOLQUETE 15M3	7.17					0.33	0.33	0.50			0.17		4010	132	Mineral	14	Acarreo de mineral
vie-19-10-12	NOCHE	21224	VOLQUETE 15M3	7.50					0.17	0.17	0.50			0.17		4010	132	Mineral	15	Acarreo de mineral
vie-19-10-12	NOCHE	21218	VOLQUETE 15M3	6.83					0.50	0.50	0.50			0.17		4010	132	Mineral	13	Acarreo de mineral
vie-19-10-12	NOCHE	1238	TRACTOR DE ORUGAS DBT	7.00				2.33			0.50			0.17				Mineral		Empuje de mineral
vie-19-10-12	NOCHE	1174	EXCAVADORA HYUNDAI ROBEX 500	7.67					0.50	0.50	0.50	0.67		0.17		4010	127	Mineral	131	Carguio de mineral
vie-19-10-12	NOCHE	21118	VOLQUETE 15M3	6.83					0.50	0.50	0.50			0.17		4010	127	Mineral	13	Acarreo de mineral
vie-19-10-12	NOCHE	21128	VOLQUETE 15M3	6.83					0.50	0.50	0.50			0.17		4010	127	Mineral	13	Acarreo de mineral
vie-19-10-12	NOCHE	21142	VOLQUETE 15M3	6.83					0.50	0.17	0.50			0.17		4010	127	Mineral	13	Acarreo de mineral
vie-19-10-12	NOCHE	21159	VOLQUETE 15M3	7.17					0.33	0.17	0.50			0.17		4010	127	Mineral	14	Acarreo de mineral
vie-19-10-12	NOCHE	21163	VOLQUETE 15M3	6.33					0.17	0.17	0.50		1.00	0.17		4010	127	Mineral	12	Acarreo de mineral
vie-19-10-12	NOCHE	21166	VOLQUETE 15M3	6.00					0.17	0.17	0.50		1.67			4010	127	Mineral	11	Acarreo de mineral
vie-19-10-12	NOCHE	21170	VOLQUETE 15M3	7.50					0.17	0.17	0.50			0.17		4010	127	Mineral	15	Acarreo de mineral
vie-19-10-12	NOCHE	21183	VOLQUETE 15M3	7.50					0.17	0.17	0.50			0.17		4010	127	Mineral	15	Acarreo de mineral
vie-19-10-12	NOCHE	21194	VOLQUETE 15M3	5.67					0.17	0.17			2.50			4010	127	Mineral	10	Acarreo de mineral

Fecha	Turno	Codigo	Equipo	Hora efectiva	Horas disponibles no trabajadas					Horas no trabajadas					Banco	Poligono	Material	Viaje	Actividad	
					Voladur at	Charla	Mol clima	Sin frente	Movilizac ion	Int. Vias	Eq. No disponible	Flojo incompleto	Falla mecanica	Abast. Combust.						Sin operador
vie-19-10-12	NOCHE	21196	VOLQUETE 15M3	7.50					0.17	0.17	0.50				0.17	4010	127	Mineral	15	Acarreo de mineral
sáb-20-10-12	DIA	1174	EXCAVADORA HYUNDAI ROBEX 500	6.33		0.17			1.50							4010	132	Mineral	116	Cargio de mineral
sáb-20-10-12	DIA	21159	VOLQUETE 15M3	3.50		0.17			1.50						0.33	4010	132	Mineral	10	Acarreo de mineral
sáb-20-10-12	DIA	21189	VOLQUETE 15M3	3.50		0.17			1.50						0.33	4010	132	Mineral	10	Acarreo de mineral
sáb-20-10-12	DIA	21210	VOLQUETE 15M3	3.50		0.17			1.50						0.33	4010	132	Mineral	10	Acarreo de mineral
sáb-20-10-12	DIA	21170	VOLQUETE 15M3	3.50		0.17			1.50						0.33	4010	132	Mineral	10	Acarreo de mineral
sáb-20-10-12	DIA	21184	VOLQUETE 15M3	3.50		0.17			1.50						0.33	4010	132	Mineral	10	Acarreo de mineral
sáb-20-10-12	DIA	21142	VOLQUETE 15M3	3.50		0.17			1.50						0.33	4010	132	Mineral	10	Acarreo de mineral
sáb-20-10-12	DIA	21178	VOLQUETE 15M3	3.50		0.17			1.50						0.33	4010	132	Mineral	10	Acarreo de mineral
sáb-20-10-12	DIA	21230	VOLQUETE 15M3	3.50		0.17			1.50						0.33	4010	132	Mineral	10	Acarreo de mineral
sáb-20-10-12	DIA	21167	VOLQUETE 15M3	0.50		0.17		0.50	1.50				4.50		0.33	4010	132	Mineral	10	Acarreo de mineral
sáb-20-10-12	DIA	21214	VOLQUETE 15M3	3.00		0.17		0.50	1.50				1.00		0.33	4010	132	Mineral	7	Acarreo de mineral
sáb-20-10-12	DIA	21211	VOLQUETE 15M3	4.00		0.17		0.50	1.50						0.33	4010	132	Mineral	9	Acarreo de mineral
sáb-20-10-12	DIA	21112	VOLQUETE 15M3	4.00		0.17		0.50	1.50						0.33	4010	132	Mineral	9	Acarreo de mineral
sáb-20-10-12	DIA	21163	VOLQUETE 15M3	5.00		0.17		0.50	1.50						0.33	4010	132	Mineral	9	Acarreo de mineral
sáb-20-10-12	DIA	1146	EXCAVADORA HYUNDAI ROBEX 500	5.50		0.17		1.50					0.50		0.33	4010	132	Mineral	58	Cargio de mineral
sáb-20-10-12	DIA	21209	VOLQUETE 15M3	4.00		0.17		1.50							0.33	4010	132	Mineral	4	Acarreo de mineral
sáb-20-10-12	DIA	21218	VOLQUETE 15M3	3.00		0.17		1.50	0.50			0.50			0.33	4010	132	Mineral	4	Acarreo de mineral
sáb-20-10-12	DIA	21223	VOLQUETE 15M3	4.00		0.17		1.50				0.50	0.50		0.33	4010	132	Mineral	5	Acarreo de mineral
sáb-20-10-12	DIA	21207	VOLQUETE 15M3	4.00		0.17		1.50				0.50			0.33	4010	132	Mineral	4	Acarreo de mineral
sáb-20-10-12	DIA	21196	VOLQUETE 15M3	3.50		0.17		1.50	0.50			0.50			0.33	4010	132	Mineral	4	Acarreo de mineral
sáb-20-10-12	DIA	21135	VOLQUETE 15M3	3.50		0.17		1.50	0.50			0.50			0.33	4010	132	Mineral	4	Acarreo de mineral
sáb-20-10-12	DIA	21193	VOLQUETE 15M3	4.00		0.17		1.50				0.50			0.33	4010	132	Mineral	4	Acarreo de mineral
sáb-20-10-12	DIA	21220	VOLQUETE 15M3	4.00		0.17		1.50				0.50			0.33	4010	132	Mineral	4	Acarreo de mineral
sáb-20-10-12	DIA	21118	VOLQUETE 15M3	4.00		0.17		1.50				0.50			0.33	4010	132	Mineral	4	Acarreo de mineral
sáb-20-10-12	DIA	21152	VOLQUETE 15M3	4.00		0.17		1.50				0.50			0.33	4010	132	Mineral	4	Acarreo de mineral
sáb-20-10-12	DIA	21208	VOLQUETE 15M3	4.00		0.17		1.50				0.50			0.33	4010	132	Mineral	4	Acarreo de mineral
sáb-20-10-12	DIA	21200	VOLQUETE 15M3	3.50		0.17		1.50	0.50			0.50			0.33	4010	132	Mineral	4	Acarreo de mineral
sáb-20-10-12	DIA	21202	VOLQUETE 15M3	3.50		0.17		1.50	0.50			0.50			0.33	4010	132	Mineral	4	Acarreo de mineral
sáb-20-10-12	DIA	1238	TRACTOR DE ORUGAS D8I	6.00		0.17		1.00	1.50							4010	132	Mineral	4	Acarreo de mineral
sáb-20-10-12	DIA	1246	TRACTOR DE ORUGAS D8I	5.17		0.17			1.50					2.83				Mineral		Empuje de mineral
sáb-20-10-12	DIA	1146	EXCAVADORA HYUNDAI ROBEX 500	5.50												4010	131	Mineral	61	Cargio de mineral
sáb-20-10-12	DIA	21209	VOLQUETE 15M3	4.00												4010	131	Mineral	4	Acarreo de mineral
sáb-20-10-12	DIA	21218	VOLQUETE 15M3	3.00												4010	131	Mineral	2	Acarreo de mineral
sáb-20-10-12	DIA	21223	VOLQUETE 15M3	4.00												4010	131	Mineral	5	Acarreo de mineral
sáb-20-10-12	DIA	21207	VOLQUETE 15M3	4.00												4010	131	Mineral	5	Acarreo de mineral
sáb-20-10-12	DIA	21196	VOLQUETE 15M3	3.50												4010	131	Mineral	3	Acarreo de mineral
sáb-20-10-12	DIA	21135	VOLQUETE 15M3	3.50												4010	131	Mineral	4	Acarreo de mineral
sáb-20-10-12	DIA	21193	VOLQUETE 15M3	4.00												4010	131	Mineral	5	Acarreo de mineral
sáb-20-10-12	DIA	21220	VOLQUETE 15M3	4.00												4010	131	Mineral	5	Acarreo de mineral
sáb-20-10-12	DIA	21118	VOLQUETE 15M3	4.00												4010	131	Mineral	5	Acarreo de mineral
sáb-20-10-12	DIA	21152	VOLQUETE 15M3	4.00												4010	131	Mineral	5	Acarreo de mineral
sáb-20-10-12	DIA	21201	VOLQUETE 15M3	4.00												4010	131	Mineral	5	Acarreo de mineral
sáb-20-10-12	DIA	21208	VOLQUETE 15M3	4.00												4010	131	Mineral	5	Acarreo de mineral
sáb-20-10-12	DIA	21200	VOLQUETE 15M3	3.50												4010	131	Mineral	4	Acarreo de mineral
sáb-20-10-12	DIA	21202	VOLQUETE 15M3	3.50												4010	131	Mineral	4	Acarreo de mineral
sáb-20-10-12	DIA	1175	EXCAVADORA HYUNDAI ROBEX 500	7.50		0.17	1.00									4010	128	Mineral	102	Cargio de mineral
sáb-20-10-12	DIA	21157	VOLQUETE 15M3	0.50		0.17	1.00		0.67	0.67				5.17	0.33	4010	128	Mineral	1	Acarreo de mineral
sáb-20-10-12	DIA	21221	VOLQUETE 15M3	4.00		0.17	1.00		0.67	0.50			0.50	0.33	0.17	4010	128	Mineral	6	Acarreo de mineral
sáb-20-10-12	DIA	21224	VOLQUETE 15M3	3.83		0.17	1.00		0.67	0.67			0.33	0.33	0.17	4010	128	Mineral	7	Acarreo de mineral
sáb-20-10-12	DIA	21191	VOLQUETE 15M3	3.83		0.17	1.00		0.67	0.67			0.33	0.33	0.17	4010	128	Mineral	7	Acarreo de mineral
sáb-20-10-12	DIA	21177	VOLQUETE 15M3	3.83		0.17	1.00		0.67	0.67			0.33	0.33	0.17	4010	128	Mineral	7	Acarreo de mineral
sáb-20-10-12	DIA	21174	VOLQUETE 15M3	3.83		0.17	1.00		0.67	0.67			0.33	0.33	0.17	4010	128	Mineral	7	Acarreo de mineral
sáb-20-10-12	DIA	21229	VOLQUETE 15M3	3.00		0.17	1.00		0.67	0.50			0.50	0.33	0.17	4010	128	Mineral	6	Acarreo de mineral
sáb-20-10-12	DIA	21158	VOLQUETE 15M3	3.83		0.17	1.00		0.67	0.50				0.33		4010	128	Mineral	7	Acarreo de mineral
sáb-20-10-12	DIA	21160	VOLQUETE 15M3	4.67		0.17	1.00		0.67	0.67						4010	128	Mineral	8	Acarreo de mineral
sáb-20-10-12	DIA	21197	VOLQUETE 15M3	3.00		0.17	1.00		0.67	0.67			0.33	0.33	0.17	4010	128	Mineral	6	Acarreo de mineral
sáb-20-10-12	DIA	21196	VOLQUETE 15M3	3.00		0.17	1.00		0.67	0.67			0.33	0.33	0.17	4010	128	Mineral	6	Acarreo de mineral
sáb-20-10-12	DIA	21219	VOLQUETE 15M3	3.00		0.17	1.00		0.67	0.67			0.33	0.33	0.17	4010	128	Mineral	6	Acarreo de mineral
sáb-20-10-12	DIA	21181	VOLQUETE 15M3	4.00		0.17	1.00		0.67	0.50			0.67	0.33	0.17	4010	128	Mineral	6	Acarreo de mineral
sáb-20-10-12	DIA	21203	VOLQUETE 15M3	3.00		0.17	1.00		0.67	0.50			0.33	0.33	0.17	4010	128	Mineral	5	Acarreo de mineral
sáb-20-10-12	DIA	21183	VOLQUETE 15M3	4.83		0.17	1.00		0.67	0.67			0.33	0.33	0.17	4010	128	Mineral	7	Acarreo de mineral
sáb-20-10-12	DIA	21128	VOLQUETE 15M3	4.83		0.17	1.00		0.67	0.67			0.33	0.33	0.17	4010	128	Mineral	7	Acarreo de mineral

Fecha	Turno	Codigo	Equipo	Hora efectiva	horas disponibles no trabajadas					Horas no trabajadas					Banco	Poligono	Material	Viajes	Actividad		
					Voladura	Charla	Mai clima	Sin frente	Movilizac ion	Inf. Vias	Eq. No disponible	Flota incompleta	Falla mecánica	Abast. Combust.						Siri operador	
sáb-20-10-12	DIA	21206	VOLQUETE 15M3	1.17		0.17	1.00			0.67				4.17	0.33	0.17	4010	128	Mineral	3	Acarreo de mineral
lun-22-10-12	DIA	1175	EXCAVADORA HYUNDAI ROBEX 500	5.83	1.50		1.50			0.50	0.50	0.50	0.50		0.17		4010	128	Mineral	96	Carguio de mineral
lun-22-10-12	DIA	21112	VOLQUETE 15M3	3.33			1.50		0.17	0.50	0.50	0.50		3.83	0.17		4010	128	Mineral	5	Acarreo de mineral
lun-22-10-12	DIA	21128	VOLQUETE 15M3	2.00			1.50		0.17	0.17	0.50			7.67			4010	128	Mineral	3	Acarreo de mineral
lun-22-10-12	DIA	21130	VOLQUETE 15M3	3.33			1.50		0.50	0.50	0.50			3.50	0.17		4010	128	Mineral	5	Acarreo de mineral
lun-22-10-12	DIA	21135	VOLQUETE 15M3	3.33			1.50		0.50	0.50	0.50			3.50	0.17		4010	128	Mineral	5	Acarreo de mineral
lun-22-10-12	DIA	21145	VOLQUETE 15M3	3.33			1.50		0.50	0.50	0.50			3.50	0.17		4010	128	Mineral	5	Acarreo de mineral
lun-22-10-12	DIA	21160	VOLQUETE 15M3	3.33			1.50		0.50	0.17	0.50			3.83	0.17		4010	128	Mineral	5	Acarreo de mineral
lun-22-10-12	DIA	21163	VOLQUETE 15M3	6.00	1.50		1.50		0.17	0.17	0.50				0.17		4010	128	Mineral	8	Acarreo de mineral
lun-22-10-12	DIA	21170	VOLQUETE 15M3	4.67			1.50		0.50	0.50	0.50			2.17	0.17		4010	128	Mineral	6	Acarreo de mineral
lun-22-10-12	DIA	21174	VOLQUETE 15M3	5.33	1.50		1.50		0.50	0.50	0.50				0.17		4010	128	Mineral	7	Acarreo de mineral
lun-22-10-12	DIA	21177	VOLQUETE 15M3	4.67			1.50		0.50	0.33	0.50			2.33	0.17		4010	128	Mineral	6	Acarreo de mineral
lun-22-10-12	DIA	21181	VOLQUETE 15M3	3.33			1.50		0.50	0.50	0.50			2.50	0.17		4010	128	Mineral	5	Acarreo de mineral
lun-22-10-12	DIA	21183	VOLQUETE 15M3	6.00	1.50		1.50		0.17	0.17	0.50				0.17		4010	128	Mineral	8	Acarreo de mineral
lun-22-10-12	DIA	21189	VOLQUETE 15M3	2.67			1.50		0.50	0.33	0.50			4.67			4010	128	Mineral	4	Acarreo de mineral
lun-22-10-12	DIA	21191	VOLQUETE 15M3	6.00	1.50		1.50		0.17	0.17	0.50				0.17		4010	128	Mineral	8	Acarreo de mineral
lun-22-10-12	DIA	21193	VOLQUETE 15M3	5.33	1.50		1.50		0.50	0.50	0.50				0.17		4010	128	Mineral	7	Acarreo de mineral
lun-22-10-12	DIA	21196	VOLQUETE 15M3	2.67			1.50		0.50	0.50	0.50			4.33	0.17		4010	128	Mineral	4	Acarreo de mineral
lun-22-10-12	DIA	21198	VOLQUETE 15M3	3.33			1.50		0.50	0.33	0.50			3.83	0.17		4010	128	Mineral	5	Acarreo de mineral
lun-22-10-12	DIA	1184	EXCAVADORA HYUNDAI ROBEX 500	5.83	1.50		1.50				0.50	0.50	0.50		0.17		4010	128	Mineral	72	Carguio de mineral
lun-22-10-12	DIA	21200	VOLQUETE 15M3	4.67	1.50		1.50		0.50	0.17	0.50			1.00	0.17		4010	128	Mineral	6	Acarreo de mineral
lun-22-10-12	DIA	21203	VOLQUETE 15M3	4.67			1.50		0.50	0.33	0.50			2.33	0.17		4010	128	Mineral	6	Acarreo de mineral
lun-22-10-12	DIA	21207	VOLQUETE 15M3	5.33	1.50		1.50		0.50	0.50	0.50				0.17		4010	128	Mineral	7	Acarreo de mineral
lun-22-10-12	DIA	21208	VOLQUETE 15M3	4.67			1.50		0.50	0.50	0.50			2.17	0.17		4010	128	Mineral	6	Acarreo de mineral
lun-22-10-12	DIA	21209	VOLQUETE 15M3	5.33	1.50		1.50		0.50	0.50	0.50				0.17		4010	128	Mineral	7	Acarreo de mineral
lun-22-10-12	DIA	21210	VOLQUETE 15M3	2.00			1.50		0.17	0.17				7.67			4010	128	Mineral	3	Acarreo de mineral
lun-22-10-12	DIA	21219	VOLQUETE 15M3	4.67	1.50		1.50		0.50	0.50	0.50			0.67	0.17		4010	128	Mineral	6	Acarreo de mineral
lun-22-10-12	DIA	21214	VOLQUETE 15M3	2.67			1.50		0.50	0.17	0.50			4.50	0.17		4010	128	Mineral	4	Acarreo de mineral
lun-22-10-12	DIA	21218	VOLQUETE 15M3	2.67			1.50		0.50	0.50	0.50			4.17	0.17		4010	128	Mineral	4	Acarreo de mineral
lun-22-10-12	DIA	21221	VOLQUETE 15M3	4.67	1.50		1.50		0.50	0.50	0.50				0.17		4010	128	Mineral	6	Acarreo de mineral
lun-22-10-12	DIA	21223	VOLQUETE 15M3	6.00	1.50		1.50		0.17	0.17	0.50				0.17		4010	128	Mineral	8	Acarreo de mineral
lun-22-10-12	DIA	21224	VOLQUETE 15M3	2.00	1.50		1.50		0.17	0.17	0.50			6.17			4010	128	Mineral	3	Acarreo de mineral
lun-22-10-12	DIA	21229	VOLQUETE 15M3	4.67			1.50		0.50	0.33	0.50			2.33	0.17		4010	128	Mineral	6	Acarreo de mineral
lun-22-10-12	DIA	1246	TRACTOR DE CRUGAS DBT	6.00			1.50	3.00							0.17				Mineral		Empuje de mineral
lun-22-10-12	DIA	1146	EXCAVADORA HYUNDAI ROBEX 500	2.00			1.50				0.50						4010	128	Mineral	20	Carguio de mineral
lun-22-10-12	DIA	21118	VOLQUETE 15M3	2.00			1.50				0.50						4010	128	Mineral	2	Acarreo de mineral
lun-22-10-12	DIA	21142	VOLQUETE 15M3	2.00			1.50				0.50						4010	128	Mineral	2	Acarreo de mineral
lun-22-10-12	DIA	21158	VOLQUETE 15M3	2.00			1.50				0.50						4010	128	Mineral	2	Acarreo de mineral
lun-22-10-12	DIA	21159	VOLQUETE 15M3	2.00			1.50				0.50						4010	128	Mineral	2	Acarreo de mineral
lun-22-10-12	DIA	21178	VOLQUETE 15M3	2.00			1.50				0.50						4010	128	Mineral	2	Acarreo de mineral
lun-22-10-12	DIA	21189	VOLQUETE 15M3	2.00			1.50				0.50						4010	128	Mineral	2	Acarreo de mineral
lun-22-10-12	DIA	21201	VOLQUETE 15M3	2.00			1.50				0.50						4010	128	Mineral	2	Acarreo de mineral
lun-22-10-12	DIA	21211	VOLQUETE 15M3	2.00			1.50				0.50						4010	128	Mineral	2	Acarreo de mineral
lun-22-10-12	DIA	21220	VOLQUETE 15M3	2.00			1.50				0.50						4010	128	Mineral	2	Acarreo de mineral
lun-22-10-12	DIA	21230	VOLQUETE 15M3	2.00			1.50				0.50						4010	128	Mineral	2	Acarreo de mineral
lun-22-10-12	DIA	1238	TRACTOR DE CRUGAS DBT	3.00			1.50												Mineral		Empuje de mineral
lun-22-10-12	DIA	1146	EXCAVADORA HYUNDAI ROBEX 500	4.00			1.50					0.33			0.17		4010	132	Mineral	68	Carguio de mineral
lun-22-10-12	DIA	21118	VOLQUETE 15M3	3.67			1.50	0.50		0.17					0.17		4010	132	Mineral	7	Acarreo de mineral
lun-22-10-12	DIA	21142	VOLQUETE 15M3	3.50			1.50	0.50		0.33					0.17		4010	132	Mineral	5	Acarreo de mineral
lun-22-10-12	DIA	21158	VOLQUETE 15M3	3.67			1.50	0.50		0.17			1.00		0.17		4010	132	Mineral	7	Acarreo de mineral
lun-22-10-12	DIA	21159	VOLQUETE 15M3	3.67			1.50	0.50		0.17					0.17		4010	132	Mineral	7	Acarreo de mineral
lun-22-10-12	DIA	21178	VOLQUETE 15M3	3.67			1.50	0.50		0.17			1.83		0.17		4010	132	Mineral	7	Acarreo de mineral
lun-22-10-12	DIA	21189	VOLQUETE 15M3	3.50			1.50	0.50		0.33					0.17		4010	132	Mineral	6	Acarreo de mineral
lun-22-10-12	DIA	21201	VOLQUETE 15M3	3.67			1.50	0.50		0.17			1.50		0.17		4010	132	Mineral	7	Acarreo de mineral
lun-22-10-12	DIA	21211	VOLQUETE 15M3	3.83			1.50	0.50					1.83		0.17		4010	132	Mineral	8	Acarreo de mineral
lun-22-10-12	DIA	21220	VOLQUETE 15M3	3.67			1.50	0.50		0.17					0.17		4010	132	Mineral	7	Acarreo de mineral
lun-22-10-12	DIA	21230	VOLQUETE 15M3	3.67			1.50	0.50		0.17					0.17		4010	132	Mineral	7	Acarreo de mineral
lun-22-10-12	DIA	1240	TRACTOR DE CRUGAS DBT	3.00			1.50	3.00											Mineral		Empuje de mineral
lun-22-10-12	NOCHE	1175	EXCAVADORA HYUNDAI ROBEX 500	6.00		0.17		0.50		0.50					0.33		4010	128	Mineral	95	Carguio de mineral
lun-22-10-12	NOCHE	21210	VOLQUETE 15M3	5.50		0.17		0.50		0.50							4010	128	Mineral	5	Acarreo de mineral
lun-22-10-12	NOCHE	21158	VOLQUETE 15M3	6.50		0.17		0.50		0.50					0.33		4010	128	Mineral	7	Acarreo de mineral
lun-22-10-12	NOCHE	21184	VOLQUETE 15M3	6.00		0.17		0.50		0.33					0.33		4010	128	Mineral	6	Acarreo de mineral
lun-22-10-12	NOCHE	21158	VOLQUETE 15M3	6.50		0.17		0.50		0.50							4010	128	Mineral	7	Acarreo de mineral
lun-22-10-12	NOCHE	21161	VOLQUETE 15M3	6.50		0.17		0.50		0.50					0.33		4010	128	Mineral	7	Acarreo de mineral

Fecha	Turno	Codigo	Equipo	Hora efectiva	horas disponibles no trabajadas					Horas no trabajadas					Banco	Poligono	Material	Viajes	Actividad		
					Voladura	Charra	Mal clima	Sin frenillo	Movilizacion	Int. Vias	Eq. No disponible	Flota incompleta	Falla mecánica	Abast. Combust.						Sin operador	
lun-22-10-12	NOCHE	21219	VOLQUETE 15M3	6.00		0.17		0.50		0.50						4010	128	Mineral	6	Acarreo de mineral	
lun-22-10-12	NOCHE	21221	VOLQUETE 15M3	6.00		0.17		0.50		0.33						4010	128	Mineral	6	Acarreo de mineral	
lun-22-10-12	NOCHE	21167	VOLQUETE 15M3	6.00		0.17		0.50		0.50						4010	128	Mineral	6	Acarreo de mineral	
lun-22-10-12	NOCHE	21193	VOLQUETE 15M3	6.50		0.17		0.50		0.50						4010	128	Mineral	7	Acarreo de mineral	
lun-22-10-12	NOCHE	21203	VOLQUETE 15M3	6.50		0.17		0.50		0.17						4010	128	Mineral	7	Acarreo de mineral	
lun-22-10-12	NOCHE	21163	VOLQUETE 15M3	6.50		0.17		0.50		0.50			0.50	0.33		4010	128	Mineral	7	Acarreo de mineral	
lun-22-10-12	NOCHE	21191	VOLQUETE 15M3	6.00		0.17		0.50		0.33				0.33		4010	128	Mineral	6	Acarreo de mineral	
lun-22-10-12	NOCHE	21183	VOLQUETE 15M3	6.50		0.17		0.50		0.50						4010	128	Mineral	7	Acarreo de mineral	
lun-22-10-12	NOCHE	21112	VOLQUETE 15M3	5.50		0.17		0.50		0.50						4010	128	Mineral	5	Acarreo de mineral	
lun-22-10-12	NOCHE	21113	VOLQUETE 15M3	6.00		0.17		0.50		0.50				2.00	0.33	4010	128	Mineral	7	Acarreo de mineral	
lun-22-10-12	NOCHE	1185	EXCAVADORA HYUNDAI ROBEX 500	8.00		0.17		0.50								4010	128	Mineral	6	Acarreo de mineral	
lun-22-10-12	NOCHE	21157	VOLQUETE 15M3	8.00		0.17		0.50		0.50						4000	112	Mineral	92	Carguio de mineral	
lun-22-10-12	NOCHE	21208	VOLQUETE 15M3	7.50		0.17		0.50		0.50						4000	112	Mineral	9	Acarreo de mineral	
lun-22-10-12	NOCHE	21207	VOLQUETE 15M3	3.83		0.17		0.50		0.50						4000	112	Mineral	8	Acarreo de mineral	
lun-22-10-12	NOCHE	21200	VOLQUETE 15M3	7.50		0.17		0.50		0.67				0.83	0.33	4000	112	Mineral	8	Acarreo de mineral	
lun-22-10-12	NOCHE	21202	VOLQUETE 15M3	6.50		0.17		0.50		0.67				0.67	0.33	0.17	4000	112	Mineral	7	Acarreo de mineral
lun-22-10-12	NOCHE	21177	VOLQUETE 15M3	5.67		0.17		0.50		0.67				2.67	0.33	4000	112	Mineral	5	Acarreo de mineral	
lun-22-10-12	NOCHE	21229	VOLQUETE 15M3	6.50		0.17		0.50		0.67				1.67	0.33	0.17	4000	112	Mineral	7	Acarreo de mineral
lun-22-10-12	NOCHE	21178	VOLQUETE 15M3	8.00		0.17		0.50		0.50				0.50	0.33	4000	112	Mineral	9	Acarreo de mineral	
lun-22-10-12	NOCHE	21201	VOLQUETE 15M3	8.00		0.17		0.50		0.67				0.33	0.33	4000	112	Mineral	9	Acarreo de mineral	
lun-22-10-12	NOCHE	21196	VOLQUETE 15M3	7.50		0.17		0.50		0.67				0.67	0.33	0.17	4000	112	Mineral	8	Acarreo de mineral
lun-22-10-12	NOCHE	21166	VOLQUETE 15M3	3.00		0.17		0.50		0.50				5.50	0.33	4000	112	Mineral	3	Acarreo de mineral	
lun-22-10-12	NOCHE	21159	VOLQUETE 15M3	6.50		0.17		0.50		0.67				1.67	0.33	0.17	4000	112	Mineral	7	Acarreo de mineral
lun-22-10-12	NOCHE	21219	VOLQUETE 15M3	7.50		0.17		0.50		0.67				0.17	0.33	0.17	4000	112	Mineral	8	Acarreo de mineral
lun-22-10-12	NOCHE	1246	TRACTOR DE ORUGAS DBT	6.00		0.17		0.50												Empuje de mineral	
lun-22-10-12	NOCHE	1184	EXCAVADORA HYUNDAI ROBEX 500	8.50		0.17		0.50		0.50					0.33	4000	113	Mineral	85	Carguio de mineral	
lun-22-10-12	NOCHE	21170	VOLQUETE 15M3	8.50		0.17		0.50		0.50					0.33	4000	113	Mineral	9	Acarreo de mineral	
lun-22-10-12	NOCHE	21220	VOLQUETE 15M3	8.50		0.17		0.50		0.50					0.33	4000	113	Mineral	9	Acarreo de mineral	
lun-22-10-12	NOCHE	21160	VOLQUETE 15M3	3.67		0.17		0.50		0.67				4.67	0.33	4000	113	Mineral	4	Acarreo de mineral	
lun-22-10-12	NOCHE	21142	VOLQUETE 15M3	8.50		0.17		0.50		0.50					0.33	4000	113	Mineral	9	Acarreo de mineral	
lun-22-10-12	NOCHE	21198	VOLQUETE 15M3	8.50		0.17		0.50		0.50					0.33	4000	113	Mineral	9	Acarreo de mineral	
lun-22-10-12	NOCHE	21189	VOLQUETE 15M3	8.50		0.17		0.50		0.50					0.33	4000	113	Mineral	9	Acarreo de mineral	
lun-22-10-12	NOCHE	21135	VOLQUETE 15M3	7.50		0.17		0.50		0.67				0.67	0.33	0.17	4000	113	Mineral	8	Acarreo de mineral
lun-22-10-12	NOCHE	21211	VOLQUETE 15M3	6.50		0.17		0.50		0.67				1.83	0.33	4000	113	Mineral	7	Acarreo de mineral	
lun-22-10-12	NOCHE	21230	VOLQUETE 15M3	7.50		0.17		0.50		0.67				0.83	0.33	4000	113	Mineral	8	Acarreo de mineral	
lun-22-10-12	NOCHE	21174	VOLQUETE 15M3	7.50		0.17		0.50		0.67				0.67	0.33	0.17	4000	113	Mineral	8	Acarreo de mineral
lun-22-10-12	NOCHE	21209	VOLQUETE 15M3	4.50		0.17		0.50		0.67				3.67	0.33	0.17	4000	113	Mineral	5	Acarreo de mineral
mar-23-10-12	DIA	1175	EXCAVADORA HYUNDAI ROBEX 500	7.67			1.67				0.50				0.17	4000	112	Mineral	142	Carguio de mineral	
mar-23-10-12	DIA	21118	VOLQUETE 15M3	6.50			1.67	1.00		0.17	0.50				0.17	4000	112	Mineral	9	Acarreo de mineral	
mar-23-10-12	DIA	21142	VOLQUETE 15M3	6.17			1.67	1.00		0.50	0.50				0.17	4000	112	Mineral	7	Acarreo de mineral	
mar-23-10-12	DIA	21145	VOLQUETE 15M3	6.33			1.67	1.00		0.33	0.50				0.17	4000	112	Mineral	8	Acarreo de mineral	
mar-23-10-12	DIA	21157	VOLQUETE 15M3	6.67			1.67	1.00			0.50				0.17	4000	112	Mineral	10	Acarreo de mineral	
mar-23-10-12	DIA	21158	VOLQUETE 15M3	3.33			1.67	1.00		0.50				3.33	0.17	4000	112	Mineral	6	Acarreo de mineral	
mar-23-10-12	DIA	21167	VOLQUETE 15M3	5.67			1.67	1.00		0.33	0.50			0.67	0.17	4000	112	Mineral	7	Acarreo de mineral	
mar-23-10-12	DIA	21174	VOLQUETE 15M3	5.83			1.67	1.00		0.33	0.50			0.50	0.17	4000	112	Mineral	7	Acarreo de mineral	
mar-23-10-12	DIA	21177	VOLQUETE 15M3	6.50			1.67	1.00		0.17	0.50				0.17	4000	112	Mineral	9	Acarreo de mineral	
mar-23-10-12	DIA	21183	VOLQUETE 15M3	4.50			1.67	1.00		0.17	0.50			2.00	0.17	4000	112	Mineral	9	Acarreo de mineral	
mar-23-10-12	DIA	21184	VOLQUETE 15M3	6.50			1.67	1.00		0.17	0.50				0.17	4000	112	Mineral	9	Acarreo de mineral	
mar-23-10-12	DIA	21193	VOLQUETE 15M3	4.50			1.67	1.00		0.50	0.50			1.67	0.17	4000	112	Mineral	7	Acarreo de mineral	
mar-23-10-12	DIA	21200	VOLQUETE 15M3	6.50			1.67	1.00		0.17	0.50				0.17	4000	112	Mineral	9	Acarreo de mineral	
mar-23-10-12	DIA	21201	VOLQUETE 15M3	5.50			1.67	1.00		0.33	0.50			0.83	0.17	4000	112	Mineral	7	Acarreo de mineral	
mar-23-10-12	DIA	21203	VOLQUETE 15M3	6.33			1.67	1.00		0.33	0.50				0.17	4000	112	Mineral	8	Acarreo de mineral	
mar-23-10-12	DIA	21207	VOLQUETE 15M3	6.50			1.67	1.00		0.17	0.50				0.17	4000	112	Mineral	9	Acarreo de mineral	
mar-23-10-12	DIA	21209	VOLQUETE 15M3	4.83				0.50		0.50				4.00	0.17	4000	112	Mineral	8	Acarreo de mineral	
mar-23-10-12	DIA	21214	VOLQUETE 15M3	3.67			1.67	1.00		0.33	0.50			3.00	0.17	4000	112	Mineral	6	Acarreo de mineral	
mar-23-10-12	DIA	21223	VOLQUETE 15M3	6.50			1.67	1.00		0.17	0.50				0.17	4000	112	Mineral	7	Acarreo de mineral	
mar-23-10-12	DIA	1185	EXCAVADORA HYUNDAI ROBEX 500	5.33			1.00				0.50				0.17	4000	112	Mineral	65	Carguio de mineral	
mar-23-10-12	DIA	21129	VOLQUETE 15M3	2.00			1.67				0.50			5.83		4000	112	Mineral	2	Acarreo de mineral	
mar-23-10-12	DIA	21154	VOLQUETE 15M3	2.00			1.67				0.50			5.83		4000	112	Mineral	2	Acarreo de mineral	
mar-23-10-12	DIA	21164	VOLQUETE 15M3	4.50			1.00	0.17		0.17	0.50			3.50	0.17	4000	112	Mineral	5	Acarreo de mineral	
mar-23-10-12	DIA	21166	VOLQUETE 15M3	2.00			1.67				0.50			5.83		4000	112	Mineral	2	Acarreo de mineral	
mar-23-10-12	DIA	21179	VOLQUETE 15M3	4.00			1.00	0.17		0.17	0.50			4.17		4000	112	Mineral	4	Acarreo de mineral	
mar-23-10-12	DIA	21182	VOLQUETE 15M3	5.67			1.00	0.67		0.17	0.50			2.00		4000	112	Mineral	6	Acarreo de mineral	
mar-23-10-12	DIA	21185	VOLQUETE 15M3	2.00			1.33				0.50			6.17		4000	112	Mineral	2	Acarreo de mineral	

Fecha	Turno	Codigo	Equipo	Hora efectiva	horas disponibles no trabajadas						Horas no trabajadas					Banco	Poligono	Material	Viajes	Actividad	
					Voladura	Charla	Mal clima	Sin frente	Movilización	Int. Vías	Eq: No disponible	Flota Incompleta	Falla mecánica	Abast. Combust.	Sin operador						
mar-23-10-12	DIA	21188	VOLQUETE 15M3	5.67			1.00	0.67		0.17	0.50			2.00			4000	112	Mineral	6	Acarreo de mineral
mar-23-10-12	DIA	21208	VOLQUETE 15M3	7.00			1.00	0.50		0.17	0.50			0.83			4000	112	Mineral	8	Acarreo de mineral
mar-23-10-12	DIA	21211	VOLQUETE 15M3	6.17			1.67	0.17			0.50			1.00			4000	112	Mineral	7	Acarreo de mineral
mar-23-10-12	DIA	21216	VOLQUETE 15M3	2.00			1.00				0.50			6.50			4000	112	Mineral	2	Acarreo de mineral
mar-23-10-12	DIA	21219	VOLQUETE 15M3	5.67			1.67	1.00			0.50			1.17			4000	112	Mineral	6	Acarreo de mineral
mar-23-10-12	DIA	21224	VOLQUETE 15M3	6.17			1.67	0.17		0.50	0.50			1.00			4000	112	Mineral	7	Acarreo de mineral
mar-23-10-12	DIA	21229	VOLQUETE 15M3	5.67			1.67	0.83		0.17	0.50			1.17			4000	112	Mineral	6	Acarreo de mineral
mar-23-10-12	DIA	1246	TRACTOR DE ORUGAS DBT	8.67			1.67				0.50				0.17				Mineral		Empuje de mineral
mar-23-10-12	DIA	1184	EXCAVADORA HYUNDAI ROBEX 500	2.50			1.00				0.50						4000	112	Mineral	39	Carguo de mineral
mar-23-10-12	DIA	21135	VOLQUETE 15M3	1.83			1.67				0.50						4000	112	Mineral	2	Acarreo de mineral
mar-23-10-12	DIA	21136	VOLQUETE 15M3	2.50			1.00				0.50						4000	112	Mineral	3	Acarreo de mineral
mar-23-10-12	DIA	21159	VOLQUETE 15M3	1.83			1.67				0.50						4000	112	Mineral	2	Acarreo de mineral
mar-23-10-12	DIA	21160	VOLQUETE 15M3	1.83			1.67				0.50						4000	112	Mineral	2	Acarreo de mineral
mar-23-10-12	DIA	21163	VOLQUETE 15M3	1.83			1.67				0.50						4000	112	Mineral	2	Acarreo de mineral
mar-23-10-12	DIA	21170	VOLQUETE 15M3	1.83			1.67				0.50						4000	112	Mineral	2	Acarreo de mineral
mar-23-10-12	DIA	21178	VOLQUETE 15M3	2.50			1.00				0.50						4000	112	Mineral	3	Acarreo de mineral
mar-23-10-12	DIA	21189	VOLQUETE 15M3	2.50			1.00				0.50						4000	112	Mineral	3	Acarreo de mineral
mar-23-10-12	DIA	21191	VOLQUETE 15M3	1.83			1.67				0.50						4000	112	Mineral	2	Acarreo de mineral
mar-23-10-12	DIA	21196	VOLQUETE 15M3	3.00			0.50				0.50						4000	112	Mineral	4	Acarreo de mineral
mar-23-10-12	DIA	21202	VOLQUETE 15M3	1.83			1.67				0.50						4000	112	Mineral	2	Acarreo de mineral
mar-23-10-12	DIA	21210	VOLQUETE 15M3	1.83			1.67				0.50						4000	112	Mineral	2	Acarreo de mineral
mar-23-10-12	DIA	21218	VOLQUETE 15M3	3.17			0.33				0.50						4000	112	Mineral	5	Acarreo de mineral
mar-23-10-12	DIA	21220	VOLQUETE 15M3	0.67			1.67							1.33			4000	112	Mineral	1	Acarreo de mineral
mar-23-10-12	DIA	21221	VOLQUETE 15M3	1.83			1.67				0.50						4000	112	Mineral	2	Acarreo de mineral
mar-23-10-12	DIA	21230	VOLQUETE 15M3	1.83			1.67				0.50						4000	112	Mineral	2	Acarreo de mineral
mar-23-10-12	DIA	1184	EXCAVADORA HYUNDAI ROBEX 500	4.67			1.67										4010	128	Mineral	126	Carguo de mineral
mar-23-10-12	DIA	21130	VOLQUETE 15M3	2.50					0.50	0.50							4010	128	Mineral	4	Acarreo de mineral
mar-23-10-12	DIA	21135	VOLQUETE 15M3	5.50					0.33	0.17				6.50			4010	128	Mineral	9	Acarreo de mineral
mar-23-10-12	DIA	21136	VOLQUETE 15M3	4.50					1.00	0.50							4010	128	Mineral	7	Acarreo de mineral
mar-23-10-12	DIA	21159	VOLQUETE 15M3	4.50					1.00	0.50							4010	128	Mineral	7	Acarreo de mineral
mar-23-10-12	DIA	21160	VOLQUETE 15M3	5.50					0.33	0.17							4010	128	Mineral	9	Acarreo de mineral
mar-23-10-12	DIA	21163	VOLQUETE 15M3	5.00					0.50	0.50							4010	128	Mineral	8	Acarreo de mineral
mar-23-10-12	DIA	21170	VOLQUETE 15M3	5.50					0.33	0.17							4010	128	Mineral	9	Acarreo de mineral
mar-23-10-12	DIA	21178	VOLQUETE 15M3	4.50					1.00	0.50							4010	128	Mineral	7	Acarreo de mineral
mar-23-10-12	DIA	21189	VOLQUETE 15M3	4.50					1.00	0.50							4010	128	Mineral	7	Acarreo de mineral
mar-23-10-12	DIA	21191	VOLQUETE 15M3	4.50					1.00	0.50							4010	128	Mineral	7	Acarreo de mineral
mar-23-10-12	DIA	21196	VOLQUETE 15M3	4.50					1.00	0.50							4010	128	Mineral	7	Acarreo de mineral
mar-23-10-12	DIA	21202	VOLQUETE 15M3	5.00					0.50	0.50							4010	128	Mineral	8	Acarreo de mineral
mar-23-10-12	DIA	21210	VOLQUETE 15M3	5.00					0.50	0.50							4010	128	Mineral	8	Acarreo de mineral
mar-23-10-12	DIA	21218	VOLQUETE 15M3	4.50					1.00	0.50							4010	128	Mineral	7	Acarreo de mineral
mar-23-10-12	DIA	21220	VOLQUETE 15M3	5.00					0.50	0.50							4010	128	Mineral	8	Acarreo de mineral
mar-23-10-12	DIA	21221	VOLQUETE 15M3	4.50					1.00	0.50							4010	128	Mineral	7	Acarreo de mineral
mar-23-10-12	DIA	21230	VOLQUETE 15M3	4.50					1.00	0.50							4010	128	Mineral	7	Acarreo de mineral
mar-23-10-12	DIA	1240	TRACTOR DE ORUGAS DBT	9.00							0.50								Mineral		Empuje de mineral
mar-23-10-12	NOCHE	1175	EXCAVADORA HYUNDAI ROBEX 500	8.33		0.17								0.17					Mineral		Empuje de mineral
mar-23-10-12	NOCHE	21216	VOLQUETE 15M3	7.33	0.50	0.17			0.67	0.50				0.50	0.33		4000	112	Mineral	112	Carguo de mineral
mar-23-10-12	NOCHE	21202	VOLQUETE 15M3	7.33	0.50	0.17			0.67	0.50				0.50	0.33		4000	112	Mineral	8	Acarreo de mineral
mar-23-10-12	NOCHE	21170	VOLQUETE 15M3	7.33	0.50	0.17			0.67	0.50				0.50	0.33		4000	112	Mineral	8	Acarreo de mineral
mar-23-10-12	NOCHE	21178	VOLQUETE 15M3	7.33	0.50	0.17			0.67	0.67				0.33	0.33		4000	112	Mineral	8	Acarreo de mineral
mar-23-10-12	NOCHE	21163	VOLQUETE 15M3	7.33	0.50	0.17			0.67	0.67				0.33	0.33		4000	112	Mineral	8	Acarreo de mineral
mar-23-10-12	NOCHE	21118	VOLQUETE 15M3	8.17	0.17	0.17			0.67	0.67				0.33	0.33		4000	112	Mineral	9	Acarreo de mineral
mar-23-10-12	NOCHE	21166	VOLQUETE 15M3	6.33	0.50	0.17			0.67	0.67				1.17	0.33	0.17	4000	112	Mineral	7	Acarreo de mineral
mar-23-10-12	NOCHE	21189	VOLQUETE 15M3	2.33	0.50	0.17			0.67	0.67				5.33	0.33		4000	112	Mineral	3	Acarreo de mineral
mar-23-10-12	NOCHE	21184	VOLQUETE 15M3	8.17	0.50	0.17			0.67	0.67				0.33	0.17		4000	112	Mineral	9	Acarreo de mineral
mar-23-10-12	NOCHE	21174	VOLQUETE 15M3	7.33	0.67	0.17			0.67	0.67				0.17	0.33	0.17	4000	112	Mineral	8	Acarreo de mineral
mar-23-10-12	NOCHE	21157	VOLQUETE 15M3	1.50	0.50	0.17			0.67	0.67				6.17	0.33		4000	112	Mineral	2	Acarreo de mineral
mar-23-10-12	NOCHE	21145	VOLQUETE 15M3	5.50	0.50	0.17			0.67	0.67				2.17	0.33		4000	112	Mineral	6	Acarreo de mineral
mar-23-10-12	NOCHE	21230	VOLQUETE 15M3	7.33	0.67	0.17			0.67	0.67				0.17	0.33	0.17	4000	112	Mineral	8	Acarreo de mineral
mar-23-10-12	NOCHE	21214	VOLQUETE 15M3	3.50	0.50	0.17			0.67	0.67				4.17	0.33		4000	112	Mineral	4	Acarreo de mineral
mar-23-10-12	NOCHE	21142	VOLQUETE 15M3	7.33	0.67	0.17			0.67	0.67				0.17	0.33	0.17	4000	112	Mineral	8	Acarreo de mineral
mar-23-10-12	NOCHE	21193	VOLQUETE 15M3	7.33	0.67	0.17			0.67	0.67				1.17	0.33	0.17	4000	112	Mineral	8	Acarreo de mineral
mar-23-10-12	NOCHE	1246	TRACTOR DE ORUGAS DBT	3.83		0.17		7.00		0.67									Mineral		Empuje de mineral
mar-23-10-12	NOCHE	1184	EXCAVADORA HYUNDAI ROBEX 500	8.33	0.50	0.17				0.67							4000	112	Mineral	105	Carguo de mineral
mar-23-10-12	NOCHE	21219	VOLQUETE 15M3	7.33	0.50	0.17			0.67	0.50				0.50	0.33		4000	112	Mineral	8	Acarreo de mineral

Fecha	Turno	Codigo	Equipo	Hora efectiva	horas disponibles no trabajadas						Horas no trabajadas					Banco	Poligono	Material	Viajes	Actividad	
					Voladura	Charja	Mai clima	Sin frente	Movilizac ion	Int. Vias	Eq. No disponible	Flota: incompleta	Falla: mecánica	Abast. Combust.	Sin operador						
mar-23-10-12	NOCHE	21211	VOLQUETE 15M3	7.33	0.50	0.17			0.67	0.50				0.50	0.33		4000	112	Mineral	8	Acarreo de mineral
mar-23-10-12	NOCHE	21154	VOLQUETE 15M3	6.33	0.50	0.17			0.67	0.67			1.17	0.33	0.17	4000	112	Mineral	7	Acarreo de mineral	
mar-23-10-12	NOCHE	21188	VOLQUETE 15M3	7.33	0.50	0.17			0.67	0.67			0.17	0.33	0.17	4000	112	Mineral	8	Acarreo de mineral	
mar-23-10-12	NOCHE	21136	VOLQUETE 15M3	7.33	0.50	0.17			0.67	0.67			0.17	0.33	0.17	4000	112	Mineral	8	Acarreo de mineral	
mar-23-10-12	NOCHE	21207	VOLQUETE 15M3	6.33	0.50	0.17			0.67	0.67			1.00	0.33	0.17	4000	112	Mineral	7	Acarreo de mineral	
mar-23-10-12	NOCHE	21203	VOLQUETE 15M3	8.17	0.50	0.17				0.67				0.33	0.17	4000	112	Mineral	9	Acarreo de mineral	
mar-23-10-12	NOCHE	21210	VOLQUETE 15M3	8.17	0.50	0.17				0.67				0.33	0.17	4000	112	Mineral	9	Acarreo de mineral	
mar-23-10-12	NOCHE	21223	VOLQUETE 15M3	8.17	0.50	0.17				0.67				0.33	0.17	4000	112	Mineral	9	Acarreo de mineral	
mar-23-10-12	NOCHE	21135	VOLQUETE 15M3	6.33	0.50	0.17			0.67	0.67			1.17	0.33	0.17	4000	112	Mineral	7	Acarreo de mineral	
mar-23-10-12	NOCHE	21224	VOLQUETE 15M3	8.17	0.50	0.17				0.67				0.33	0.17	4000	112	Mineral	9	Acarreo de mineral	
mar-23-10-12	NOCHE	21191	VOLQUETE 15M3	8.17	0.50	0.17				0.67				0.33	0.17	4000	112	Mineral	9	Acarreo de mineral	
mar-23-10-12	NOCHE	21159	VOLQUETE 15M3	6.33	0.50	0.17			0.67	0.67			1.17	0.33	0.17	4000	112	Mineral	7	Acarreo de mineral	
mar-23-10-12	NOCHE	1185	EXCAVADORA HYUNDAI ROBEX 500	8.33	0.50	0.17			0.67	0.67				0.33	0.17	4000	112	Mineral	105	Cargio de mineral	
mar-23-10-12	NOCHE	21167	VOLQUETE 15M3	7.33	0.50	0.17			0.67	0.50			0.50	0.33		4000	112	Mineral	8	Acarreo de mineral	
mar-23-10-12	NOCHE	21178	VOLQUETE 15M3	8.17	0.50	0.17				0.67				0.33	0.17	4000	112	Mineral	9	Acarreo de mineral	
mar-23-10-12	NOCHE	21221	VOLQUETE 15M3	7.33	0.67	0.17			0.67	0.67			0.17	0.33	0.17	4000	112	Mineral	8	Acarreo de mineral	
mar-23-10-12	NOCHE	21164	VOLQUETE 15M3	7.33	0.67	0.17			0.67	0.67			0.17	0.33	0.17	4000	112	Mineral	8	Acarreo de mineral	
mar-23-10-12	NOCHE	21196	VOLQUETE 15M3	7.33	0.67	0.17			0.67	0.67			0.17	0.33	0.17	4000	112	Mineral	8	Acarreo de mineral	
mar-23-10-12	NOCHE	21201	VOLQUETE 15M3	7.33	0.67	0.17			0.67	0.67			0.17	0.33	0.17	4000	112	Mineral	8	Acarreo de mineral	
mar-23-10-12	NOCHE	21200	VOLQUETE 15M3	7.33	0.67	0.17			0.67	0.67			0.17	0.33	0.17	4000	112	Mineral	8	Acarreo de mineral	
mar-23-10-12	NOCHE	21179	VOLQUETE 15M3	7.33	0.67	0.17			0.67	0.67			0.17	0.33	0.17	4000	112	Mineral	8	Acarreo de mineral	
mar-23-10-12	NOCHE	21220	VOLQUETE 15M3	8.17	0.67	0.17			0.67	0.67			0.17	0.33	0.17	4000	112	Mineral	8	Acarreo de mineral	
mar-23-10-12	NOCHE	21218	VOLQUETE 15M3	7.33	0.67	0.17			0.67	0.67			0.17	0.33	0.17	4000	112	Mineral	8	Acarreo de mineral	
mar-23-10-12	NOCHE	21182	VOLQUETE 15M3	7.33	0.67	0.17			0.67	0.67			0.17	0.33	0.17	4000	112	Mineral	8	Acarreo de mineral	
mar-23-10-12	NOCHE	21177	VOLQUETE 15M3	7.33	0.67	0.17			0.67	0.67			0.17	0.33	0.17	4000	112	Mineral	8	Acarreo de mineral	
mar-23-10-12	NOCHE	21160	VOLQUETE 15M3	7.33	0.67	0.17			0.67	0.67			0.17	0.33	0.17	4000	112	Mineral	8	Acarreo de mineral	
mié-24-10-12	DIA	1175	EXCAVADORA HYUNDAI ROBEX 500	3.83										0.17		4000	112	Mineral	96	Cargio de mineral	
mié-24-10-12	DIA	21118	VOLQUETE 15M3	3.33				0.33						0.17		4000	112	Mineral	5	Acarreo de mineral	
mié-24-10-12	DIA	21129	VOLQUETE 15M3	3.33				0.33						0.17		4000	112	Mineral	6	Acarreo de mineral	
mié-24-10-12	DIA	21136	VOLQUETE 15M3	3.33				0.33						0.17		4000	112	Mineral	5	Acarreo de mineral	
mié-24-10-12	DIA	21157	VOLQUETE 15M3	3.33				0.33						0.17		4000	112	Mineral	3	Acarreo de mineral	
mié-24-10-12	DIA	21160	VOLQUETE 15M3	3.33				0.33						0.17		4000	112	Mineral	5	Acarreo de mineral	
mié-24-10-12	DIA	21163	VOLQUETE 15M3	1.50				0.33						0.17		4000	112	Mineral	4	Acarreo de mineral	
mié-24-10-12	DIA	21164	VOLQUETE 15M3	3.33				0.33						0.17		4000	112	Mineral	4	Acarreo de mineral	
mié-24-10-12	DIA	21166	VOLQUETE 15M3	3.33				0.33						0.17		4000	112	Mineral	4	Acarreo de mineral	
mié-24-10-12	DIA	21177	VOLQUETE 15M3	3.33				0.33						0.17		4000	112	Mineral	5	Acarreo de mineral	
mié-24-10-12	DIA	21179	VOLQUETE 15M3	3.33				0.33						0.17		4000	112	Mineral	5	Acarreo de mineral	
mié-24-10-12	DIA	21187	VOLQUETE 15M3	3.33				0.33						0.17		4000	112	Mineral	4	Acarreo de mineral	
mié-24-10-12	DIA	21191	VOLQUETE 15M3	3.33				0.33						0.17		4000	112	Mineral	5	Acarreo de mineral	
mié-24-10-12	DIA	21196	VOLQUETE 15M3	3.33				0.33						0.17		4000	112	Mineral	3	Acarreo de mineral	
mié-24-10-12	DIA	21200	VOLQUETE 15M3	3.33				0.33						0.17		4000	112	Mineral	5	Acarreo de mineral	
mié-24-10-12	DIA	21201	VOLQUETE 15M3	3.33				0.33						0.17		4000	112	Mineral	5	Acarreo de mineral	
mié-24-10-12	DIA	21202	VOLQUETE 15M3	3.33				0.33						0.17		4000	112	Mineral	4	Acarreo de mineral	
mié-24-10-12	DIA	21207	VOLQUETE 15M3	3.33				0.33						0.17		4000	112	Mineral	4	Acarreo de mineral	
mié-24-10-12	DIA	21214	VOLQUETE 15M3	1.00												4000	112	Mineral	1	Acarreo de mineral	
mié-24-10-12	DIA	21216	VOLQUETE 15M3	3.33				0.33						0.17		4000	112	Mineral	5	Acarreo de mineral	
mié-24-10-12	DIA	21218	VOLQUETE 15M3	3.33				0.33						0.17		4000	112	Mineral	4	Acarreo de mineral	
mié-24-10-12	DIA	21220	VOLQUETE 15M3	3.33				0.33						0.17		4000	112	Mineral	5	Acarreo de mineral	
mié-24-10-12	DIA	21224	VOLQUETE 15M3	3.33				0.33						0.17		4000	112	Mineral	5	Acarreo de mineral	
mié-24-10-12	DIA	1175	EXCAVADORA HYUNDAI ROBEX 500	5.00			0.50									4000	114	Mineral	104	Cargio de mineral	
mié-24-10-12	DIA	21118	VOLQUETE 15M3	4.17			0.50	0.67								4000	114	Mineral	5	Acarreo de mineral	
mié-24-10-12	DIA	21129	VOLQUETE 15M3	4.33			0.50	0.67								4000	114	Mineral	6	Acarreo de mineral	
mié-24-10-12	DIA	21136	VOLQUETE 15M3	4.00			0.50	0.67								4000	114	Mineral	4	Acarreo de mineral	
mié-24-10-12	DIA	21157	VOLQUETE 15M3	4.17			0.50	0.67								4000	114	Mineral	5	Acarreo de mineral	
mié-24-10-12	DIA	21160	VOLQUETE 15M3	4.17			0.50	0.67								4000	114	Mineral	5	Acarreo de mineral	
mié-24-10-12	DIA	21163	VOLQUETE 15M3	4.17			0.50	0.67								4000	114	Mineral	5	Acarreo de mineral	
mié-24-10-12	DIA	21164	VOLQUETE 15M3	2.00			0.50	0.67								4000	114	Mineral	3	Acarreo de mineral	
mié-24-10-12	DIA	21166	VOLQUETE 15M3	4.17			0.50	0.67								4000	114	Mineral	5	Acarreo de mineral	
mié-24-10-12	DIA	21177	VOLQUETE 15M3	4.17			0.50	0.67								4000	114	Mineral	5	Acarreo de mineral	
mié-24-10-12	DIA	21179	VOLQUETE 15M3	3.33			0.50	0.67								4000	114	Mineral	3	Acarreo de mineral	
mié-24-10-12	DIA	21187	VOLQUETE 15M3	4.17			0.50	0.67								4000	114	Mineral	5	Acarreo de mineral	
mié-24-10-12	DIA	21191	VOLQUETE 15M3	3.50			0.50	0.67								4000	114	Mineral	3	Acarreo de mineral	
mié-24-10-12	DIA	21200	VOLQUETE 15M3	4.33			0.50	0.67								4000	114	Mineral	7	Acarreo de mineral	
mié-24-10-12	DIA	21201	VOLQUETE 15M3	4.17			0.50	0.67								4000	114	Mineral	5	Acarreo de mineral	

Fecha	Turno	Codigo	Equipo	Hora efectiva	horas disponibles no trabajadas					Horas no trabajadas					Banco	Poligono	Material	Viajes	Actividad
					Voladura	Charla	Mal clima	Sin frente	Movilizacion	Int. Vias	Eq. No disponible	Flota incompleta	Falta mecánica	Abasi. Combust.					
mié-24-10-12	DIA	21202	VOLQUETE 15M3	4.17			0.50	0.67							4000	114	Mineral	4	Acarreo de mineral
mié-24-10-12	DIA	21207	VOLQUETE 15M3	4.17			0.50	0.67							4000	114	Mineral	5	Acarreo de mineral
mié-24-10-12	DIA	21208	VOLQUETE 15M3	4.00			0.50	0.67							4000	114	Mineral	4	Acarreo de mineral
mié-24-10-12	DIA	21214	VOLQUETE 15M3	4.17			0.50	0.67							4000	114	Mineral	5	Acarreo de mineral
mié-24-10-12	DIA	21216	VOLQUETE 15M3	4.33			0.50	0.67							4000	114	Mineral	6	Acarreo de mineral
mié-24-10-12	DIA	21219	VOLQUETE 15M3	4.00			0.50	0.67							4000	114	Mineral	4	Acarreo de mineral
mié-24-10-12	DIA	21220	VOLQUETE 15M3	4.00			0.50	0.67							4000	114	Mineral	4	Acarreo de mineral
mié-24-10-12	DIA	21224	VOLQUETE 15M3	4.33			0.50	0.67							4000	114	Mineral	6	Acarreo de mineral
mié-24-10-12	DIA	1246	TRACTOR DE ORUGAS DBT	7.83			0.50	2.00						0.17	4000	112	Mineral		Empuje de mineral
mié-24-10-12	DIA	1185	EXCAVADORA HYUNDAI ROBEX 500	7.83			0.50							0.17	4000	112	Mineral	180	Carguio de mineral
mié-24-10-12	DIA	21142	VOLQUETE 15M3	7.33			0.50	1.50						0.17	4000	112	Mineral	10	Acarreo de mineral
mié-24-10-12	DIA	21154	VOLQUETE 15M3	7.33			0.50	1.50						0.17	4000	112	Mineral	10	Acarreo de mineral
mié-24-10-12	DIA	21159	VOLQUETE 15M3	7.33			0.50	1.50						0.17	4000	112	Mineral	10	Acarreo de mineral
mié-24-10-12	DIA	21167	VOLQUETE 15M3	7.33			0.50	1.50						0.17	4000	112	Mineral	10	Acarreo de mineral
mié-24-10-12	DIA	21170	VOLQUETE 15M3	8.50			0.17	0.67						0.17	4000	112	Mineral	12	Acarreo de mineral
mié-24-10-12	DIA	21178	VOLQUETE 15M3	8.00			0.33	1.00						0.17	4000	112	Mineral	11	Acarreo de mineral
mié-24-10-12	DIA	21182	VOLQUETE 15M3	6.00			0.50	1.33						0.17	4000	112	Mineral	8	Acarreo de mineral
mié-24-10-12	DIA	21183	VOLQUETE 15M3	5.00			0.17	0.83						0.17	4000	112	Mineral	6	Acarreo de mineral
mié-24-10-12	DIA	21184	VOLQUETE 15M3	7.33			0.50	1.50						0.17	4000	112	Mineral	10	Acarreo de mineral
mié-24-10-12	DIA	21185	VOLQUETE 15M3	7.33			0.50	1.50						0.17	4000	112	Mineral	10	Acarreo de mineral
mié-24-10-12	DIA	21188	VOLQUETE 15M3	8.50			0.17	0.67						0.17	4000	112	Mineral	12	Acarreo de mineral
mié-24-10-12	DIA	21189	VOLQUETE 15M3	5.50			0.17	0.83						0.17	4000	112	Mineral	7	Acarreo de mineral
mié-24-10-12	DIA	21193	VOLQUETE 15M3	8.00			0.33	1.00						0.17	4000	112	Mineral	11	Acarreo de mineral
mié-24-10-12	DIA	21203	VOLQUETE 15M3	7.33			0.50	1.50						0.17	4000	112	Mineral	10	Acarreo de mineral
mié-24-10-12	DIA	21209	VOLQUETE 15M3	5.00			0.17	0.67						0.17	4000	112	Mineral	6	Acarreo de mineral
mié-24-10-12	DIA	21210	VOLQUETE 15M3	8.00			0.33	1.00						0.17	4000	112	Mineral	11	Acarreo de mineral
mié-24-10-12	DIA	21218	VOLQUETE 15M3	8.50			0.17	0.67						0.17	4000	112	Mineral	12	Acarreo de mineral
mié-24-10-12	DIA	21221	VOLQUETE 15M3	8.00			0.17	1.17						0.17	4000	112	Mineral	11	Acarreo de mineral
mié-24-10-12	DIA	21229	VOLQUETE 15M3	2.67				0.33							4000	112	Mineral	3	Acarreo de mineral
mié-24-10-12	DIA	1240	TRACTOR DE ORUGAS DBT	7.00				3.33						0.17	4000	113	Mineral		Empuje de mineral
mié-24-10-12	NOCHE	1185	EXCAVADORA HYUNDAI ROBEX 500	7.33			0.50							0.33	4000	113	Mineral	90	Carguio de mineral
mié-24-10-12	NOCHE	21166	VOLQUETE 15M3	4.67				0.67						0.50	4000	113	Mineral	5	Acarreo de mineral
mié-24-10-12	NOCHE	21142	VOLQUETE 15M3	5.50				0.67						0.50	4000	113	Mineral	6	Acarreo de mineral
mié-24-10-12	NOCHE	21201	VOLQUETE 15M3	5.50				0.67						0.50	4000	113	Mineral	6	Acarreo de mineral
mié-24-10-12	NOCHE	21188	VOLQUETE 15M3	7.33				0.67						0.50	4000	113	Mineral	8	Acarreo de mineral
mié-24-10-12	NOCHE	21177	VOLQUETE 15M3	7.33				0.67						0.50	4000	113	Mineral	8	Acarreo de mineral
mié-24-10-12	NOCHE	21219	VOLQUETE 15M3	8.17				0.33							4000	113	Mineral	9	Acarreo de mineral
mié-24-10-12	NOCHE	21165	VOLQUETE 15M3	7.33				0.67						0.50	4000	113	Mineral	8	Acarreo de mineral
mié-24-10-12	NOCHE	21210	VOLQUETE 15M3	7.33				0.67						0.50	4000	113	Mineral	8	Acarreo de mineral
mié-24-10-12	NOCHE	21159	VOLQUETE 15M3	7.33				0.67						0.50	4000	113	Mineral	8	Acarreo de mineral
mié-24-10-12	NOCHE	21207	VOLQUETE 15M3	7.33				0.67						0.50	4000	113	Mineral	8	Acarreo de mineral
mié-24-10-12	NOCHE	21185	VOLQUETE 15M3	7.33				0.67						0.50	4000	113	Mineral	8	Acarreo de mineral
mié-24-10-12	NOCHE	21200	VOLQUETE 15M3	7.33				0.67						0.50	4000	113	Mineral	8	Acarreo de mineral
mié-24-10-12	NOCHE	1240	TRACTOR DE ORUGAS DBT	3.17				6.50									Mineral		Empuje de mineral
mié-24-10-12	NOCHE	1184	EXCAVADORA HYUNDAI ROBEX 500	7.33				0.50						0.33	4000	112	Mineral	84	Carguio de mineral
mié-24-10-12	NOCHE	21154	VOLQUETE 15M3	5.50				0.67						0.50	4000	112	Mineral	6	Acarreo de mineral
mié-24-10-12	NOCHE	21218	VOLQUETE 15M3	5.50				0.67						0.50	4000	112	Mineral	6	Acarreo de mineral
mié-24-10-12	NOCHE	21189	VOLQUETE 15M3	4.67				0.67						0.50	4000	112	Mineral	5	Acarreo de mineral
mié-24-10-12	NOCHE	21170	VOLQUETE 15M3	7.00				0.67						0.50	4000	112	Mineral	7	Acarreo de mineral
mié-24-10-12	NOCHE	21202	VOLQUETE 15M3	7.00				0.67						0.50	4000	112	Mineral	7	Acarreo de mineral
mié-24-10-12	NOCHE	21216	VOLQUETE 15M3	7.67				0.50						0.33	4000	112	Mineral	8	Acarreo de mineral
mié-24-10-12	NOCHE	21129	VOLQUETE 15M3	7.00				0.67						0.50	4000	112	Mineral	7	Acarreo de mineral
mié-24-10-12	NOCHE	21164	VOLQUETE 15M3	7.00				0.67						0.50	4000	112	Mineral	7	Acarreo de mineral
mié-24-10-12	NOCHE	21214	VOLQUETE 15M3	7.67				0.50						0.33	4000	112	Mineral	8	Acarreo de mineral
mié-24-10-12	NOCHE	21183	VOLQUETE 15M3	7.67				0.50						0.33	4000	112	Mineral	8	Acarreo de mineral
mié-24-10-12	NOCHE	21224	VOLQUETE 15M3	7.67				0.50						0.33	4000	112	Mineral	8	Acarreo de mineral
mié-24-10-12	NOCHE	21208	VOLQUETE 15M3	7.00				0.67						0.50	4000	112	Mineral	7	Acarreo de mineral
mié-24-10-12	NOCHE	1175	EXCAVADORA HYUNDAI ROBEX 500	8.33				1.00						0.33	4000	114	Mineral	109	Carguio de mineral
mié-24-10-12	NOCHE	21178	VOLQUETE 15M3	4.00				0.67						0.67	4000	114	Mineral	4	Acarreo de mineral
mié-24-10-12	NOCHE	21203	VOLQUETE 15M3	8.00				0.67						0.33	4000	114	Mineral	8	Acarreo de mineral
mié-24-10-12	NOCHE	21193	VOLQUETE 15M3	8.00				0.67						0.33	4000	114	Mineral	8	Acarreo de mineral
mié-24-10-12	NOCHE	21184	VOLQUETE 15M3	8.00				0.67						0.33	4000	114	Mineral	8	Acarreo de mineral
mié-24-10-12	NOCHE	21118	VOLQUETE 15M3	7.00				0.67						0.33	4000	114	Mineral	7	Acarreo de mineral
mié-24-10-12	NOCHE	21191	VOLQUETE 15M3	8.00				0.67						0.33	4000	114	Mineral	8	Acarreo de mineral

Fecha	Turno	Codigo	Equipo	Hora efectiva	horas disponibles no trabajadas					Horas no trabajadas					Banco	Poligono	Material	Viajes	Actividad		
					Voladur a	Charia	Mal clima	Sin frente	Movilizac ion	Int. Vias	Eq. No disponible	Flota incompleta	Falla mecánica	Abast. Combust.						Sin operador	
mié-24-10-12	NOCHE	21187	VOLQUETE 15M3	8.00			0.67	0.83									4000	114	Mineral	8	Acarreo de mineral
mié-24-10-12	NOCHE	21204	VOLQUETE 15M3	7.00			0.67	0.83									4000	114	Mineral	7	Acarreo de mineral
mié-24-10-12	NOCHE	21179	VOLQUETE 15M3	7.00			0.67	0.83									4000	114	Mineral	7	Acarreo de mineral
mié-24-10-12	NOCHE	21157	VOLQUETE 15M3	7.00			0.67	0.83									4000	114	Mineral	7	Acarreo de mineral
mié-24-10-12	NOCHE	21163	VOLQUETE 15M3	8.00			0.67	0.83									4000	114	Mineral	8	Acarreo de mineral
mié-24-10-12	NOCHE	21167	VOLQUETE 15M3	8.00			0.67	0.83									4000	114	Mineral	8	Acarreo de mineral
mié-24-10-12	NOCHE	21221	VOLQUETE 15M3	8.00			0.67	0.83									4000	114	Mineral	8	Acarreo de mineral
mié-24-10-12	NOCHE	21220	VOLQUETE 15M3	8.00			0.67	0.83									4000	114	Mineral	8	Acarreo de mineral
mié-24-10-12	NOCHE	21136	VOLQUETE 15M3	5.00			0.67	0.83									4000	114	Mineral	5	Acarreo de mineral
mié-24-10-12	NOCHE	1246	TRACTOR DE ORUGAS D8T	5.67			0.67	4.33													Empuje de mineral
jue-25-10-12	DIA	1175	EXCAVADORA HYUNDAI ROBEX 500	8.33		1.00						0.50					4000	114	Mineral	127	Carguo de mineral
jue-25-10-12	DIA	21184	VOLQUETE 15M3	6.67	1.50	1.00				0.17	0.50						4000	114	Mineral	7	Acarreo de mineral
jue-25-10-12	DIA	21187	VOLQUETE 15M3	5.50	1.50	1.00				0.50			1.33				4000	114	Mineral	6	Acarreo de mineral
jue-25-10-12	DIA	21188	VOLQUETE 15M3	6.83	1.50	1.00					0.50			0.17			4000	114	Mineral	8	Acarreo de mineral
jue-25-10-12	DIA	21189	VOLQUETE 15M3	6.83	1.50	1.00					0.50			0.17			4000	114	Mineral	8	Acarreo de mineral
jue-25-10-12	DIA	21191	VOLQUETE 15M3	2.50	1.50	1.00				0.33			5.67				4000	114	Mineral	3	Acarreo de mineral
jue-25-10-12	DIA	21193	VOLQUETE 15M3	6.67	1.50	1.00				0.17	0.50			0.17			4000	114	Mineral	7	Acarreo de mineral
jue-25-10-12	DIA	21200	VOLQUETE 15M3	5.50	1.50	1.00				0.33	0.50		1.00	0.17			4000	114	Mineral	7	Acarreo de mineral
jue-25-10-12	DIA	21201	VOLQUETE 15M3	6.83	1.50	1.00					0.50			0.17			4000	114	Mineral	8	Acarreo de mineral
jue-25-10-12	DIA	21202	VOLQUETE 15M3	6.83	1.50	1.00					0.50			0.17			4000	114	Mineral	8	Acarreo de mineral
jue-25-10-12	DIA	21203	VOLQUETE 15M3	6.67	1.50	1.00				0.17	0.50			0.17			4000	114	Mineral	7	Acarreo de mineral
jue-25-10-12	DIA	21207	VOLQUETE 15M3	6.83	1.50	1.00					0.50			0.17			4000	114	Mineral	8	Acarreo de mineral
jue-25-10-12	DIA	21209	VOLQUETE 15M3	6.67	1.50	1.00				0.17	0.50			0.17			4000	114	Mineral	7	Acarreo de mineral
jue-25-10-12	DIA	21210	VOLQUETE 15M3	6.83	1.50	1.00					0.50						4000	114	Mineral	8	Acarreo de mineral
jue-25-10-12	DIA	21216	VOLQUETE 15M3	6.83	1.50	1.00					0.50			0.17			4000	114	Mineral	8	Acarreo de mineral
jue-25-10-12	DIA	21219	VOLQUETE 15M3	6.67	1.50	1.00				0.17	0.50			0.17			4000	114	Mineral	7	Acarreo de mineral
jue-25-10-12	DIA	21220	VOLQUETE 15M3	6.67	1.50	1.00				0.17	0.50			0.17			4000	114	Mineral	7	Acarreo de mineral
jue-25-10-12	DIA	21221	VOLQUETE 15M3	4.33	1.50	1.00				0.50	0.50		2.00	0.17			4000	114	Mineral	5	Acarreo de mineral
jue-25-10-12	DIA	21224	VOLQUETE 15M3	5.83	1.50	1.00					0.50			0.17			4000	114	Mineral	8	Acarreo de mineral
jue-25-10-12	DIA	1246	TRACTOR DE ORUGAS D8T	7.83	1.50	1.00					0.50			0.17							Empuje de mineral
jue-25-10-12	DIA	1185	EXCAVADORA HYUNDAI ROBEX 500	6.83		1.00							1.50	0.17			4000	112	Mineral	103	Carguo de mineral
jue-25-10-12	DIA	21136	VOLQUETE 15M3	6.33	1.50	1.00				0.50				0.17			4000	112	Mineral	7	Acarreo de mineral
jue-25-10-12	DIA	21142	VOLQUETE 15M3	6.33	1.50	1.00				0.50				0.17			4000	112	Mineral	7	Acarreo de mineral
jue-25-10-12	DIA	21154	VOLQUETE 15M3	6.33	1.50	1.00				0.50				0.17			4000	112	Mineral	7	Acarreo de mineral
jue-25-10-12	DIA	21157	VOLQUETE 15M3	6.33	1.50	1.00				0.50				0.17			4000	112	Mineral	7	Acarreo de mineral
jue-25-10-12	DIA	21163	VOLQUETE 15M3	6.33	1.50	1.00				0.50				0.17			4000	112	Mineral	7	Acarreo de mineral
jue-25-10-12	DIA	21164	VOLQUETE 15M3	5.50	1.50	1.00				0.33			1.00	0.17			4000	112	Mineral	6	Acarreo de mineral
jue-25-10-12	DIA	21165	VOLQUETE 15M3	6.33	1.50	1.00				0.50				0.17			4000	112	Mineral	7	Acarreo de mineral
jue-25-10-12	DIA	21166	VOLQUETE 15M3	7.00	1.00	1.00				0.33				0.17			4000	112	Mineral	8	Acarreo de mineral
jue-25-10-12	DIA	21167	VOLQUETE 15M3	6.33	1.50	1.00				0.50				0.17			4000	112	Mineral	7	Acarreo de mineral
jue-25-10-12	DIA	21170	VOLQUETE 15M3	7.00	0.83	1.00				0.50				0.17			4000	112	Mineral	8	Acarreo de mineral
jue-25-10-12	DIA	21177	VOLQUETE 15M3	7.00	1.00	1.00				0.33				0.17			4000	112	Mineral	8	Acarreo de mineral
jue-25-10-12	DIA	21179	VOLQUETE 15M3	7.00	1.00	1.00				0.33				0.17			4000	112	Mineral	8	Acarreo de mineral
jue-25-10-12	DIA	21183	VOLQUETE 15M3	7.00	1.00	1.00				0.33				0.17			4000	112	Mineral	8	Acarreo de mineral
jue-25-10-12	DIA	21218	VOLQUETE 15M3	7.00	1.00	1.00				0.33				0.17			4000	112	Mineral	8	Acarreo de mineral
jue-25-10-12	NOCHE	1185	EXCAVADORA HYUNDAI ROBEX 500	7.50		0.17				0.33			0.67	0.33			4000	113	Mineral	127	Carguo de mineral
jue-25-10-12	NOCHE	21154	VOLQUETE 15M3	7.83		0.17				0.50			0.17	0.33			4000	113	Mineral	8	Acarreo de mineral
jue-25-10-12	NOCHE	21120	VOLQUETE 15M3	4.67		0.17				0.50			0.67	0.33			4000	113	Mineral	5	Acarreo de mineral
jue-25-10-12	NOCHE	21216	VOLQUETE 15M3	7.83		0.17				0.50			0.17	0.33			4000	113	Mineral	8	Acarreo de mineral
jue-25-10-12	NOCHE	21184	VOLQUETE 15M3	7.83		0.17				0.50			0.17	0.33			4000	113	Mineral	8	Acarreo de mineral
jue-25-10-12	NOCHE	21220	VOLQUETE 15M3	7.83		0.17				0.50			0.17	0.33			4000	113	Mineral	8	Acarreo de mineral
jue-25-10-12	NOCHE	21209	VOLQUETE 15M3	7.33		0.17				0.50			0.67	0.33			4000	113	Mineral	7	Acarreo de mineral
jue-25-10-12	NOCHE	21160	VOLQUETE 15M3	8.50		0.17				0.33							4000	113	Mineral	9	Acarreo de mineral
jue-25-10-12	NOCHE	21201	VOLQUETE 15M3	7.83		0.17				0.50			0.17	0.33			4000	113	Mineral	8	Acarreo de mineral
jue-25-10-12	NOCHE	21193	VOLQUETE 15M3	7.33		0.17				0.50			0.67	0.33			4000	113	Mineral	7	Acarreo de mineral
jue-25-10-12	NOCHE	21166	VOLQUETE 15M3	7.33		0.17				0.50			0.67	0.33			4000	113	Mineral	7	Acarreo de mineral
jue-25-10-12	NOCHE	21174	VOLQUETE 15M3	7.33		0.17				0.50			0.67	0.33			4000	113	Mineral	7	Acarreo de mineral
jue-25-10-12	NOCHE	21207	VOLQUETE 15M3	7.83		0.17				0.50			0.17	0.33			4000	113	Mineral	8	Acarreo de mineral
jue-25-10-12	NOCHE	21183	VOLQUETE 15M3	7.83		0.17				0.50			0.17	0.33			4000	113	Mineral	8	Acarreo de mineral
jue-25-10-12	NOCHE	21214	VOLQUETE 15M3	7.83		0.17				0.50			0.17	0.33			4000	113	Mineral	8	Acarreo de mineral
jue-25-10-12	NOCHE	21179	VOLQUETE 15M3	7.33		0.17				0.50			0.67	0.33			4000	113	Mineral	7	Acarreo de mineral
jue-25-10-12	NOCHE	21118	VOLQUETE 15M3	7.83		0.17				0.50			0.17	0.33			4000	113	Mineral	8	Acarreo de mineral
jue-25-10-12	NOCHE	21218	VOLQUETE 15M3	5.67		0.17		4.33		0.50			0.67	0.33			4000	113	Mineral	6	Acarreo de mineral
jue-25-10-12	NOCHE	1246	TRACTOR DE ORUGAS D8T	7.17		0.17		2.33		0.50				0.33							Empuje de mineral

Fecha	Turno	Codigo	Equipo	Hora efectiva	horas disponibles no trabajadas					Horas no trabajadas					Banco	Poligono	Material	Viajes	Actividad		
					Volador a	Charla	Moi climá	Sin frente	Movilizac ion	Int. Vias	Eq. No disponible	Flota incompleta	Falta mecánica	Abast. Combust.						Sin operador	
jue-25-10-12	NOCHE	1175	EXCAVADORA HYUNDAI ROBEX 500	8.50		0.17									0.33		4000	114	Mineral	140	Carguio de mineral
jue-25-10-12	NOCHE	21189	VOLQUETE 15M3	7.33		0.17				0.50				0.67	0.33		4000	114	Mineral	7	Acarreo de mineral
jue-25-10-12	NOCHE	21129	VOLQUETE 15M3	7.33		0.17				0.67				0.50	0.33		4000	114	Mineral	7	Acarreo de mineral
jue-25-10-12	NOCHE	21157	VOLQUETE 15M3	7.33		0.17				0.67				0.33	0.33	0.17	4000	114	Mineral	7	Acarreo de mineral
jue-25-10-12	NOCHE	21202	VOLQUETE 15M3	7.33		0.17				0.67				0.33	0.33	0.17	4000	114	Mineral	7	Acarreo de mineral
jue-25-10-12	NOCHE	21221	VOLQUETE 15M3	7.83		0.17				0.67				0.33	0.33		4000	114	Mineral	8	Acarreo de mineral
jue-25-10-12	NOCHE	21224	VOLQUETE 15M3	7.83		0.17				0.67				0.33	0.33		4000	114	Mineral	8	Acarreo de mineral
jue-25-10-12	NOCHE	21200	VOLQUETE 15M3	8.50		0.17				0.33				0.33	0.33		4000	114	Mineral	9	Acarreo de mineral
jue-25-10-12	NOCHE	21167	VOLQUETE 15M3	7.83		0.17				0.67				0.33	0.33		4000	114	Mineral	8	Acarreo de mineral
jue-25-10-12	NOCHE	21136	VOLQUETE 15M3	7.33		0.17				0.67				0.33	0.17		4000	114	Mineral	7	Acarreo de mineral
jue-25-10-12	NOCHE	21170	VOLQUETE 15M3	3.67		0.17				0.50				4.33	0.33		4000	114	Mineral	4	Acarreo de mineral
jue-25-10-12	NOCHE	21219	VOLQUETE 15M3	7.83		0.17				0.67				0.33	0.33		4000	114	Mineral	8	Acarreo de mineral
jue-25-10-12	NOCHE	21164	VOLQUETE 15M3	5.67		0.17				0.50				2.33	0.33		4000	114	Mineral	6	Acarreo de mineral
jue-25-10-12	NOCHE	21142	VOLQUETE 15M3	7.83		0.17				0.67				0.33	0.33		4000	114	Mineral	8	Acarreo de mineral
jue-25-10-12	NOCHE	21185	VOLQUETE 15M3	7.83		0.17				0.67				0.33	0.33		4000	114	Mineral	8	Acarreo de mineral
jue-25-10-12	NOCHE	21165	VOLQUETE 15M3	7.83		0.17				0.67				0.33	0.33		4000	114	Mineral	8	Acarreo de mineral
jue-25-10-12	NOCHE	21210	VOLQUETE 15M3	5.67		0.17				0.50				2.33	0.33		4000	114	Mineral	6	Acarreo de mineral
jue-25-10-12	NOCHE	21163	VOLQUETE 15M3	7.83		0.17				0.67				0.33	0.33		4000	114	Mineral	8	Acarreo de mineral
jue-25-10-12	NOCHE	21188	VOLQUETE 15M3	7.83		0.17				0.67				0.33	0.33		4000	114	Mineral	8	Acarreo de mineral
jue-25-10-12	NOCHE	21203	VOLQUETE 15M3	7.83		0.17				0.67				0.33	0.33		4000	114	Mineral	8	Acarreo de mineral
vie-26-10-12	DIA	1175	EXCAVADORA HYUNDAI ROBEX 500	7.67	0.67						0.50			1.00	0.17		4000	114	Mineral	257	Carguio de mineral
vie-26-10-12	DIA	21118	VOLQUETE 15M3	7.83	0.17					0.50	0.33	0.50			0.17		4000	114	Mineral	9	Acarreo de mineral
vie-26-10-12	DIA	21119	VOLQUETE 15M3	7.83	0.17					0.50	0.33	0.50			0.17		4000	114	Mineral	9	Acarreo de mineral
vie-26-10-12	DIA	21136	VOLQUETE 15M3	7.83	0.17					0.50	0.33	0.50			0.17		4000	114	Mineral	9	Acarreo de mineral
vie-26-10-12	DIA	21152	VOLQUETE 15M3	3.17						0.17	0.50	0.50			5.50		4000	114	Mineral	4	Acarreo de mineral
vie-26-10-12	DIA	21154	VOLQUETE 15M3	7.83	0.17					0.50	0.33	0.50			0.17		4000	114	Mineral	9	Acarreo de mineral
vie-26-10-12	DIA	21157	VOLQUETE 15M3	7.83	0.17					0.50	0.33	0.50			0.17		4000	114	Mineral	9	Acarreo de mineral
vie-26-10-12	DIA	21160	VOLQUETE 15M3	7.83	0.17					0.50	0.33	0.50			0.17		4000	114	Mineral	9	Acarreo de mineral
vie-26-10-12	DIA	21164	VOLQUETE 15M3	7.17	0.67					0.50	0.50	0.50			0.17		4000	114	Mineral	8	Acarreo de mineral
vie-26-10-12	DIA	21167	VOLQUETE 15M3	7.83	0.17					0.50	0.33	0.50			0.17		4000	114	Mineral	9	Acarreo de mineral
vie-26-10-12	DIA	21170	VOLQUETE 15M3	4.50						0.33	0.17	0.50			4.33		4000	114	Mineral	6	Acarreo de mineral
vie-26-10-12	DIA	21174	VOLQUETE 15M3	7.83	0.17					0.50	0.33	0.50			0.50		4000	114	Mineral	9	Acarreo de mineral
vie-26-10-12	DIA	21176	VOLQUETE 15M3	8.50						0.17	0.50	0.50			0.17		4000	114	Mineral	10	Acarreo de mineral
vie-26-10-12	DIA	21179	VOLQUETE 15M3	7.83	0.17					0.50	0.33	0.50			0.17		4000	114	Mineral	9	Acarreo de mineral
vie-26-10-12	DIA	21183	VOLQUETE 15M3	7.17	0.67					0.50	0.50	0.50			0.17		4000	114	Mineral	8	Acarreo de mineral
vie-26-10-12	DIA	21184	VOLQUETE 15M3	7.17	0.67					0.50	0.50	0.50			0.17		4000	114	Mineral	8	Acarreo de mineral
vie-26-10-12	DIA	21185	VOLQUETE 15M3	7.83	0.17					0.50	0.33	0.50			0.17		4000	114	Mineral	9	Acarreo de mineral
vie-26-10-12	DIA	21188	VOLQUETE 15M3	7.83	0.17					0.50	0.33	0.50			0.17		4000	114	Mineral	9	Acarreo de mineral
vie-26-10-12	DIA	21189	VOLQUETE 15M3	7.83	0.17					0.50	0.33	0.50			0.17		4000	114	Mineral	9	Acarreo de mineral
vie-26-10-12	DIA	21197	VOLQUETE 15M3	4.83						0.17	0.50	0.50			3.67		4000	114	Mineral	5	Acarreo de mineral
vie-26-10-12	DIA	21200	VOLQUETE 15M3	7.83	0.17					0.50	0.33	0.50			0.17		4000	114	Mineral	9	Acarreo de mineral
vie-26-10-12	DIA	21202	VOLQUETE 15M3	7.17	0.67					0.50	0.50	0.50			0.17		4000	114	Mineral	8	Acarreo de mineral
vie-26-10-12	DIA	21207	VOLQUETE 15M3	7.83	0.17					0.50	0.33	0.50			0.17		4000	114	Mineral	9	Acarreo de mineral
vie-26-10-12	DIA	21209	VOLQUETE 15M3	8.50						0.50	0.17	0.50			0.17		4000	114	Mineral	10	Acarreo de mineral
vie-26-10-12	DIA	21214	VOLQUETE 15M3	4.50	0.33					0.50	0.17	0.50			3.33		4000	114	Mineral	6	Acarreo de mineral
vie-26-10-12	DIA	21214	VOLQUETE 15M3	7.83	0.17					0.50	0.33	0.50			0.17		4000	114	Mineral	9	Acarreo de mineral
vie-26-10-12	DIA	21218	VOLQUETE 15M3	7.83	0.17					0.50	0.33	0.50			0.17		4000	114	Mineral	9	Acarreo de mineral
vie-26-10-12	DIA	21219	VOLQUETE 15M3	2.50						0.17					7.33		4000	114	Mineral	3	Acarreo de mineral
vie-26-10-12	DIA	21220	VOLQUETE 15M3	7.83	0.17					0.50	0.17	0.50			0.17		4000	114	Mineral	9	Acarreo de mineral
vie-26-10-12	DIA	21221	VOLQUETE 15M3	6.50	0.67					0.50	0.67	0.50			1.67		4000	114	Mineral	7	Acarreo de mineral
vie-26-10-12	DIA	21223	VOLQUETE 15M3	2.50						0.17					6.83		4000	114	Mineral	3	Acarreo de mineral
vie-26-10-12	DIA	21224	VOLQUETE 15M3	7.83	0.17					0.50	0.33	0.50			0.17		4000	114	Mineral	9	Acarreo de mineral
vie-26-10-12	DIA	21201	VOLQUETE 15M3	7.83	0.17					0.50	0.33	0.50			0.17		4000	114	Mineral	9	Acarreo de mineral
vie-26-10-12	DIA	1246	TRACTOR DE ORUGAS DBT	9.00						1.33		0.50			0.17						Empuje de mineral
vie-26-10-12	NOCHE	1184	EXCAVADORA HYUNDAI ROBEX 500	6.17		0.17									0.33		4000	113	Mineral	151	Carguio de mineral
vie-26-10-12	NOCHE	1173	EXCAVADORA HYUNDAI ROBEX 500	1.50		0.17									0.33		4000	113	Mineral		Acarreo de mineral
vie-26-10-12	NOCHE	21177	VOLQUETE 15M3	8.00		0.17				0.33		0.50			7.00		4000	113	Mineral	9	Acarreo de mineral
vie-26-10-12	NOCHE	21220	VOLQUETE 15M3	8.00		0.17				0.33		0.50			0.50		4000	113	Mineral	9	Acarreo de mineral
vie-26-10-12	NOCHE	21188	VOLQUETE 15M3	8.00		0.17				0.33		0.50			0.50		4000	113	Mineral	9	Acarreo de mineral
vie-26-10-12	NOCHE	21170	VOLQUETE 15M3	7.50		0.17				0.50		0.50			0.33		4000	113	Mineral	8	Acarreo de mineral
vie-26-10-12	NOCHE	21165	VOLQUETE 15M3	7.50		0.17				0.50		0.50			0.33		4000	113	Mineral	8	Acarreo de mineral
vie-26-10-12	NOCHE	21160	VOLQUETE 15M3	8.00		0.17				0.33		0.50			0.50		4000	113	Mineral	9	Acarreo de mineral
vie-26-10-12	NOCHE	21183	VOLQUETE 15M3	8.00		0.17				0.33		0.50			0.50		4000	113	Mineral	9	Acarreo de mineral
vie-26-10-12	NOCHE	21152	VOLQUETE 15M3	8.00		0.17				0.33		0.50			0.50		4000	113	Mineral	9	Acarreo de mineral

Fecha	Turno	Codigo	Equipo	Hora efectiva	horas disponibles no trabajadas					Horas no trabajadas					Banco	Poligono	Material	Viajes	Actividad
					Voladura	Charra	Mal clima	Sin frente	Movilizaci	Int. Vias	Eq. No disponible	Flota incompleto	Falla mecánica	Abast. Combust.					
vie-26-10-12	NOCHE	21157	VOLQUETE 15M3	7.00		0.17				0.50		0.50	0.50	0.33	4000	113	Mineral	7	Acarreo de mineral
vie-26-10-12	NOCHE	21167	VOLQUETE 15M3	8.00		0.17				0.33		0.50			4000	113	Mineral	9	Acarreo de mineral
vie-26-10-12	NOCHE	21164	VOLQUETE 15M3	8.00		0.17				0.33		0.50			4000	113	Mineral	9	Acarreo de mineral
vie-26-10-12	NOCHE	21197	VOLQUETE 15M3	8.00		0.17				0.33		0.50			4000	113	Mineral	9	Acarreo de mineral
vie-26-10-12	NOCHE	21230	VOLQUETE 15M3	3.50		0.17				0.50		0.50	4.00	0.33	4000	113	Mineral	4	Acarreo de mineral
vie-26-10-12	NOCHE	21207	VOLQUETE 15M3	7.50		0.17				0.50		0.50			4000	113	Mineral	8	Acarreo de mineral
vie-26-10-12	NOCHE	21187	VOLQUETE 15M3	8.00		0.17				0.33		0.50			4000	113	Mineral	9	Acarreo de mineral
vie-26-10-12	NOCHE	21193	VOLQUETE 15M3	3.50		0.17									4000	113	Mineral	4	Acarreo de mineral
vie-26-10-12	NOCHE	21209	VOLQUETE 15M3	7.50		0.17				0.50		0.50		0.33	4000	113	Mineral	8	Acarreo de mineral
vie-26-10-12	NOCHE	21203	VOLQUETE 15M3	4.50		0.17									4000	113	Mineral	5	Acarreo de mineral
vie-26-10-12	NOCHE	21223	VOLQUETE 15M3	8.00		0.17				0.33		0.50			4000	113	Mineral	9	Acarreo de mineral
vie-26-10-12	NOCHE	1246	TRACTOR DE ORUGAS DBI	8.33		0.17		2.17						0.33					Empuje de mineral
vie-26-10-12	NOCHE	1175	EXCAVADORA HYUNDAI ROBEX 500	8.33		0.17						0.50			4000	114	Mineral	184	Carguio de mineral
vie-26-10-12	NOCHE	21221	VOLQUETE 15M3	8.00		0.17				0.33		0.50			4000	114	Mineral	9	Acarreo de mineral
vie-26-10-12	NOCHE	21179	VOLQUETE 15M3	8.00		0.17				0.33		0.50			4000	114	Mineral	9	Acarreo de mineral
vie-26-10-12	NOCHE	21119	VOLQUETE 15M3	7.50		0.17				0.50		0.50	0.33		4000	114	Mineral	8	Acarreo de mineral
vie-26-10-12	NOCHE	21206	VOLQUETE 15M3	7.50		0.17				0.50		0.50	0.33		4000	114	Mineral	8	Acarreo de mineral
vie-26-10-12	NOCHE	21224	VOLQUETE 15M3	7.00		0.17				0.50		0.50	0.33		4000	114	Mineral	7	Acarreo de mineral
vie-26-10-12	NOCHE	21218	VOLQUETE 15M3	8.00		0.17				0.33		0.50			4000	114	Mineral	9	Acarreo de mineral
vie-26-10-12	NOCHE	21219	VOLQUETE 15M3	7.50		0.17				0.50		0.50	0.33		4000	114	Mineral	8	Acarreo de mineral
vie-26-10-12	NOCHE	21176	VOLQUETE 15M3	7.50		0.17				0.50		0.50	0.33		4000	114	Mineral	8	Acarreo de mineral
vie-26-10-12	NOCHE	21118	VOLQUETE 15M3	8.00		0.17				0.33		0.50	0.33		4000	114	Mineral	9	Acarreo de mineral
vie-26-10-12	NOCHE	21154	VOLQUETE 15M3	7.50		0.17				0.50		0.50			4000	114	Mineral	8	Acarreo de mineral
vie-26-10-12	NOCHE	21166	VOLQUETE 15M3	7.50		0.17				0.50		0.50	0.33		4000	114	Mineral	8	Acarreo de mineral
vie-26-10-12	NOCHE	21200	VOLQUETE 15M3	7.50		0.17				0.50		0.50	0.33		4000	114	Mineral	8	Acarreo de mineral
vie-26-10-12	NOCHE	21180	VOLQUETE 15M3	7.50		0.17				0.50		0.50	0.33		4000	114	Mineral	8	Acarreo de mineral
vie-26-10-12	NOCHE	21189	VOLQUETE 15M3	8.00		0.17				0.33		0.50			4000	114	Mineral	9	Acarreo de mineral
vie-26-10-12	NOCHE	21214	VOLQUETE 15M3	8.00		0.17				0.33		0.50			4000	114	Mineral	9	Acarreo de mineral
vie-26-10-12	NOCHE	21184	VOLQUETE 15M3	8.00		0.17				0.33		0.50			4000	114	Mineral	9	Acarreo de mineral
vie-26-10-12	NOCHE	21142	VOLQUETE 15M3	8.00		0.17				0.33		0.50			4000	114	Mineral	9	Acarreo de mineral
vie-26-10-12	NOCHE	21227	VOLQUETE 15M3	7.50		0.17				0.50		0.50	0.33		4000	114	Mineral	8	Acarreo de mineral
vie-26-10-12	NOCHE	21216	VOLQUETE 15M3	8.00		0.17				0.33		0.50			4000	114	Mineral	9	Acarreo de mineral
vie-26-10-12	NOCHE	21163	VOLQUETE 15M3	7.50		0.17				0.50		0.50	0.33		4000	114	Mineral	8	Acarreo de mineral
vie-26-10-12	NOCHE	21182	VOLQUETE 15M3	7.50		0.17				0.50		0.50	0.33		4000	114	Mineral	8	Acarreo de mineral
vie-26-10-12	NOCHE	21136	VOLQUETE 15M3	7.50		0.17				0.50		0.50	0.33		4000	114	Mineral	8	Acarreo de mineral
sáb-27-10-12	DIA	1175	EXCAVADORA HYUNDAI ROBEX 500	5.00	2.67							0.17			4000	114	Mineral	161	Carguio de mineral
sáb-27-10-12	DIA	21118	VOLQUETE 15M3	3.67	1.00			0.17					3.17		4000	114	Mineral	5	Acarreo de mineral
sáb-27-10-12	DIA	21119	VOLQUETE 15M3	5.83	2.00			0.17							4000	114	Mineral	8	Acarreo de mineral
sáb-27-10-12	DIA	21142	VOLQUETE 15M3	4.33	1.67			0.33					1.50		4000	114	Mineral	6	Acarreo de mineral
sáb-27-10-12	DIA	21154	VOLQUETE 15M3	2.00									6.00		4000	114	Mineral	3	Acarreo de mineral
sáb-27-10-12	DIA	21164	VOLQUETE 15M3	4.33	2.67			0.50					0.50		4000	114	Mineral	6	Acarreo de mineral
sáb-27-10-12	DIA	21166	VOLQUETE 15M3	5.00	1.67			0.33					1.00		4000	114	Mineral	7	Acarreo de mineral
sáb-27-10-12	DIA	21167	VOLQUETE 15M3	5.00	2.50			0.33							4000	114	Mineral	7	Acarreo de mineral
sáb-27-10-12	DIA	21170	VOLQUETE 15M3	5.00	2.50			0.50							4000	114	Mineral	7	Acarreo de mineral
sáb-27-10-12	DIA	21177	VOLQUETE 15M3	5.00	2.50			0.50							4000	114	Mineral	7	Acarreo de mineral
sáb-27-10-12	DIA	21179	VOLQUETE 15M3	5.83	2.00			0.17							4000	114	Mineral	8	Acarreo de mineral
sáb-27-10-12	DIA	21180	VOLQUETE 15M3	4.33	2.67			0.17					0.67		4000	114	Mineral	6	Acarreo de mineral
sáb-27-10-12	DIA	21182	VOLQUETE 15M3	5.00	2.50			0.50							4000	114	Mineral	7	Acarreo de mineral
sáb-27-10-12	DIA	21185	VOLQUETE 15M3	5.67	2.17			0.17							4000	114	Mineral	8	Acarreo de mineral
sáb-27-10-12	DIA	21187	VOLQUETE 15M3	4.50	1.50			0.17					1.83		4000	114	Mineral	6	Acarreo de mineral
sáb-27-10-12	DIA	21189	VOLQUETE 15M3	5.67	2.17			0.17							4000	114	Mineral	8	Acarreo de mineral
sáb-27-10-12	DIA	21193	VOLQUETE 15M3	5.00	2.50			0.50							4000	114	Mineral	7	Acarreo de mineral
sáb-27-10-12	DIA	21197	VOLQUETE 15M3	5.00	2.50			0.50							4000	114	Mineral	7	Acarreo de mineral
sáb-27-10-12	DIA	21200	VOLQUETE 15M3	0.67									7.33		4000	114	Mineral	1	Acarreo de mineral
sáb-27-10-12	DIA	21203	VOLQUETE 15M3	5.67	2.17			0.17							4000	114	Mineral	8	Acarreo de mineral
sáb-27-10-12	DIA	21207	VOLQUETE 15M3	3.67	2.67			0.17					1.50		4000	114	Mineral	5	Acarreo de mineral
sáb-27-10-12	DIA	21209	VOLQUETE 15M3	5.00	2.50			0.50							4000	114	Mineral	7	Acarreo de mineral
sáb-27-10-12	DIA	21219	VOLQUETE 15M3	5.00	2.50			0.50							4000	114	Mineral	7	Acarreo de mineral
sáb-27-10-12	DIA	21220	VOLQUETE 15M3	5.00	2.50			0.33							4000	114	Mineral	7	Acarreo de mineral
sáb-27-10-12	DIA	21221	VOLQUETE 15M3	5.00	2.50			0.50							4000	114	Mineral	7	Acarreo de mineral
sáb-27-10-12	DIA	21230	VOLQUETE 15M3	4.33	2.17			0.33					1.17		4000	114	Mineral	6	Acarreo de mineral
sáb-27-10-12	DIA	1246	TRACTOR DE ORUGAS DBI	6.00	2.50			0.50											Empuje de mineral
sáb-27-10-12	DIA	1185	EXCAVADORA HYUNDAI ROBEX 500	5.67	1.67									0.50	4000	113	Mineral	118	Carguio de mineral
sáb-27-10-12	DIA	21136	VOLQUETE 15M3	5.67	1.67									0.50	4000	113	Mineral	7	Acarreo de mineral

Fecha	Turno	Codigo	Equipo	Hora efectiva	horas disponibles no trabajadas					Horas no trabajadas					Banco	Poligono	Material	Viajes	Actividad
					Voladora	Charra	Mol. clima	Sin frente	Movilizac ion	Inf. Vias	Eq. No disponible	Flota incompleta	Falta mecánica	Abast. Combust.					
sáb-27-10-12	DIA	21152	VOLQUETE 15M3	5.67	1.67									0.50	4000	113	Mineral	7	Acarreo de mineral
sáb-27-10-12	DIA	21157	VOLQUETE 15M3	5.67	1.67									0.50	4000	113	Mineral	7	Acarreo de mineral
sáb-27-10-12	DIA	21160	VOLQUETE 15M3	5.67	1.67									0.50	4000	113	Mineral	7	Acarreo de mineral
sáb-27-10-12	DIA	21163	VOLQUETE 15M3	3.17	1.67								2.00	0.50	4000	113	Mineral	4	Acarreo de mineral
sáb-27-10-12	DIA	21165	VOLQUETE 15M3	5.67	1.67									0.50	4000	113	Mineral	7	Acarreo de mineral
sáb-27-10-12	DIA	21176	VOLQUETE 15M3	4.83	1.67								0.83	0.50	4000	113	Mineral	7	Acarreo de mineral
sáb-27-10-12	DIA	21183	VOLQUETE 15M3	5.67	1.67									0.50	4000	113	Mineral	8	Acarreo de mineral
sáb-27-10-12	DIA	21184	VOLQUETE 15M3	5.67	1.67									0.50	4000	113	Mineral	7	Acarreo de mineral
sáb-27-10-12	DIA	21188	VOLQUETE 15M3	5.67	1.67									0.50	4000	113	Mineral	8	Acarreo de mineral
sáb-27-10-12	DIA	21206	VOLQUETE 15M3	5.50	1.67									0.50	4000	113	Mineral	7	Acarreo de mineral
sáb-27-10-12	DIA	21214	VOLQUETE 15M3	2.83	1.67								3.00	0.50	4000	113	Mineral	4	Acarreo de mineral
sáb-27-10-12	DIA	21216	VOLQUETE 15M3	5.33	1.67									0.50	4000	113	Mineral	7	Acarreo de mineral
sáb-27-10-12	DIA	21218	VOLQUETE 15M3	5.33	1.67									0.50	4000	113	Mineral	7	Acarreo de mineral
sáb-27-10-12	DIA	21223	VOLQUETE 15M3	5.67	1.67									0.50	4000	113	Mineral	8	Acarreo de mineral
sáb-27-10-12	DIA	21224	VOLQUETE 15M3	5.67	1.67									0.50	4000	113	Mineral	8	Acarreo de mineral
sáb-27-10-12	DIA	21227	VOLQUETE 15M3	5.67	1.67									0.50	4000	113	Mineral	8	Acarreo de mineral
sáb-27-10-12	DIA	1241	TRACTOR DE ORUGAS DBT	3.83	1.67								3.00	0.50			Mineral		Empuje de mineral
lun-29-10-12	DIA	1185	EXCAVADORA HYUNDAI ROBEX 500	5.67											4000	120	Mineral	85	Cargio de mineral
lun-29-10-12	DIA	21136	VOLQUETE 15M3	4.00											4000	120	Mineral	5	Acarreo de mineral
lun-29-10-12	DIA	21221	VOLQUETE 15M3	4.00											4000	120	Mineral	5	Acarreo de mineral
lun-29-10-12	DIA	21207	VOLQUETE 15M3	4.67											4000	120	Mineral	6	Acarreo de mineral
lun-29-10-12	DIA	21118	VOLQUETE 15M3	3.33											4000	120	Mineral	4	Acarreo de mineral
lun-29-10-12	DIA	21224	VOLQUETE 15M3	4.00											4000	120	Mineral	5	Acarreo de mineral
lun-29-10-12	DIA	21180	VOLQUETE 15M3	4.00											4000	120	Mineral	5	Acarreo de mineral
lun-29-10-12	DIA	21206	VOLQUETE 15M3	4.00											4000	120	Mineral	5	Acarreo de mineral
lun-29-10-12	DIA	21158	VOLQUETE 15M3	4.00											4000	120	Mineral	5	Acarreo de mineral
lun-29-10-12	DIA	21202	VOLQUETE 15M3	1.67											4000	120	Mineral	2	Acarreo de mineral
lun-29-10-12	DIA	21160	VOLQUETE 15M3	2.50	0.50	0.17		1.00	1.00	0.50			0.33	1.50	4000	120	Mineral	3	Acarreo de mineral
lun-29-10-12	DIA	21179	VOLQUETE 15M3	4.67	0.33	0.17			1.00	0.33				1.00	4000	120	Mineral	6	Acarreo de mineral
lun-29-10-12	DIA	21152	VOLQUETE 15M3	3.33	0.50	0.17		1.00	1.00	0.50			0.33	1.50	4000	120	Mineral	4	Acarreo de mineral
lun-29-10-12	DIA	21209	VOLQUETE 15M3	4.00	0.50	0.17			1.00	0.50			0.33	1.50	4000	120	Mineral	5	Acarreo de mineral
lun-29-10-12	DIA	21178	VOLQUETE 15M3	3.33	0.50	0.17		2.00	1.00	0.50					4000	120	Mineral	4	Acarreo de mineral
lun-29-10-12	DIA	21227	VOLQUETE 15M3	4.67	0.50	0.17		2.00	1.00	0.50			0.33		4000	120	Mineral	6	Acarreo de mineral
lun-29-10-12	DIA	21182	VOLQUETE 15M3	4.67	0.50	0.17		2.00	1.00	0.50			0.33		4000	120	Mineral	6	Acarreo de mineral
lun-29-10-12	DIA	21184	VOLQUETE 15M3	4.67	0.50	0.17			1.00	0.50			1.50		4000	120	Mineral	6	Acarreo de mineral
lun-29-10-12	DIA	21119	VOLQUETE 15M3	1.67		0.17			1.00				6.00	0.33	4000	120	Mineral	2	Acarreo de mineral
lun-29-10-12	DIA	21230	VOLQUETE 15M3	0.83		0.17			1.00				6.00	0.33	4000	120	Mineral	1	Acarreo de mineral
lun-29-10-12	DIA	1241	TRACTOR DE ORUGAS DBT	4.83		0.17			1.00				2.67	0.33			Mineral		Empuje de mineral
lun-29-10-12	DIA	1175	EXCAVADORA HYUNDAI ROBEX 500	2.67		0.17			1.00				5.83	0.33	4000	125	Mineral	47	Cargio de mineral
lun-29-10-12	DIA	21136	VOLQUETE 15M3	1.67											4000	125	Mineral	2	Acarreo de mineral
lun-29-10-12	DIA	21221	VOLQUETE 15M3	2.50											4000	125	Mineral	3	Acarreo de mineral
lun-29-10-12	DIA	21207	VOLQUETE 15M3	1.67											4000	125	Mineral	2	Acarreo de mineral
lun-29-10-12	DIA	21118	VOLQUETE 15M3	0.83											4000	125	Mineral	1	Acarreo de mineral
lun-29-10-12	DIA	21224	VOLQUETE 15M3	1.67											4000	125	Mineral	2	Acarreo de mineral
lun-29-10-12	DIA	21180	VOLQUETE 15M3	0.83											4000	125	Mineral	1	Acarreo de mineral
lun-29-10-12	DIA	21206	VOLQUETE 15M3	1.67											4000	125	Mineral	2	Acarreo de mineral
lun-29-10-12	DIA	21158	VOLQUETE 15M3	1.67											4000	125	Mineral	2	Acarreo de mineral
lun-29-10-12	DIA	21202	VOLQUETE 15M3	1.67											4000	125	Mineral	2	Acarreo de mineral
lun-29-10-12	DIA	21160	VOLQUETE 15M3	2.50											4000	125	Mineral	3	Acarreo de mineral
lun-29-10-12	DIA	21179	VOLQUETE 15M3	2.50											4000	125	Mineral	3	Acarreo de mineral
lun-29-10-12	DIA	21152	VOLQUETE 15M3	1.67											4000	125	Mineral	2	Acarreo de mineral
lun-29-10-12	DIA	21209	VOLQUETE 15M3	1.67											4000	125	Mineral	2	Acarreo de mineral
lun-29-10-12	DIA	21178	VOLQUETE 15M3	2.50											4000	125	Mineral	3	Acarreo de mineral
lun-29-10-12	DIA	21227	VOLQUETE 15M3	0.83											4000	125	Mineral	1	Acarreo de mineral
lun-29-10-12	DIA	21182	VOLQUETE 15M3	0.83											4000	125	Mineral	1	Acarreo de mineral
lun-29-10-12	DIA	21184	VOLQUETE 15M3	1.67											4000	125	Mineral	2	Acarreo de mineral
lun-29-10-12	DIA	21119	VOLQUETE 15M3	0.83											4000	125	Mineral	1	Acarreo de mineral
lun-29-10-12	DIA	21230	VOLQUETE 15M3	1.67											4000	125	Mineral	2	Acarreo de mineral
lun-29-10-12	DIA	21157	VOLQUETE 15M3	1.67		0.17			1.00				6.83	0.33	4000	125	Mineral	2	Acarreo de mineral
lun-29-10-12	DIA	21141	VOLQUETE 15M3	2.50		0.17			1.00				6.00	0.33	4000	125	Mineral	3	Acarreo de mineral
lun-29-10-12	DIA	21129	VOLQUETE 15M3	1.67		0.17			1.00				6.83	0.33	4000	125	Mineral	2	Acarreo de mineral
lun-29-10-12	DIA	21185	VOLQUETE 15M3	2.50		0.17			1.00				6.00	0.33	4000	125	Mineral	3	Acarreo de mineral
lun-29-10-12	DIA	1184	EXCAVADORA HYUNDAI ROBEX 500	7.83		0.17			0.83	0.50			0.83	0.33	4000	117	Mineral	150	Cargio de mineral
lun-29-10-12	DIA	21142	VOLQUETE 15M3	6.83		0.17		1.33	0.83	0.50				0.33	4000	117	Mineral	9	Acarreo de mineral

Fecha	Turno	Codigo	Equipo	Hora efectiva	horas disponibles no trabajadas					Horas no trabajadas					Banco	Poligono	Material	Viajes	Actividad	
					Voladura	Charra	Mol clima	Sin frente	Movilizac ion	Int. Vías	Eq. No disponible	Flota incompleta	Falla mecánica	Abast. Combust.						Sin operador
lun-29-10-12	DIA	21220	VOLQUETE 15M3	6.83		0.17		1.33	0.67	0.50					0.33	4000	117	Mineral	9	Acarreo de mineral
lun-29-10-12	DIA	21183	VOLQUETE 15M3	6.83		0.17		1.33	0.67	0.50					0.33	4000	117	Mineral	9	Acarreo de mineral
lun-29-10-12	DIA	21214	VOLQUETE 15M3	3.67	0.50	0.17		1.33	0.67				2.83		0.33	4000	117	Mineral	5	Acarreo de mineral
lun-29-10-12	DIA	21167	VOLQUETE 15M3	6.17	0.50	0.17		1.50	0.67	0.50					0.33	4000	117	Mineral	8	Acarreo de mineral
lun-29-10-12	DIA	21197	VOLQUETE 15M3	6.17	0.50	0.17		1.50	0.67	0.50					0.33	4000	117	Mineral	8	Acarreo de mineral
lun-29-10-12	DIA	21193	VOLQUETE 15M3	6.17	0.50	0.17		1.50	0.67	0.50					0.33	4000	117	Mineral	8	Acarreo de mineral
lun-29-10-12	DIA	21218	VOLQUETE 15M3	7.50	0.50	0.17		1.50							0.33	4000	117	Mineral	10	Acarreo de mineral
lun-29-10-12	DIA	21166	VOLQUETE 15M3	6.17	0.50	0.17		1.50	0.67	0.50					0.33	4000	117	Mineral	8	Acarreo de mineral
lun-29-10-12	DIA	21201	VOLQUETE 15M3	6.17	0.50	0.17		1.50	0.67	0.50					0.33	4000	117	Mineral	8	Acarreo de mineral
lun-29-10-12	DIA	21203	VOLQUETE 15M3	6.17	0.50	0.17		1.50	0.67	0.50					0.33	4000	117	Mineral	8	Acarreo de mineral
lun-29-10-12	DIA	21216	VOLQUETE 15M3	7.50	0.50	0.17		1.50							0.33	4000	117	Mineral	10	Acarreo de mineral
lun-29-10-12	DIA	21171	VOLQUETE 15M3	2.50	0.50	0.17		1.50		0.50				3.83		4000	117	Mineral	3	Acarreo de mineral
lun-29-10-12	DIA	21164	VOLQUETE 15M3	6.17	0.50	0.17		1.50	0.67	0.50					0.33	4000	117	Mineral	8	Acarreo de mineral
lun-29-10-12	DIA	21219	VOLQUETE 15M3	4.50	0.50	0.17		1.50	0.67	0.50			2.17			4000	117	Mineral	6	Acarreo de mineral
lun-29-10-12	DIA	21212	VOLQUETE 15M3	6.17	0.50	0.17		1.50	0.67	0.50					0.33	4000	117	Mineral	8	Acarreo de mineral
lun-29-10-12	DIA	21177	VOLQUETE 15M3	6.83		0.17		1.50	0.67	0.50					0.33	4000	117	Mineral	9	Acarreo de mineral
lun-29-10-12	DIA	21189	VOLQUETE 15M3	6.17	0.50	0.17		1.50	0.67	0.50					0.33	4000	117	Mineral	8	Acarreo de mineral
lun-29-10-12	DIA	21176	VOLQUETE 15M3	6.17	0.50	0.17		1.50	0.67	0.50					0.33	4000	117	Mineral	8	Acarreo de mineral
lun-29-10-12	NOCHE	1175	EXCAVADORA HYUNDAI ROBEX 500	7.83							0.50	0.50			0.17	4000	128	Mineral	230	Cargio de mineral
lun-29-10-12	NOCHE	21163	VOLQUETE 15M3	1.33										7.67		4000	128	Mineral	2	Acarreo de mineral
lun-29-10-12	NOCHE	21164	VOLQUETE 15M3	3.00	0.33					0.17				5.50		4000	128	Mineral	4	Acarreo de mineral
lun-29-10-12	NOCHE	21166	VOLQUETE 15M3	7.33	0.50					0.50	0.50				0.17	4000	128	Mineral	8	Acarreo de mineral
lun-29-10-12	NOCHE	21167	VOLQUETE 15M3	4.33	0.50			3.83		0.33						4000	128	Mineral	5	Acarreo de mineral
lun-29-10-12	NOCHE	21171	VOLQUETE 15M3	4.33	0.50			3.83		0.33						4000	128	Mineral	5	Acarreo de mineral
lun-29-10-12	NOCHE	21174	VOLQUETE 15M3	4.33	0.33					0.33	0.50			3.00		4000	128	Mineral	5	Acarreo de mineral
lun-29-10-12	NOCHE	21176	VOLQUETE 15M3	4.33	0.50			3.83		0.33						4000	128	Mineral	5	Acarreo de mineral
lun-29-10-12	NOCHE	21177	VOLQUETE 15M3	4.33	0.50			3.83		0.33						4000	128	Mineral	5	Acarreo de mineral
lun-29-10-12	NOCHE	21178	VOLQUETE 15M3	6.50	0.50					0.50	0.50		0.50	0.17	0.33	4000	128	Mineral	7	Acarreo de mineral
lun-29-10-12	NOCHE	21179	VOLQUETE 15M3	7.33	0.50					0.50	0.50			0.17		4000	128	Mineral	8	Acarreo de mineral
lun-29-10-12	NOCHE	21180	VOLQUETE 15M3	7.33	0.50					0.50	0.50			0.17		4000	128	Mineral	8	Acarreo de mineral
lun-29-10-12	NOCHE	21182	VOLQUETE 15M3	4.33	0.50					0.50	0.50		3.33			4000	128	Mineral	5	Acarreo de mineral
lun-29-10-12	NOCHE	21183	VOLQUETE 15M3	7.33	0.50					0.50	0.50			0.17		4000	128	Mineral	8	Acarreo de mineral
lun-29-10-12	NOCHE	21184	VOLQUETE 15M3	7.33	0.50					0.50	0.50			0.17		4000	128	Mineral	8	Acarreo de mineral
lun-29-10-12	NOCHE	21185	VOLQUETE 15M3	7.33	0.50					0.50	0.50			0.17		4000	128	Mineral	8	Acarreo de mineral
lun-29-10-12	NOCHE	21189	VOLQUETE 15M3	5.50	0.50					0.50	0.50		1.33	0.17	0.50	4000	128	Mineral	6	Acarreo de mineral
lun-29-10-12	NOCHE	21193	VOLQUETE 15M3	7.33	0.50					0.50	0.50			0.17		4000	128	Mineral	8	Acarreo de mineral
lun-29-10-12	NOCHE	21197	VOLQUETE 15M3	7.33	0.50					0.50	0.50			0.17		4000	128	Mineral	8	Acarreo de mineral
lun-29-10-12	NOCHE	21202	VOLQUETE 15M3	6.50	0.50					0.50	0.50		0.83	0.17		4000	128	Mineral	7	Acarreo de mineral
lun-29-10-12	NOCHE	21203	VOLQUETE 15M3	6.50	0.50					0.50	0.50		0.50	0.17	0.33	4000	128	Mineral	7	Acarreo de mineral
lun-29-10-12	NOCHE	21206	VOLQUETE 15M3	6.50	0.50					0.50	0.50		0.33	0.17	0.50	4000	128	Mineral	7	Acarreo de mineral
lun-29-10-12	NOCHE	21207	VOLQUETE 15M3	5.50	0.50					0.50	0.50		0.50	0.17	0.33	4000	128	Mineral	6	Acarreo de mineral
lun-29-10-12	NOCHE	21209	VOLQUETE 15M3	7.33	0.50					0.50	0.50			0.17		4000	128	Mineral	8	Acarreo de mineral
lun-29-10-12	NOCHE	21212	VOLQUETE 15M3	6.50	0.50					0.50	0.50		0.50	0.17	0.33	4000	128	Mineral	7	Acarreo de mineral
lun-29-10-12	NOCHE	21214	VOLQUETE 15M3	7.33	0.50					0.50	0.50			0.17		4000	128	Mineral	8	Acarreo de mineral
lun-29-10-12	NOCHE	21216	VOLQUETE 15M3	8.00	0.33					0.50	0.33			0.17		4000	128	Mineral	9	Acarreo de mineral
lun-29-10-12	NOCHE	21218	VOLQUETE 15M3	6.50	0.50					0.50	0.50		0.83	0.17		4000	128	Mineral	7	Acarreo de mineral
lun-29-10-12	NOCHE	21219	VOLQUETE 15M3	5.50	0.50					0.50	0.50		1.83	0.17		4000	128	Mineral	6	Acarreo de mineral
lun-29-10-12	NOCHE	21220	VOLQUETE 15M3	6.50	0.50					0.50	0.50			0.17	0.83	4000	128	Mineral	7	Acarreo de mineral
lun-29-10-12	NOCHE	21221	VOLQUETE 15M3	7.33	0.50					0.50	0.50			0.17		4000	128	Mineral	8	Acarreo de mineral
lun-29-10-12	NOCHE	21224	VOLQUETE 15M3	7.33	0.50					0.50	0.50			0.17		4000	128	Mineral	8	Acarreo de mineral
lun-29-10-12	NOCHE	21227	VOLQUETE 15M3	7.33	0.50					0.50	0.50			0.17		4000	128	Mineral	8	Acarreo de mineral
lun-29-10-12	NOCHE	21229	VOLQUETE 15M3	6.50	0.50					0.50	0.50		0.50	0.17		4000	128	Mineral	7	Acarreo de mineral
lun-29-10-12	NOCHE	21230	VOLQUETE 15M3	6.50	0.50					0.50	0.50		1.50			4000	128	Mineral	7	Acarreo de mineral
lun-29-10-12	NOCHE	1246	TRACTOR DE ORUGAS DBT	5.00				2.33			0.50			0.17				Mineral		Empuje de mineral
lun-29-10-12	NOCHE	1241	TRACTOR DE ORUGAS DBT	8.00				1.33			0.50			0.17				Mineral		Empuje de mineral
mar-30-10-12	DIA	1175	EXCAVADORA HYUNDAI ROBEX 500	8.67				0.17								4000	125	Mineral	256	Cargio de mineral
mar-30-10-12	DIA	21212	VOLQUETE 15M3	8.50				1.17								4000	125	Mineral	11	Acarreo de mineral
mar-30-10-12	DIA	21158	VOLQUETE 15M3	6.00				1.17								4000	125	Mineral	8	Acarreo de mineral
mar-30-10-12	DIA	21183	VOLQUETE 15M3	9.00				0.83								4000	125	Mineral	12	Acarreo de mineral
mar-30-10-12	DIA	21182	VOLQUETE 15M3	7.67				1.17								4000	125	Mineral	10	Acarreo de mineral
mar-30-10-12	DIA	21230	VOLQUETE 15M3	8.50				1.17								4000	125	Mineral	11	Acarreo de mineral
mar-30-10-12	DIA	21166	VOLQUETE 15M3	6.00				1.17								4000	125	Mineral	8	Acarreo de mineral
mar-30-10-12	DIA	21164	VOLQUETE 15M3	7.67				1.17				1.00				4000	125	Mineral	10	Acarreo de mineral
mar-30-10-12	DIA	21214	VOLQUETE 15M3	7.67				1.17								4000	125	Mineral	10	Acarreo de mineral

Fecha	Turno	Codigo	Equipo	Hora efectiva	Horas disponibles no trabajadas					Horas no trabajadas					Banca	Poligono	Material	Viajes	Actividad
					Voladura	Charla	Mal clima	Sin frente	Movilizac ion	Int. Vias	Eq. No disponible	Flota incompleta	Falla mecánica	Abast. Combust.					
mar-30-10-12	DIA	21119	VOLQUETE 15M3	4.50				1.17							4000	125	Mineral	6	Acarreo de mineral
mar-30-10-12	DIA	21193	VOLQUETE 15M3	8.50				1.17							4000	125	Mineral	11	Acarreo de mineral
mar-30-10-12	DIA	21224	VOLQUETE 15M3	7.67				1.17							4000	125	Mineral	10	Acarreo de mineral
mar-30-10-12	DIA	21180	VOLQUETE 15M3	4.50				1.17							4000	125	Mineral	6	Acarreo de mineral
mar-30-10-12	DIA	21199	VOLQUETE 15M3	3.33				1.17							4000	125	Mineral	4	Acarreo de mineral
mar-30-10-12	DIA	21216	VOLQUETE 15M3	7.67				1.17						1.00	4000	125	Mineral	10	Acarreo de mineral
mar-30-10-12	DIA	21197	VOLQUETE 15M3	8.50				1.17							4000	125	Mineral	11	Acarreo de mineral
mar-30-10-12	DIA	21179	VOLQUETE 15M3	8.50				1.17							4000	125	Mineral	11	Acarreo de mineral
mar-30-10-12	DIA	21207	VOLQUETE 15M3	7.67				1.17							4000	125	Mineral	10	Acarreo de mineral
mar-30-10-12	DIA	21221	VOLQUETE 15M3	8.50				1.17							4000	125	Mineral	11	Acarreo de mineral
mar-30-10-12	DIA	21163	VOLQUETE 15M3	3.33				1.17							4000	125	Mineral	4	Acarreo de mineral
mar-30-10-12	DIA	21160	VOLQUETE 15M3	6.67				1.17						1.83	4000	125	Mineral	9	Acarreo de mineral
mar-30-10-12	DIA	21220	VOLQUETE 15M3	8.50				1.17							4000	125	Mineral	11	Acarreo de mineral
mar-30-10-12	DIA	21161	VOLQUETE 15M3	3.33				1.17							4000	125	Mineral	4	Acarreo de mineral
mar-30-10-12	DIA	21185	VOLQUETE 15M3	1.67				1.17							4000	125	Mineral	2	Acarreo de mineral
mar-30-10-12	DIA	21184	VOLQUETE 15M3	1.50				1.17							4000	125	Mineral	2	Acarreo de mineral
mar-30-10-12	DIA	21178	VOLQUETE 15M3	4.50				1.17							4000	125	Mineral	8	Acarreo de mineral
mar-30-10-12	DIA	21177	VOLQUETE 15M3	9.00				0.67							4000	125	Mineral	12	Acarreo de mineral
mar-30-10-12	DIA	21227	VOLQUETE 15M3	8.50				1.17							4000	125	Mineral	11	Acarreo de mineral
mar-30-10-12	DIA	1185	EXCAVADORA HYUNDAI ROBEX 500	4.83											4000	120	Mineral	129	Carguio de mineral
mar-30-10-12	DIA	21223	VOLQUETE 15M3	5.00											4000	120	Mineral	6	Acarreo de mineral
mar-30-10-12	DIA	21152	VOLQUETE 15M3	4.17											4000	120	Mineral	5	Acarreo de mineral
mar-30-10-12	DIA	21201	VOLQUETE 15M3	5.83											4000	120	Mineral	7	Acarreo de mineral
mar-30-10-12	DIA	21209	VOLQUETE 15M3	5.00											4000	120	Mineral	6	Acarreo de mineral
mar-30-10-12	DIA	21170	VOLQUETE 15M3	5.83											4000	120	Mineral	7	Acarreo de mineral
mar-30-10-12	DIA	21157	VOLQUETE 15M3	6.67											4000	120	Mineral	8	Acarreo de mineral
mar-30-10-12	DIA	21129	VOLQUETE 15M3	5.83											4000	120	Mineral	7	Acarreo de mineral
mar-30-10-12	DIA	21203	VOLQUETE 15M3	5.83											4000	120	Mineral	7	Acarreo de mineral
mar-30-10-12	DIA	21194	VOLQUETE 15M3	5.83											4000	120	Mineral	7	Acarreo de mineral
mar-30-10-12	DIA	21176	VOLQUETE 15M3	4.17											4000	120	Mineral	5	Acarreo de mineral
mar-30-10-12	DIA	21195	VOLQUETE 15M3	4.17				0.17							4000	120	Mineral	5	Acarreo de mineral
mar-30-10-12	DIA	21142	VOLQUETE 15M3	5.00				0.17							4000	120	Mineral	6	Acarreo de mineral
mar-30-10-12	DIA	21218	VOLQUETE 15M3	5.83											4000	120	Mineral	7	Acarreo de mineral
mar-30-10-12	DIA	21136	VOLQUETE 15M3	5.83											4000	120	Mineral	7	Acarreo de mineral
mar-30-10-12	DIA	21174	VOLQUETE 15M3	5.83											4000	120	Mineral	7	Acarreo de mineral
mar-30-10-12	DIA	21189	VOLQUETE 15M3	5.00											4000	120	Mineral	7	Acarreo de mineral
mar-30-10-12	DIA	21229	VOLQUETE 15M3	5.00											4000	120	Mineral	6	Acarreo de mineral
mar-30-10-12	DIA	21219	VOLQUETE 15M3	5.00											4000	120	Mineral	7	Acarreo de mineral
mar-30-10-12	DIA	21206	VOLQUETE 15M3	4.17											4000	120	Mineral	5	Acarreo de mineral
mar-30-10-12	DIA	21167	VOLQUETE 15M3	5.83											4000	120	Mineral	7	Acarreo de mineral
mar-30-10-12	DIA	1244	TRACTOR DE ORUGAS D8T	6.00				3.17									Mineral		Empuje de mineral
mar-30-10-12	DIA	1241	TRACTOR DE ORUGAS D8T	4.50				2.17							4000	125	Mineral		Empuje de mineral
mar-30-10-12	DIA	21218	VOLQUETE 15M3	2.50	0.50			0.17							4000	125	Mineral	3	Acarreo de mineral
mar-30-10-12	DIA	21136	VOLQUETE 15M3	0.83	0.50			0.17							4000	125	Mineral	1	Acarreo de mineral
mar-30-10-12	DIA	21174	VOLQUETE 15M3	2.50	0.50			0.17							4000	125	Mineral	3	Acarreo de mineral
mar-30-10-12	DIA	21189	VOLQUETE 15M3	3.33	0.33			0.17							4000	125	Mineral	4	Acarreo de mineral
mar-30-10-12	DIA	21229	VOLQUETE 15M3	1.50	0.50			0.17							4000	125	Mineral	3	Acarreo de mineral
mar-30-10-12	DIA	21219	VOLQUETE 15M3	2.50	0.50			0.17							4000	125	Mineral	3	Acarreo de mineral
mar-30-10-12	DIA	21206	VOLQUETE 15M3	3.33	0.50			0.17							4000	125	Mineral	4	Acarreo de mineral
mar-30-10-12	DIA	21167	VOLQUETE 15M3	1.67	0.50			0.17							4000	125	Mineral	2	Acarreo de mineral
mar-30-10-12	DIA	1185	EXCAVADORA HYUNDAI ROBEX 500	8.00										0.33	4000	125	Mineral	164	Carguio de mineral
mar-30-10-12	DIA	21118	VOLQUETE 15M3	1.17											4000	125	Mineral	2	Acarreo de mineral
mar-30-10-12	DIA	21119	VOLQUETE 15M3	7.50				0.83							4000	125	Mineral	9	Acarreo de mineral
mar-30-10-12	DIA	21129	VOLQUETE 15M3	7.50				0.83							4000	125	Mineral	9	Acarreo de mineral
mar-30-10-12	DIA	21136	VOLQUETE 15M3	7.50				0.83							4000	125	Mineral	9	Acarreo de mineral
mar-30-10-12	DIA	21142	VOLQUETE 15M3	7.50				0.83							4000	125	Mineral	9	Acarreo de mineral
mar-30-10-12	DIA	21152	VOLQUETE 15M3	6.83				1.00							4000	125	Mineral	8	Acarreo de mineral
mar-30-10-12	DIA	21157	VOLQUETE 15M3	7.50				0.83							4000	125	Mineral	9	Acarreo de mineral
mar-30-10-12	DIA	21158	VOLQUETE 15M3	7.50				0.83							4000	125	Mineral	9	Acarreo de mineral
mar-30-10-12	DIA	21160	VOLQUETE 15M3	7.50				0.83							4000	125	Mineral	9	Acarreo de mineral
mar-30-10-12	DIA	21164	VOLQUETE 15M3	7.50				0.83							4000	125	Mineral	9	Acarreo de mineral
mar-30-10-12	DIA	21166	VOLQUETE 15M3	7.50				0.83							4000	125	Mineral	9	Acarreo de mineral
mar-30-10-12	DIA	21167	VOLQUETE 15M3	7.50				0.83							4000	125	Mineral	9	Acarreo de mineral
mar-30-10-12	DIA	21170	VOLQUETE 15M3	8.00				0.50							4000	125	Mineral	10	Acarreo de mineral

Fecha	Turno	Codigo	Equipo	Hora efectiva	horas disponibles no trabajadas					Horas no trabajadas					Banco	Poligono	Material	Viajes	Actividad	
					Voladura	Charra	Mot. clima	Sin frente	Movilizac ion	Int. Vias	Eq. No disponible	Flota incompleta	Falla mecánica	Abast. Combust.						Sini operador
mar-30-10-12	DIA	21174	VOLQUETE 15M3	7.50				0.83								4000	125	Mineral	9	Acarreo de mineral
mar-30-10-12	DIA	21176	VOLQUETE 15M3	8.00				0.33								4000	125	Mineral	10	Acarreo de mineral
mar-30-10-12	DIA	21177	VOLQUETE 15M3	8.00				0.33								4000	125	Mineral	10	Acarreo de mineral
mar-30-10-12	DIA	21178	VOLQUETE 15M3	7.50				0.83								4000	125	Mineral	9	Acarreo de mineral
mar-30-10-12	DIA	21179	VOLQUETE 15M3	7.50				0.83								4000	125	Mineral	9	Acarreo de mineral
mar-30-10-12	DIA	21182	VOLQUETE 15M3	6.17				2.00								4000	125	Mineral	7	Acarreo de mineral
mar-30-10-12	DIA	1241	TRACTOR DE ORUGAS DBT	7.00				0.33								4000	125	Mineral		Empuje de mineral
mar-30-10-12	DIA	1175	EXCAVADORA HYUNDAI ROBEX 500	8.33												4000	120	Mineral	200	Carguo de mineral
mar-30-10-12	DIA	21183	VOLQUETE 15M3	7.67				0.50								4000	120	Mineral	9	Acarreo de mineral
mar-30-10-12	DIA	21184	VOLQUETE 15M3	7.67				0.50								4000	120	Mineral	8	Acarreo de mineral
mar-30-10-12	DIA	21185	VOLQUETE 15M3	7.33				0.50								4000	120	Mineral	7	Acarreo de mineral
mar-30-10-12	DIA	21189	VOLQUETE 15M3	7.67				0.50								4000	120	Mineral	9	Acarreo de mineral
mar-30-10-12	DIA	21193	VOLQUETE 15M3	6.67				0.50								4000	120	Mineral	8	Acarreo de mineral
mar-30-10-12	DIA	21194	VOLQUETE 15M3	7.67				0.50								4000	120	Mineral	9	Acarreo de mineral
mar-30-10-12	DIA	21195	VOLQUETE 15M3	7.83				0.50								4000	120	Mineral	10	Acarreo de mineral
mar-30-10-12	DIA	21199	VOLQUETE 15M3	7.67				0.50								4000	120	Mineral	9	Acarreo de mineral
mar-30-10-12	DIA	21203	VOLQUETE 15M3	7.67				0.50								4000	120	Mineral	9	Acarreo de mineral
mar-30-10-12	DIA	21206	VOLQUETE 15M3	7.67				0.50								4000	120	Mineral	9	Acarreo de mineral
mar-30-10-12	DIA	21207	VOLQUETE 15M3	7.83				0.50								4000	120	Mineral	10	Acarreo de mineral
mar-30-10-12	DIA	21209	VOLQUETE 15M3	7.67				0.50								4000	120	Mineral	9	Acarreo de mineral
mar-30-10-12	DIA	21212	VOLQUETE 15M3	7.83				0.50								4000	120	Mineral	10	Acarreo de mineral
mar-30-10-12	DIA	21216	VOLQUETE 15M3	7.83				0.50								4000	120	Mineral	10	Acarreo de mineral
mar-30-10-12	DIA	21218	VOLQUETE 15M3	7.67				0.50								4000	120	Mineral	9	Acarreo de mineral
mar-30-10-12	DIA	21219	VOLQUETE 15M3	4.83				0.50								4000	120	Mineral	6	Acarreo de mineral
mar-30-10-12	DIA	21220	VOLQUETE 15M3	7.83	0.50											4000	120	Mineral	10	Acarreo de mineral
mar-30-10-12	DIA	21221	VOLQUETE 15M3	7.67				0.50								4000	120	Mineral	8	Acarreo de mineral
mar-30-10-12	DIA	21223	VOLQUETE 15M3	7.00				0.50								4000	120	Mineral	9	Acarreo de mineral
mar-30-10-12	DIA	21224	VOLQUETE 15M3	7.67				0.50								4000	120	Mineral	9	Acarreo de mineral
mar-30-10-12	DIA	21227	VOLQUETE 15M3	7.67				0.50								4000	120	Mineral	9	Acarreo de mineral
mar-30-10-12	DIA	21229	VOLQUETE 15M3	7.67				0.50								4000	120	Mineral	9	Acarreo de mineral
mar-30-10-12	DIA	21230	VOLQUETE 15M3	3.50				0.50								4000	120	Mineral	5	Acarreo de mineral
mar-30-10-12	DIA	1246	TRACTOR DE ORUGAS DBT	9.33												4000	120	Mineral		Empuje de mineral
mié-31-10-12	DIA	1175	EXCAVADORA HYUNDAI ROBEX 500	8.67		0.17				0.33		0.50			0.33	4000	127	Mineral	227	Carguo de mineral
mié-31-10-12	DIA	21209	VOLQUETE 15M3	9.00		0.17			0.33	0.50						4000	127	Mineral	12	Acarreo de mineral
mié-31-10-12	DIA	21129	VOLQUETE 15M3	9.00		0.17			0.33	0.50						4000	127	Mineral	12	Acarreo de mineral
mié-31-10-12	DIA	21227	VOLQUETE 15M3	8.50		0.17			0.50	0.50					0.33	4000	127	Mineral	11	Acarreo de mineral
mié-31-10-12	DIA	21216	VOLQUETE 15M3	9.00		0.17			0.33	0.50						4000	127	Mineral	12	Acarreo de mineral
mié-31-10-12	DIA	21160	VOLQUETE 15M3	8.50		0.17			0.50	0.50					0.33	4000	127	Mineral	11	Acarreo de mineral
mié-31-10-12	DIA	21219	VOLQUETE 15M3	8.50		0.17			0.50	0.50					0.33	4000	127	Mineral	11	Acarreo de mineral
mié-31-10-12	DIA	21167	VOLQUETE 15M3	8.50		0.17			0.50	0.50					0.33	4000	127	Mineral	11	Acarreo de mineral
mié-31-10-12	DIA	21193	VOLQUETE 15M3	8.50		0.17			0.50	0.50					0.33	4000	127	Mineral	11	Acarreo de mineral
mié-31-10-12	DIA	21218	VOLQUETE 15M3	8.50		0.17			0.50	0.50					0.33	4000	127	Mineral	11	Acarreo de mineral
mié-31-10-12	DIA	21142	VOLQUETE 15M3	8.50		0.17			0.50	0.50					0.33	4000	127	Mineral	11	Acarreo de mineral
mié-31-10-12	DIA	21182	VOLQUETE 15M3	9.00		0.17			0.50	0.50					0.33	4000	127	Mineral	12	Acarreo de mineral
mié-31-10-12	DIA	21118	VOLQUETE 15M3	6.00		0.17			0.50	0.50		2.00		0.33	4000	127	Mineral	8	Acarreo de mineral	
mié-31-10-12	DIA	21179	VOLQUETE 15M3	9.00		0.17			0.33	0.50					4000	127	Mineral	12	Acarreo de mineral	
mié-31-10-12	DIA	21195	VOLQUETE 15M3	6.00		0.17			0.50	0.50			2.00	0.33	4000	127	Mineral	8	Acarreo de mineral	
mié-31-10-12	DIA	21189	VOLQUETE 15M3	8.00		0.17			0.50	0.50		0.50		0.33	4000	127	Mineral	10	Acarreo de mineral	
mié-31-10-12	DIA	21158	VOLQUETE 15M3	3.00		0.17			0.50	0.50		5.00		0.33	4000	127	Mineral	4	Acarreo de mineral	
mié-31-10-12	DIA	21229	VOLQUETE 15M3	4.50		0.17			0.50	0.50		4.00		0.33	4000	127	Mineral	6	Acarreo de mineral	
mié-31-10-12	DIA	21214	VOLQUETE 15M3	2.33		0.17			0.50	0.50		4.17		0.33	4000	127	Mineral	3	Acarreo de mineral	
mié-31-10-12	DIA	21201	VOLQUETE 15M3	8.50		0.17			0.50	0.50				0.33	4000	127	Mineral	11	Acarreo de mineral	
mié-31-10-12	DIA	21194	VOLQUETE 15M3	8.50		0.17			0.50	0.50				0.33	4000	127	Mineral	11	Acarreo de mineral	
mié-31-10-12	DIA	21136	VOLQUETE 15M3	4.50		0.17			0.50	0.50		4.00		0.33	4000	127	Mineral	6	Acarreo de mineral	
mié-31-10-12	DIA	21207	VOLQUETE 15M3	8.50		0.17			0.50	0.50				0.33	4000	127	Mineral	11	Acarreo de mineral	
mié-31-10-12	DIA	21184	VOLQUETE 15M3	9.00		0.17			0.33	0.50					4000	127	Mineral	12	Acarreo de mineral	
mié-31-10-12	DIA	1185	EXCAVADORA HYUNDAI ROBEX 500	4.67		0.17							0.50	0.33	4000	129	Mineral	69	Carguo de mineral	
mié-31-10-12	DIA	21179	VOLQUETE 15M3	4.50	0.50	0.17				0.50		0.50	0.17	0.33	4000	129	Mineral	9	Acarreo de mineral	
mié-31-10-12	DIA	21216	VOLQUETE 15M3	4.50		0.17				0.50		0.33			4000	129	Mineral	9	Acarreo de mineral	
mié-31-10-12	DIA	21158	VOLQUETE 15M3	3.00	0.50	0.17			2.00	0.50		0.33	0.17		4000	129	Mineral	6	Acarreo de mineral	
mié-31-10-12	DIA	21223	VOLQUETE 15M3	3.50	0.17	0.17				0.33					4000	129	Mineral	7	Acarreo de mineral	
mié-31-10-12	DIA	21142	VOLQUETE 15M3	4.50		0.17								0.33	4000	129	Mineral	9	Acarreo de mineral	
mié-31-10-12	DIA	21167	VOLQUETE 15M3	2.50	0.50	0.17				0.50		0.50		0.33	4000	129	Mineral	5	Acarreo de mineral	
mié-31-10-12	DIA	21218	VOLQUETE 15M3	2.50	0.33	0.17				0.33					4000	129	Mineral	5	Acarreo de mineral	

Fecha	Turno	Codigo	Equipo	Hora efectiva	Horas disponibles no trabajadas					Horas no trabajadas					Banco	Poligono	Material	Viajes	Actividad
					Voladura	Charra	Mal. clim.	Sin frente	Movilizac ion	Inf. Vias	Eq. No disponible	Flota incompleta	Falla mecánica	Abast. Combust.					
mié-31-10-12	DIA	21224	VOLQUETE 15M3	3.50	0.17	0.17				0.33					4000	129	Mineral	7	Acarreo de mineral
mié-31-10-12	DIA	21178	VOLQUETE 15M3	1.00	0.50	0.17			2.00	0.50					4000	129	Mineral	2	Acarreo de mineral
mié-31-10-12	DIA	21219	VOLQUETE 15M3	2.50	0.50	0.17				0.50		1.33	0.33		4000	129	Mineral	5	Acarreo de mineral
mié-31-10-12	DIA	21177	VOLQUETE 15M3	2.00	0.50					0.50			0.33		4000	129	Mineral	4	Acarreo de mineral
mié-31-10-12	DIA	21166	VOLQUETE 15M3	0.50	0.50	0.17				0.50					4000	129	Mineral	1	Acarreo de mineral
mié-31-10-12	DIA	1175	EXCAVADORA HYUNDAI ROBEX 500	9.33		0.17						0.33			4000	120	Mineral	245	Carguio de mineral
mié-31-10-12	DIA	21185	VOLQUETE 15M3	8.00	0.50	0.17		0.33		0.50			0.33	0.17	4000	120	Mineral	12	Acarreo de mineral
mié-31-10-12	DIA	21209	VOLQUETE 15M3	6.67	0.50	0.17				0.50			0.33	0.17	4000	120	Mineral	10	Acarreo de mineral
mié-31-10-12	DIA	21227	VOLQUETE 15M3	5.56	0.50	0.17				0.50		2.67	0.33	0.17	4000	120	Mineral	8	Acarreo de mineral
mié-31-10-12	DIA	21184	VOLQUETE 15M3	8.00	0.50	0.17		0.33		0.50			0.33	0.17	4000	120	Mineral	12	Acarreo de mineral
mié-31-10-12	DIA	21220	VOLQUETE 15M3	7.67	0.50	0.17		0.33		0.50		0.33	0.33	0.17	4000	120	Mineral	11	Acarreo de mineral
mié-31-10-12	DIA	21176	VOLQUETE 15M3	7.67	0.50	0.17		0.33		0.50		0.33	0.33	0.17	4000	120	Mineral	11	Acarreo de mineral
mié-31-10-12	DIA	21119	VOLQUETE 15M3	5.67	0.50	0.17				0.50		2.83	0.33		4000	120	Mineral	8	Acarreo de mineral
mié-31-10-12	DIA	21183	VOLQUETE 15M3	8.50	0.50	0.17				0.50			0.33		4000	120	Mineral	13	Acarreo de mineral
mié-31-10-12	DIA	21164	VOLQUETE 15M3	7.67	0.50	0.17		0.33		0.50		0.33	0.33	0.17	4000	120	Mineral	11	Acarreo de mineral
mié-31-10-12	DIA	21203	VOLQUETE 15M3	8.00	0.50	0.17		0.33		0.50			0.33	0.17	4000	120	Mineral	12	Acarreo de mineral
mié-31-10-12	DIA	21136	VOLQUETE 15M3	5.67	0.50	0.17				0.50		2.17	0.33		4000	120	Mineral	8	Acarreo de mineral
mié-31-10-12	DIA	21170	VOLQUETE 15M3	7.67	0.50	0.17		0.33		0.50		0.33	0.33	0.17	4000	120	Mineral	11	Acarreo de mineral
mié-31-10-12	DIA	21221	VOLQUETE 15M3	8.00	0.50	0.17		0.33		0.50			0.33	0.17	4000	120	Mineral	12	Acarreo de mineral
mié-31-10-12	DIA	21230	VOLQUETE 15M3	8.00	0.50	0.17		0.33		0.50			0.33	0.17	4000	120	Mineral	12	Acarreo de mineral
mié-31-10-12	DIA	21157	VOLQUETE 15M3	7.67	0.50	0.17		0.33		0.50		0.33	0.33	0.17	4000	120	Mineral	11	Acarreo de mineral
mié-31-10-12	DIA	21206	VOLQUETE 15M3	6.67	0.50	0.17				0.50		1.83	0.33		4000	120	Mineral	10	Acarreo de mineral
mié-31-10-12	DIA	21194	VOLQUETE 15M3	9.00	0.50	0.17				0.50			0.33		4000	120	Mineral	14	Acarreo de mineral
mié-31-10-12	DIA	21193	VOLQUETE 15M3	8.00	0.50	0.17		0.33		0.50			0.33	0.17	4000	120	Mineral	12	Acarreo de mineral
mié-31-10-12	DIA	21189	VOLQUETE 15M3	5.67	0.50	0.17				0.50		2.83	0.33	0.17	4000	120	Mineral	8	Acarreo de mineral
mié-31-10-12	DIA	21197	VOLQUETE 15M3	4.50	0.50	0.17				0.50		4.00	0.33		4000	120	Mineral	7	Acarreo de mineral
mié-31-10-12	DIA	21199	VOLQUETE 15M3	4.17	0.33	0.17				0.33			0.33		4000	120	Mineral	5	Acarreo de mineral
mié-31-10-12	DIA	21210	VOLQUETE 15M3	3.33		0.17				0.50		4.00	0.33		4000	120	Mineral	4	Acarreo de mineral
mié-31-10-12	DIA	21182	VOLQUETE 15M3	3.33	0.33	0.17				0.33					4000	120	Mineral	4	Acarreo de mineral
mié-31-10-12	DIA	21152	VOLQUETE 15M3	4.17	0.33	0.17				0.33					4000	120	Mineral	5	Acarreo de mineral
mié-31-10-12	DIA	21207	VOLQUETE 15M3	3.33	0.33	0.17				0.33					4000	120	Mineral	4	Acarreo de mineral
mié-31-10-12	DIA	21195	VOLQUETE 15M3	3.33	0.33	0.17				0.33					4000	120	Mineral	4	Acarreo de mineral
mié-31-10-12	DIA	21166	VOLQUETE 15M3	1.67											4000	120	Mineral	2	Acarreo de mineral
mié-31-10-12	DIA	21212	VOLQUETE 15M3	3.33	0.50	0.17				0.50		3.00			4000	120	Mineral	4	Acarreo de mineral
mié-31-10-12	DIA	1185	EXCAVADORA HYUNDAI ROBEX 500	4.67											4000	126	Mineral	86	Carguio de mineral
mié-31-10-12	DIA	21179	VOLQUETE 15M3	3.33											4000	126	Mineral	4	Acarreo de mineral
mié-31-10-12	DIA	21214	VOLQUETE 15M3	4.17											4000	126	Mineral	5	Acarreo de mineral
mié-31-10-12	DIA	21158	VOLQUETE 15M3	3.33											4000	126	Mineral	4	Acarreo de mineral
mié-31-10-12	DIA	21223	VOLQUETE 15M3	5.83											4000	126	Mineral	7	Acarreo de mineral
mié-31-10-12	DIA	21142	VOLQUETE 15M3	5.00											4000	126	Mineral	7	Acarreo de mineral
mié-31-10-12	DIA	21167	VOLQUETE 15M3	5.00											4000	126	Mineral	6	Acarreo de mineral
mié-31-10-12	DIA	21218	VOLQUETE 15M3	6.67											4000	126	Mineral	8	Acarreo de mineral
mié-31-10-12	DIA	21178	VOLQUETE 15M3	5.83											4000	126	Mineral	7	Acarreo de mineral
mié-31-10-12	DIA	21202	VOLQUETE 15M3	5.83		0.17			0.50	0.50		0.17	2.50	0.33	4000	126	Mineral	7	Acarreo de mineral
mié-31-10-12	DIA	21129	VOLQUETE 15M3	5.83		0.17			0.50	0.50		0.17	2.50	0.33	4000	126	Mineral	7	Acarreo de mineral
mié-31-10-12	DIA	21229	VOLQUETE 15M3	5.83		0.17			0.50	0.50		0.17	2.50	0.33	4000	126	Mineral	7	Acarreo de mineral
mié-31-10-12	DIA	21160	VOLQUETE 15M3	1.67											4000	126	Mineral	2	Acarreo de mineral
mié-31-10-12	DIA	21182	VOLQUETE 15M3	5.83											4000	126	Mineral	7	Acarreo de mineral
mié-31-10-12	DIA	21210	VOLQUETE 15M3	1.67											4000	126	Mineral	2	Acarreo de mineral
mié-31-10-12	DIA	21199	VOLQUETE 15M3	5.00											4000	126	Mineral	6	Acarreo de mineral
mié-31-10-12	DIA	1244	TRACTOR DE ORUGAS D8T	5.33		0.17						0.50	3.00	0.33			Mineral		Empuje de mineral
mié-31-10-12	DIA	1241	TRACTOR DE ORUGAS D8T	7.00		0.17						0.50	1.00	0.33			Mineral		Empuje de mineral
mié-31-10-12	DIA	1246	TRACTOR DE ORUGAS D8T	7.33		0.17						0.50		0.33			Mineral		Empuje de mineral
mié-31-10-12	NOCHE	1175	EXCAVADORA HYUNDAI ROBEX 500	8.67								0.50		0.17	4000	122	Mineral	221	Carguio de mineral
mié-31-10-12	NOCHE	21183	VOLQUETE 15M3	7.83					0.50	0.50			0.17		4000	122	Mineral	10	Acarreo de mineral
mié-31-10-12	NOCHE	21184	VOLQUETE 15M3	7.00					1.00	0.33	0.50		0.17		4000	122	Mineral	9	Acarreo de mineral
mié-31-10-12	NOCHE	21185	VOLQUETE 15M3	7.17					1.00	0.17	0.50		0.17		4000	122	Mineral	9	Acarreo de mineral
mié-31-10-12	NOCHE	21189	VOLQUETE 15M3	7.83					0.50		0.50		0.17		4000	122	Mineral	10	Acarreo de mineral
mié-31-10-12	NOCHE	21193	VOLQUETE 15M3	7.00					1.00	0.33	0.50		0.17		4000	122	Mineral	9	Acarreo de mineral
mié-31-10-12	NOCHE	21194	VOLQUETE 15M3	7.00					1.00	0.33	0.50		0.17		4000	122	Mineral	9	Acarreo de mineral
mié-31-10-12	NOCHE	21195	VOLQUETE 15M3	7.83					0.50		0.50		0.17		4000	122	Mineral	10	Acarreo de mineral
mié-31-10-12	NOCHE	21197	VOLQUETE 15M3	6.83					1.00	0.50	0.50		0.17		4000	122	Mineral	9	Acarreo de mineral
mié-31-10-12	NOCHE	21199	VOLQUETE 15M3	7.00					1.00	0.33	0.50		0.17		4000	122	Mineral	9	Acarreo de mineral
mié-31-10-12	NOCHE	21201	VOLQUETE 15M3	7.00					1.00	0.33	0.50		0.17		4000	122	Mineral	9	Acarreo de mineral

Fecha	Turno	Codigo	Equipo	Hora efectiva	Horas disponibles no trabajadas					Horas no trabajadas					Banco	Poligono	Material	Viajes	Actividad	
					Voladura	Charra	Mol clima	Sin frente	Movilizac ion	Int. Vias	Eq. No disponible	Foja incompleta	Foja mecánica	Abast. Combust.						Sin operador
mié-31-10-12	NOCHE	21202	VOLQUETE 15M3	7.00					1.00	0.33	0.50				0.17	4000	122	Mineral	9	Acarreo de mineral
mié-31-10-12	NOCHE	21203	VOLQUETE 15M3	7.00					0.50		0.50				0.17	4000	122	Mineral	10	Acarreo de mineral
mié-31-10-12	NOCHE	21206	VOLQUETE 15M3	7.00					1.00	0.33	0.50				0.17	4000	122	Mineral	9	Acarreo de mineral
mié-31-10-12	NOCHE	21207	VOLQUETE 15M3	6.67					1.00	0.33	0.50		0.50			4000	122	Mineral	9	Acarreo de mineral
mié-31-10-12	NOCHE	21208	VOLQUETE 15M3	7.83					0.50		0.50				0.17	4000	122	Mineral	10	Acarreo de mineral
mié-31-10-12	NOCHE	21212	VOLQUETE 15M3	7.83					0.50		0.50				0.17	4000	122	Mineral	10	Acarreo de mineral
mié-31-10-12	NOCHE	21214	VOLQUETE 15M3	6.83					1.00	0.50	0.50				0.17	4000	122	Mineral	8	Acarreo de mineral
mié-31-10-12	NOCHE	21216	VOLQUETE 15M3	8.00					0.50		0.50					4000	122	Mineral	10	Acarreo de mineral
mié-31-10-12	NOCHE	21218	VOLQUETE 15M3	7.83					0.50		0.50				0.17	4000	122	Mineral	10	Acarreo de mineral
mié-31-10-12	NOCHE	21219	VOLQUETE 15M3	4.00					1.00	0.50	0.50		3.00			4000	122	Mineral	6	Acarreo de mineral
mié-31-10-12	NOCHE	21221	VOLQUETE 15M3	7.00					1.00	0.33	0.50				0.17	4000	122	Mineral	9	Acarreo de mineral
mié-31-10-12	NOCHE	21223	VOLQUETE 15M3	7.00					1.00	0.33	0.50				0.17	4000	122	Mineral	9	Acarreo de mineral
mié-31-10-12	NOCHE	21227	VOLQUETE 15M3	7.00					1.00	0.33	0.50				0.17	4000	122	Mineral	9	Acarreo de mineral
mié-31-10-12	NOCHE	21229	VOLQUETE 15M3	7.83					0.50		0.50				0.17	4000	122	Mineral	10	Acarreo de mineral
mié-31-10-12	NOCHE	1185	EXCAVADORA HYUNDAI ROBEX 500	7.33							0.50		1.00		0.17	4000	126	Mineral	180	Carguio de mineral
mié-31-10-12	NOCHE	21118	VOLQUETE 15M3	7.83	0.50					0.17	0.33				0.17	4000	126	Mineral	10	Acarreo de mineral
mié-31-10-12	NOCHE	21119	VOLQUETE 15M3	7.83	0.50					0.17	0.33				0.17	4000	126	Mineral	10	Acarreo de mineral
mié-31-10-12	NOCHE	21129	VOLQUETE 15M3	7.83	0.33					0.17	0.50				0.17	4000	126	Mineral	10	Acarreo de mineral
mié-31-10-12	NOCHE	21136	VOLQUETE 15M3	7.33	0.67					0.33	0.50				0.17	4000	126	Mineral	9	Acarreo de mineral
mié-31-10-12	NOCHE	21142	VOLQUETE 15M3	4.00	1.00					0.17	0.50		3.17		0.17	4000	126	Mineral	6	Acarreo de mineral
mié-31-10-12	NOCHE	21152	VOLQUETE 15M3	7.33	0.50					0.50	0.50				0.17	4000	126	Mineral	9	Acarreo de mineral
mié-31-10-12	NOCHE	21157	VOLQUETE 15M3	7.33	0.83					0.17	0.50				0.17	4000	126	Mineral	9	Acarreo de mineral
mié-31-10-12	NOCHE	21158	VOLQUETE 15M3	7.83	0.50					0.17	0.50				0.17	4000	126	Mineral	10	Acarreo de mineral
mié-31-10-12	NOCHE	21160	VOLQUETE 15M3	7.83	0.50					0.17	0.50				0.17	4000	126	Mineral	10	Acarreo de mineral
mié-31-10-12	NOCHE	21161	VOLQUETE 15M3	7.33	0.83					0.17	0.50				0.17	4000	126	Mineral	9	Acarreo de mineral
mié-31-10-12	NOCHE	21164	VOLQUETE 15M3	7.83	0.50					0.17	0.50				0.17	4000	126	Mineral	10	Acarreo de mineral
mié-31-10-12	NOCHE	21166	VOLQUETE 15M3	6.67	0.67					0.50	0.50		0.50		0.17	4000	126	Mineral	8	Acarreo de mineral
mié-31-10-12	NOCHE	21167	VOLQUETE 15M3	7.83	0.50					0.17	0.50				0.17	4000	126	Mineral	10	Acarreo de mineral
mié-31-10-12	NOCHE	21170	VOLQUETE 15M3	7.83	0.50					0.17	0.50				0.17	4000	126	Mineral	10	Acarreo de mineral
mié-31-10-12	NOCHE	21176	VOLQUETE 15M3	7.33	0.83					0.17	0.50				0.17	4000	126	Mineral	9	Acarreo de mineral
mié-31-10-12	NOCHE	21177	VOLQUETE 15M3	7.33	0.67					0.33	0.50				0.17	4000	126	Mineral	9	Acarreo de mineral
mié-31-10-12	NOCHE	21178	VOLQUETE 15M3	7.33	0.67					0.33	0.50				0.17	4000	126	Mineral	9	Acarreo de mineral
mié-31-10-12	NOCHE	21179	VOLQUETE 15M3	7.83	0.50					0.17	0.50				0.17	4000	126	Mineral	10	Acarreo de mineral
mié-31-10-12	NOCHE	21182	VOLQUETE 15M3	4.00	1.00					0.50	0.50		2.83		0.17	4000	126	Mineral	6	Acarreo de mineral
mié-31-10-12	NOCHE	21220	VOLQUETE 15M3	4.83						0.50	0.50		3.00		0.17	4000	126	Mineral	7	Acarreo de mineral
mié-31-10-12	NOCHE	1241	TRACTOR DE ORUGAS D8T	7.00				2.33			0.50				0.17			Mineral		Empuje de mineral
mié-31-10-12	NOCHE	1246	TRACTOR DE ORUGAS D8T	7.00				2.33			0.50				0.17			Mineral		Empuje de mineral
jue-01-11-12	DIA	1185	EXCAVADORA HYUNDAI ROBEX 500	9.00							0.17					4000	129	Mineral	99	Carguio de mineral
jue-01-11-12	DIA	21202	VOLQUETE 15M3	3.00	0.50					0.50			0.50		0.33	4000	129	Mineral	5	Acarreo de mineral
jue-01-11-12	DIA	21163	VOLQUETE 15M3	7.33	0.50					0.50					0.33	4000	129	Mineral	12	Acarreo de mineral
jue-01-11-12	DIA	21164	VOLQUETE 15M3	6.17						0.17					0.33	4000	129	Mineral	11	Acarreo de mineral
jue-01-11-12	DIA	21176	VOLQUETE 15M3	6.17						0.17					0.33	4000	129	Mineral	11	Acarreo de mineral
jue-01-11-12	DIA	21206	VOLQUETE 15M3	2.17	0.50					0.50			5.83		0.33	4000	129	Mineral	4	Acarreo de mineral
jue-01-11-12	DIA	21221	VOLQUETE 15M3	2.17	0.50					0.50			5.83		0.33	4000	129	Mineral	4	Acarreo de mineral
jue-01-11-12	DIA	21185	VOLQUETE 15M3	6.17						0.17					0.33	4000	129	Mineral	11	Acarreo de mineral
jue-01-11-12	DIA	21220	VOLQUETE 15M3	5.67						0.50	0.17				0.33	4000	129	Mineral	11	Acarreo de mineral
jue-01-11-12	DIA	21170	VOLQUETE 15M3	5.17	0.50					0.50			3.17		0.33	4000	129	Mineral	9	Acarreo de mineral
jue-01-11-12	DIA	21197	VOLQUETE 15M3	6.17						0.17					0.33	4000	129	Mineral	11	Acarreo de mineral
jue-01-11-12	DIA	21157	VOLQUETE 15M3	5.67	0.50					0.50					0.17	4000	129	Mineral	10	Acarreo de mineral
jue-01-11-12	DIA	1244	TRACTOR DE ORUGAS D8T	8.00				3.00							0.33			Mineral		Empuje de mineral
jue-01-11-12	NOCHE	1185	EXCAVADORA HYUNDAI ROBEX 500	4.33				4.00			0.50				0.17	4000	129	Mineral	71	Carguio de mineral
jue-01-11-12	NOCHE	21129	VOLQUETE 15M3	3.67						0.17	0.50				0.17	4000	129	Mineral	6	Acarreo de mineral
jue-01-11-12	NOCHE	21160	VOLQUETE 15M3	3.50						0.33	0.50				0.17	4000	129	Mineral	5	Acarreo de mineral
jue-01-11-12	NOCHE	21161	VOLQUETE 15M3	3.83						0.50	0.50				0.17	4000	129	Mineral	7	Acarreo de mineral
jue-01-11-12	NOCHE	21164	VOLQUETE 15M3	3.00						0.33	0.50		0.50		0.17	4000	129	Mineral	5	Acarreo de mineral
jue-01-11-12	NOCHE	21166	VOLQUETE 15M3	3.83						0.50	0.50				0.17	4000	129	Mineral	7	Acarreo de mineral
jue-01-11-12	NOCHE	21167	VOLQUETE 15M3	2.33						0.50	0.50		1.00		0.17	4000	129	Mineral	3	Acarreo de mineral
jue-01-11-12	NOCHE	21176	VOLQUETE 15M3	3.83						0.50	0.50				0.17	4000	129	Mineral	7	Acarreo de mineral
jue-01-11-12	NOCHE	21183	VOLQUETE 15M3	3.83						0.50	0.50				0.17	4000	129	Mineral	7	Acarreo de mineral
jue-01-11-12	NOCHE	21185	VOLQUETE 15M3	3.67						0.17	0.50				0.17	4000	129	Mineral	6	Acarreo de mineral
jue-01-11-12	NOCHE	21197	VOLQUETE 15M3	3.83						0.17	0.50				0.17	4000	129	Mineral	7	Acarreo de mineral
jue-01-11-12	NOCHE	21216	VOLQUETE 15M3	3.67						0.17	0.50				0.17	4000	129	Mineral	6	Acarreo de mineral
jue-01-11-12	NOCHE	21220	VOLQUETE 15M3	3.50						0.33	0.50				0.17	4000	129	Mineral	5	Acarreo de mineral
jue-01-11-12	NOCHE	1175	EXCAVADORA HYUNDAI ROBEX 500	7.83							0.50		0.50		0.17	4000	126	Mineral	207	Carguio de mineral

Fecha	Turno	Codigo	Equipo	Hora efectiva	horas disponibles no trabajadas						Horas no trabajadas					Banco	Poligono	Material	Viajes	Actividad	
					Voladura	Charra	Mal clima	Sin frente	Movilizacion	Int. Vias	Eq. No disponible	Floata incompleta	Falla mecánica	Abast. Combust.	Sin operador						
jue-01-11-12	NOCHE	21136	VOLQUETE 15M3	7.50	0.67					0.17	0.50				0.17		4000	126	Mineral	9	Acarreo de mineral
jue-01-11-12	NOCHE	21142	VOLQUETE 15M3	7.83	0.33					0.17	0.50				0.17		4000	126	Mineral	10	Acarreo de mineral
jue-01-11-12	NOCHE	21152	VOLQUETE 15M3	7.50	0.67					0.17	0.50				0.17		4000	126	Mineral	9	Acarreo de mineral
jue-01-11-12	NOCHE	21157	VOLQUETE 15M3	7.50	0.50					0.17	0.50				0.17		4000	126	Mineral	9	Acarreo de mineral
jue-01-11-12	NOCHE	21163	VOLQUETE 15M3	7.50	0.50					0.17	0.50				0.17		4000	126	Mineral	9	Acarreo de mineral
jue-01-11-12	NOCHE	21170	VOLQUETE 15M3	7.50	0.67					0.17	0.50				0.17		4000	126	Mineral	9	Acarreo de mineral
jue-01-11-12	NOCHE	21177	VOLQUETE 15M3	7.50	0.50					0.17	0.50				0.17		4000	126	Mineral	9	Acarreo de mineral
jue-01-11-12	NOCHE	21178	VOLQUETE 15M3	6.83	0.33					0.17	0.50				0.17		4000	126	Mineral	8	Acarreo de mineral
jue-01-11-12	NOCHE	21179	VOLQUETE 15M3	7.83	0.33					0.17	0.50				0.17		4000	126	Mineral	10	Acarreo de mineral
jue-01-11-12	NOCHE	21182	VOLQUETE 15M3	6.83	1.00					0.17	0.50				0.50		4000	126	Mineral	8	Acarreo de mineral
jue-01-11-12	NOCHE	21184	VOLQUETE 15M3	7.50	0.50					0.17	0.50				0.17		4000	126	Mineral	9	Acarreo de mineral
jue-01-11-12	NOCHE	21193	VOLQUETE 15M3	7.50	0.50					0.17	0.50				0.17		4000	126	Mineral	9	Acarreo de mineral
jue-01-11-12	NOCHE	21194	VOLQUETE 15M3	6.83	0.83					0.17	0.50			0.33	0.17		4000	126	Mineral	8	Acarreo de mineral
jue-01-11-12	NOCHE	21195	VOLQUETE 15M3	7.83	0.33					0.17	0.50				0.17		4000	126	Mineral	10	Acarreo de mineral
jue-01-11-12	NOCHE	21203	VOLQUETE 15M3	7.50	0.50					0.17	0.50				0.17		4000	126	Mineral	9	Acarreo de mineral
jue-01-11-12	NOCHE	21206	VOLQUETE 15M3	7.50	0.50					0.17	0.50				0.17		4000	126	Mineral	9	Acarreo de mineral
jue-01-11-12	NOCHE	21207	VOLQUETE 15M3	7.83	0.33					0.17	0.50				0.17		4000	126	Mineral	10	Acarreo de mineral
jue-01-11-12	NOCHE	21209	VOLQUETE 15M3	7.50	0.50					0.17	0.50				0.17		4000	126	Mineral	9	Acarreo de mineral
jue-01-11-12	NOCHE	21212	VOLQUETE 15M3	7.83	0.33					0.17	0.50				0.17		4000	126	Mineral	10	Acarreo de mineral
jue-01-11-12	NOCHE	21214	VOLQUETE 15M3	6.83	0.50					0.17	0.50			0.83	0.17		4000	126	Mineral	8	Acarreo de mineral
jue-01-11-12	NOCHE	21218	VOLQUETE 15M3	6.83	0.50					0.17	0.50			0.83	0.17		4000	126	Mineral	8	Acarreo de mineral
jue-01-11-12	NOCHE	21219	VOLQUETE 15M3	7.50	0.50					0.33	0.50				0.17		4000	126	Mineral	9	Acarreo de mineral
jue-01-11-12	NOCHE	21227	VOLQUETE 15M3	7.50	0.50					0.33	0.50				0.17		4000	126	Mineral	9	Acarreo de mineral
jue-01-11-12	NOCHE	1241	TRACTOR DE ORUGAS D8T	6.00				1.33			0.50				0.17				Mineral		Empuje de mineral
vie-02-11-12	DIA	1175	EXCAVADORA HYUNDAI ROBEX 500	7.00		0.17	2.50								0.33		4000	127	Mineral	157	Carguio de mineral
vie-02-11-12	DIA	21199	VOLQUETE 15M3	6.67	0.50	0.17	2.00			0.33					0.33		4000	127	Mineral	8	Acarreo de mineral
vie-02-11-12	DIA	21223	VOLQUETE 15M3	3.33	1.00	0.17	3.00			0.50				1.67	0.33		4000	127	Mineral	4	Acarreo de mineral
vie-02-11-12	DIA	21189	VOLQUETE 15M3	5.83	0.83	0.17	3.00			0.17							4000	127	Mineral	7	Acarreo de mineral
vie-02-11-12	DIA	21120	VOLQUETE 15M3	6.67	0.83	0.17	2.00			0.17					0.33		4000	127	Mineral	8	Acarreo de mineral
vie-02-11-12	DIA	21230	VOLQUETE 15M3	5.00	1.00	0.17	3.00			0.50				0.50			4000	127	Mineral	6	Acarreo de mineral
vie-02-11-12	DIA	21182	VOLQUETE 15M3	5.83	0.83	0.17	3.00			0.17							4000	127	Mineral	7	Acarreo de mineral
vie-02-11-12	DIA	21176	VOLQUETE 15M3	5.83	0.83	0.17	3.00			0.17							4000	127	Mineral	7	Acarreo de mineral
vie-02-11-12	DIA	21157	VOLQUETE 15M3	5.83	0.83	0.17	3.00			0.17							4000	127	Mineral	7	Acarreo de mineral
vie-02-11-12	DIA	21216	VOLQUETE 15M3	5.83	0.83	0.17	3.00			0.17							4000	127	Mineral	7	Acarreo de mineral
vie-02-11-12	DIA	21112	VOLQUETE 15M3	5.00	1.00	0.17	3.00			0.50				0.50			4000	127	Mineral	6	Acarreo de mineral
vie-02-11-12	DIA	21129	VOLQUETE 15M3	5.83	0.83	0.17	3.00			0.17							4000	127	Mineral	7	Acarreo de mineral
vie-02-11-12	DIA	21206	VOLQUETE 15M3	5.83	0.83	0.17	3.00			0.17							4000	127	Mineral	7	Acarreo de mineral
vie-02-11-12	DIA	21160	VOLQUETE 15M3	6.67	0.83	0.17	2.00			0.17					0.33		4000	127	Mineral	8	Acarreo de mineral
vie-02-11-12	DIA	21212	VOLQUETE 15M3	5.83	0.83	0.17	2.67			0.17					0.33	0.17	4000	127	Mineral	7	Acarreo de mineral
vie-02-11-12	DIA	21119	VOLQUETE 15M3	2.50	1.00	0.17	3.00			0.50				2.50	0.33		4000	127	Mineral	3	Acarreo de mineral
vie-02-11-12	DIA	21177	VOLQUETE 15M3	5.00	1.00	0.17	3.00			0.50				0.50			4000	127	Mineral	6	Acarreo de mineral
vie-02-11-12	DIA	21136	VOLQUETE 15M3	5.83	0.50	0.17	2.67			0.50					0.33		4000	127	Mineral	7	Acarreo de mineral
vie-02-11-12	DIA	21161	VOLQUETE 15M3	5.83	0.83	0.17	2.67			0.17					0.33		4000	127	Mineral	7	Acarreo de mineral
vie-02-11-12	DIA	21211	VOLQUETE 15M3	5.00	1.00	0.17	3.00			0.50				0.50			4000	127	Mineral	6	Acarreo de mineral
vie-02-11-12	DIA	21200	VOLQUETE 15M3	5.83	0.50	0.17	2.67			0.50					0.33		4000	127	Mineral	7	Acarreo de mineral
vie-02-11-12	DIA	21147	VOLQUETE 15M3	1.67	1.00	0.17	3.00			0.50					0.33		4000	127	Mineral	2	Acarreo de mineral
vie-02-11-12	DIA	21123	VOLQUETE 15M3	5.00	0.83	0.17	3.00			0.50				0.50			4000	127	Mineral	6	Acarreo de mineral
vie-02-11-12	DIA	21202	VOLQUETE 15M3	4.17	1.00	0.17	3.00			0.50				0.83	0.33		4000	127	Mineral	5	Acarreo de mineral
vie-02-11-12	DIA	21231	VOLQUETE 15M3	5.83	0.50	0.17	3.00			0.50							4000	127	Mineral	7	Acarreo de mineral
vie-02-11-12	DIA	21229	VOLQUETE 15M3	4.17	1.00	0.17	3.00			0.50				0.83	0.33		4000	127	Mineral	5	Acarreo de mineral
vie-02-11-12	DIA	1185	EXCAVADORA HYUNDAI ROBEX 500	6.00		0.17									0.33		4000	129	Mineral	67	Carguio de mineral
vie-02-11-12	DIA	21140	VOLQUETE 15M3	4.00	0.50	0.17	2.67			0.50							4000	129	Mineral	7	Acarreo de mineral
vie-02-11-12	DIA	21149	VOLQUETE 15M3	3.50	0.33	0.17	3.00			0.50							4000	129	Mineral	6	Acarreo de mineral
vie-02-11-12	DIA	21195	VOLQUETE 15M3	4.00		0.17	2.00			0.50							4000	129	Mineral	7	Acarreo de mineral
vie-02-11-12	DIA	21218	VOLQUETE 15M3	3.50	0.33	0.17	3.83			0.50							4000	129	Mineral	6	Acarreo de mineral
vie-02-11-12	DIA	21167	VOLQUETE 15M3	3.50	0.50	0.17	2.83			0.50					0.33		4000	129	Mineral	6	Acarreo de mineral
vie-02-11-12	DIA	21185	VOLQUETE 15M3	4.00	0.50	0.17	2.00			0.50							4000	129	Mineral	7	Acarreo de mineral
vie-02-11-12	DIA	21164	VOLQUETE 15M3	4.00	0.50	0.17	2.50			0.50							4000	129	Mineral	7	Acarreo de mineral
vie-02-11-12	DIA	21203	VOLQUETE 15M3	4.00		0.17	2.67			0.50							4000	129	Mineral	7	Acarreo de mineral
vie-02-11-12	DIA	21194	VOLQUETE 15M3	4.33		0.17	1.67			0.50							4000	129	Mineral	8	Acarreo de mineral
vie-02-11-12	DIA	21142	VOLQUETE 15M3	3.50		0.17	2.67			0.50							4000	129	Mineral	6	Acarreo de mineral
vie-02-11-12	DIA	1175	EXCAVADORA HYUNDAI ROBEX 500	3.33													4000	127	Mineral	15	Carguio de mineral
vie-02-11-12	DIA	21195	VOLQUETE 15M3	3.33													4000	127	Mineral	4	Acarreo de mineral
vie-02-11-12	DIA	21194	VOLQUETE 15M3	3.33													4000	127	Mineral	4	Acarreo de mineral

Fecha	Turno	Codigo	Equipo	Hora efectiva	Horas disponibles no trabajadas						Horas no trabajadas					Banco	Poligono	Material	Viajes	Actividad	
					Voladura	Charra	Mal clima	Sin frente	Movilizacion	Int. Vias	Eq. No disponible	Flota incompleta	Falla mecánica	Abast. Combust.	Sin operador						
vie-02-11-12	DIA	21185	VOLQUETE 15M3	3.33												4000	127	Mineral	4	Acarreo de mineral	
vie-02-11-12	DIA	21166	VOLQUETE 15M3	2.50												4000	127	Mineral	3	Acarreo de mineral	
vie-02-11-12	DIA	1241	TRACTOR DE ORUGAS D8I	9.50		0.17	1.00														
vie-02-11-12	NOCHE	1175	EXCAVADORA HYUNDAI ROBEX 500	3.17										0.33		4000	101	Mineral	83	Carguo de mineral	
vie-02-11-12	NOCHE	21118	VOLQUETE 15M3	3.33						0.17					0.17	4000	101	Mineral	4	Acarreo de mineral	
vie-02-11-12	NOCHE	21119	VOLQUETE 15M3	3.33						0.17						4000	101	Mineral	4	Acarreo de mineral	
vie-02-11-12	NOCHE	21147	VOLQUETE 15M3	3.33						0.17						4000	101	Mineral	4	Acarreo de mineral	
vie-02-11-12	NOCHE	21157	VOLQUETE 15M3	3.33						0.17						4000	101	Mineral	4	Acarreo de mineral	
vie-02-11-12	NOCHE	21160	VOLQUETE 15M3	3.33						0.17						4000	101	Mineral	4	Acarreo de mineral	
vie-02-11-12	NOCHE	21163	VOLQUETE 15M3	3.33						0.17						4000	101	Mineral	4	Acarreo de mineral	
vie-02-11-12	NOCHE	21166	VOLQUETE 15M3	3.33						0.17						4000	101	Mineral	4	Acarreo de mineral	
vie-02-11-12	NOCHE	21164	VOLQUETE 15M3	3.33						0.17						4000	101	Mineral	4	Acarreo de mineral	
vie-02-11-12	NOCHE	21177	VOLQUETE 15M3	3.33						0.17						4000	101	Mineral	4	Acarreo de mineral	
vie-02-11-12	NOCHE	21184	VOLQUETE 15M3	3.33						0.17						4000	101	Mineral	4	Acarreo de mineral	
vie-02-11-12	NOCHE	21185	VOLQUETE 15M3	3.33						0.17						4000	101	Mineral	4	Acarreo de mineral	
vie-02-11-12	NOCHE	21189	VOLQUETE 15M3	3.33						0.17						4000	101	Mineral	4	Acarreo de mineral	
vie-02-11-12	NOCHE	21193	VOLQUETE 15M3	3.33						0.17						4000	101	Mineral	4	Acarreo de mineral	
vie-02-11-12	NOCHE	21199	VOLQUETE 15M3	3.33						0.17						4000	101	Mineral	4	Acarreo de mineral	
vie-02-11-12	NOCHE	21203	VOLQUETE 15M3	3.33						0.17						4000	101	Mineral	4	Acarreo de mineral	
vie-02-11-12	NOCHE	21207	VOLQUETE 15M3	3.33						0.17						4000	101	Mineral	4	Acarreo de mineral	
vie-02-11-12	NOCHE	21208	VOLQUETE 15M3	3.33						0.17						4000	101	Mineral	3	Acarreo de mineral	
vie-02-11-12	NOCHE	21212	VOLQUETE 15M3	3.33						0.17				0.50		4000	101	Mineral	4	Acarreo de mineral	
vie-02-11-12	NOCHE	21218	VOLQUETE 15M3	3.33						0.17						4000	101	Mineral	4	Acarreo de mineral	
vie-02-11-12	NOCHE	21219	VOLQUETE 15M3	3.33						0.17						4000	101	Mineral	4	Acarreo de mineral	
vie-02-11-12	NOCHE	21223	VOLQUETE 15M3	3.33						0.17						4000	101	Mineral	4	Acarreo de mineral	
vie-02-11-12	NOCHE	1175	EXCAVADORA HYUNDAI ROBEX 500	4.33							0.50			0.67		4000	126	Mineral	111	Carguo de mineral	
vie-02-11-12	NOCHE	21118	VOLQUETE 15M3	3.83						0.33	0.50	0.67		0.17		4000	126	Mineral	5	Acarreo de mineral	
vie-02-11-12	NOCHE	21119	VOLQUETE 15M3	4.50						0.17	0.50	0.33		0.17		4000	126	Mineral	6	Acarreo de mineral	
vie-02-11-12	NOCHE	21147	VOLQUETE 15M3	3.83						0.33	0.50	0.67		0.17		4000	126	Mineral	5	Acarreo de mineral	
vie-02-11-12	NOCHE	21160	VOLQUETE 15M3	3.83						0.33	0.50	0.67		0.17		4000	126	Mineral	5	Acarreo de mineral	
vie-02-11-12	NOCHE	21163	VOLQUETE 15M3	3.83						0.33	0.50	0.67		0.17		4000	126	Mineral	5	Acarreo de mineral	
vie-02-11-12	NOCHE	21166	VOLQUETE 15M3	3.83						0.33	0.50	0.67		0.17		4000	126	Mineral	5	Acarreo de mineral	
vie-02-11-12	NOCHE	21164	VOLQUETE 15M3	4.50						0.17	0.50	0.17		0.17		4000	126	Mineral	6	Acarreo de mineral	
vie-02-11-12	NOCHE	21177	VOLQUETE 15M3	3.83						0.33	0.50	0.67		0.17		4000	126	Mineral	5	Acarreo de mineral	
vie-02-11-12	NOCHE	21184	VOLQUETE 15M3	3.83						0.33	0.50	0.67		0.17		4000	126	Mineral	5	Acarreo de mineral	
vie-02-11-12	NOCHE	21188	VOLQUETE 15M3	4.50						0.17	0.50	0.17		0.17		4000	126	Mineral	6	Acarreo de mineral	
vie-02-11-12	NOCHE	21189	VOLQUETE 15M3	3.83						0.33	0.50	0.67		0.17		4000	126	Mineral	5	Acarreo de mineral	
vie-02-11-12	NOCHE	21193	VOLQUETE 15M3	3.83						0.33	0.50	0.67		0.17		4000	126	Mineral	5	Acarreo de mineral	
vie-02-11-12	NOCHE	21199	VOLQUETE 15M3	3.83						0.33	0.50	0.67		0.17		4000	126	Mineral	5	Acarreo de mineral	
vie-02-11-12	NOCHE	21203	VOLQUETE 15M3	4.50						0.17	0.50	0.17		0.17		4000	126	Mineral	6	Acarreo de mineral	
vie-02-11-12	NOCHE	21207	VOLQUETE 15M3	4.50						0.17	0.50	0.17		0.17		4000	126	Mineral	6	Acarreo de mineral	
vie-02-11-12	NOCHE	21208	VOLQUETE 15M3	3.83						0.17	0.50	0.67		1.33		4000	126	Mineral	4	Acarreo de mineral	
vie-02-11-12	NOCHE	21212	VOLQUETE 15M3	4.50						0.17	0.50	0.17		0.17		4000	126	Mineral	6	Acarreo de mineral	
vie-02-11-12	NOCHE	21218	VOLQUETE 15M3	3.83						0.33	0.50	0.67		0.17		4000	126	Mineral	5	Acarreo de mineral	
vie-02-11-12	NOCHE	21219	VOLQUETE 15M3	3.83						0.33	0.50	0.67		0.17		4000	126	Mineral	5	Acarreo de mineral	
vie-02-11-12	NOCHE	21223	VOLQUETE 15M3	4.50						0.17	0.50	0.17		0.17		4000	126	Mineral	6	Acarreo de mineral	
vie-02-11-12	NOCHE	21157	VOLQUETE 15M3	3.83						0.33	0.50	0.67		0.17		4000	126	Mineral	5	Acarreo de mineral	
vie-02-11-12	NOCHE	1185	EXCAVADORA HYUNDAI ROBEX 500	2.83										0.17		4000	126	Mineral	34	Carguo de mineral	
vie-02-11-12	NOCHE	21140	VOLQUETE 15M3	2.83						0.17						4000	126	Mineral	3	Acarreo de mineral	
vie-02-11-12	NOCHE	21142	VOLQUETE 15M3	2.83						0.17				6.00		4000	126	Mineral	3	Acarreo de mineral	
vie-02-11-12	NOCHE	21161	VOLQUETE 15M3	2.00						0.17				0.83		4000	126	Mineral	2	Acarreo de mineral	
vie-02-11-12	NOCHE	21183	VOLQUETE 15M3	2.83						0.17						4000	126	Mineral	3	Acarreo de mineral	
vie-02-11-12	NOCHE	21194	VOLQUETE 15M3	3.33												4000	126	Mineral	4	Acarreo de mineral	
vie-02-11-12	NOCHE	21195	VOLQUETE 15M3	2.83						0.17						4000	126	Mineral	3	Acarreo de mineral	
vie-02-11-12	NOCHE	21206	VOLQUETE 15M3	2.83						0.17						4000	126	Mineral	3	Acarreo de mineral	
vie-02-11-12	NOCHE	21209	VOLQUETE 15M3	2.83						0.17						4000	126	Mineral	3	Acarreo de mineral	
vie-02-11-12	NOCHE	21214	VOLQUETE 15M3	2.83						0.17						4000	126	Mineral	3	Acarreo de mineral	
vie-02-11-12	NOCHE	21216	VOLQUETE 15M3	3.33												4000	126	Mineral	4	Acarreo de mineral	
vie-02-11-12	NOCHE	21227	VOLQUETE 15M3	2.83						0.17						4000	126	Mineral	3	Acarreo de mineral	
vie-02-11-12	NOCHE	1185	EXCAVADORA HYUNDAI ROBEX 500	3.83							0.50			1.67		4000	129	Mineral	76	Carguo de mineral	
vie-02-11-12	NOCHE	21140	VOLQUETE 15M3	3.50						0.33	0.50	1.67				4000	129	Mineral	7	Acarreo de mineral	
vie-02-11-12	NOCHE	21161	VOLQUETE 15M3	4.53						0.17	0.50	1.00				4000	129	Mineral	9	Acarreo de mineral	
vie-02-11-12	NOCHE	21183	VOLQUETE 15M3	3.17						0.17	0.50			2.17		4000	129	Mineral	6	Acarreo de mineral	
vie-02-11-12	NOCHE	21194	VOLQUETE 15M3	3.17						0.33	0.50	1.67				4000	129	Mineral	6	Acarreo de mineral	

Fecha	Turno	Codigo	Equipo	Hora efectiva	horas disponibles no trabajadas					Horas no trabajadas					Banco	Poligono	Material	Viajes	Actividad	
					Voladura	Charla	Mai clima	Sin frente	Movilizac ion	Int. Vias	Eq. No disponible	Foja Incompleta	Foja mecánica	Abast. Combust.						Sin operador
vie-02-11-12	NOCHE	21195	VOLQUETE 15M3	4.33						0.17	0.50	1.00				4000	129	Mineral	9	Acarreo de mineral
vie-02-11-12	NOCHE	21206	VOLQUETE 15M3	4.33						0.17	0.50	1.00				4000	129	Mineral	9	Acarreo de mineral
vie-02-11-12	NOCHE	21209	VOLQUETE 15M3	4.00						0.17	0.50	1.33				4000	129	Mineral	8	Acarreo de mineral
vie-02-11-12	NOCHE	21214	VOLQUETE 15M3	3.33						0.33	0.50	1.67		0.17		4000	129	Mineral	6	Acarreo de mineral
vie-02-11-12	NOCHE	21216	VOLQUETE 15M3	3.50						0.17	0.50	1.50				4000	129	Mineral	7	Acarreo de mineral
vie-02-11-12	NOCHE	21227	VOLQUETE 15M3	4.33						0.17	0.50	1.00				4000	129	Mineral	9	Acarreo de mineral
vie-02-11-12	NOCHE	1244	TRACTOR DE ORUGAS DBT	9.50				1.00						0.17				Mineral		Empuje de mineral
sáb-03-11-12	DIA	1185	EXCAVADORA HYUNDAI ROBEX 500	3.00		0.17							4.50	0.33		4000	130	Mineral	29	Carguio de mineral
sáb-03-11-12	DIA	21227	VOLQUETE 15M3	1.67		0.17	1.67		1.00							4000	130	Mineral	2	Acarreo de mineral
sáb-03-11-12	DIA	21230	VOLQUETE 15M3	3.67		0.17	1.83		1.00							4000	130	Mineral	5	Acarreo de mineral
sáb-03-11-12	DIA	21167	VOLQUETE 15M3	2.33		0.17	1.00		1.00	0.50						4000	130	Mineral	3	Acarreo de mineral
sáb-03-11-12	DIA	21176	VOLQUETE 15M3	0.83		0.17		0.50		0.50			3.67			4000	130	Mineral	1	Acarreo de mineral
sáb-03-11-12	DIA	21199	VOLQUETE 15M3	5.17		0.17	1.50	0.33	1.00							4000	130	Mineral	7	Acarreo de mineral
sáb-03-11-12	DIA	21184	VOLQUETE 15M3	1.67		0.17	1.50		1.00	0.33						4000	130	Mineral	2	Acarreo de mineral
sáb-03-11-12	DIA	21182	VOLQUETE 15M3	2.17		0.17	2.17	0.50	1.00	0.50						4000	130	Mineral	3	Acarreo de mineral
sáb-03-11-12	DIA	21211	VOLQUETE 15M3	3.67		0.17	2.00		1.00	0.17						4000	130	Mineral	5	Acarreo de mineral
sáb-03-11-12	DIA	21140	VOLQUETE 15M3	0.83		0.17	2.00	0.50	1.00	0.50						4000	130	Mineral	1	Acarreo de mineral
sáb-03-11-12	DIA	1185	EXCAVADORA HYUNDAI ROBEX 500	1.33												4000	129	Mineral	21	Carguio de mineral
sáb-03-11-12	DIA	21227	VOLQUETE 15M3	1.00												4000	129	Mineral	2	Acarreo de mineral
sáb-03-11-12	DIA	21230	VOLQUETE 15M3	1.33												4000	129	Mineral	3	Acarreo de mineral
sáb-03-11-12	DIA	21167	VOLQUETE 15M3	1.50												4000	129	Mineral	3	Acarreo de mineral
sáb-03-11-12	DIA	21176	VOLQUETE 15M3	1.33												4000	129	Mineral	3	Acarreo de mineral
sáb-03-11-12	DIA	21184	VOLQUETE 15M3	1.00												4000	129	Mineral	2	Acarreo de mineral
sáb-03-11-12	DIA	21182	VOLQUETE 15M3	1.33												4000	129	Mineral	3	Acarreo de mineral
sáb-03-11-12	DIA	21211	VOLQUETE 15M3	1.00												4000	129	Mineral	2	Acarreo de mineral
sáb-03-11-12	DIA	21140	VOLQUETE 15M3	1.33												4000	129	Mineral	3	Acarreo de mineral
sáb-03-11-12	DIA	1175	EXCAVADORA HYUNDAI ROBEX 500	5.50		0.17	2.00				0.33					4000	130	Mineral	135	Carguio de mineral
sáb-03-11-12	DIA	21214	VOLQUETE 15M3	5.17		0.17	1.00		1.00	0.33	0.33					4000	130	Mineral	6	Acarreo de mineral
sáb-03-11-12	DIA	21206	VOLQUETE 15M3	4.33		0.17	2.00		1.00	0.33	0.33					4000	130	Mineral	5	Acarreo de mineral
sáb-03-11-12	DIA	21219	VOLQUETE 15M3	5.17		0.17	1.00		1.00	0.33	0.33					4000	130	Mineral	6	Acarreo de mineral
sáb-03-11-12	DIA	21166	VOLQUETE 15M3	5.17		0.17	1.00		1.00	0.33	0.33					4000	130	Mineral	6	Acarreo de mineral
sáb-03-11-12	DIA	21164	VOLQUETE 15M3	5.17		0.17	1.00		1.00	0.33	0.67					4000	130	Mineral	6	Acarreo de mineral
sáb-03-11-12	DIA	21161	VOLQUETE 15M3	4.33		0.17	2.00		1.00	0.33	0.17					4000	130	Mineral	5	Acarreo de mineral
sáb-03-11-12	DIA	21149	VOLQUETE 15M3	5.17		0.17	1.00		1.00	0.33	0.33					4000	130	Mineral	6	Acarreo de mineral
sáb-03-11-12	DIA	21119	VOLQUETE 15M3	4.33		0.17	2.00		1.00	0.50						4000	130	Mineral	5	Acarreo de mineral
sáb-03-11-12	DIA	21177	VOLQUETE 15M3	4.33		0.17	2.00		1.00	0.50						4000	130	Mineral	5	Acarreo de mineral
sáb-03-11-12	DIA	21158	VOLQUETE 15M3	4.33		0.17	2.00		1.00	0.50						4000	130	Mineral	5	Acarreo de mineral
sáb-03-11-12	DIA	21209	VOLQUETE 15M3	4.33		0.17	2.00		1.00	0.33	0.17					4000	130	Mineral	5	Acarreo de mineral
sáb-03-11-12	DIA	21147	VOLQUETE 15M3	5.17		0.17	1.00		1.00	0.33	0.33					4000	130	Mineral	6	Acarreo de mineral
sáb-03-11-12	DIA	21185	VOLQUETE 15M3	5.17		0.17	1.00		1.00	0.33	0.33					4000	130	Mineral	6	Acarreo de mineral
sáb-03-11-12	DIA	21207	VOLQUETE 15M3	5.17		0.17	1.00		1.00	0.33	0.33					4000	130	Mineral	6	Acarreo de mineral
sáb-03-11-12	DIA	21194	VOLQUETE 15M3	5.17		0.17	1.00		1.00	0.33	0.33					4000	130	Mineral	6	Acarreo de mineral
sáb-03-11-12	DIA	21216	VOLQUETE 15M3	4.33		0.17	1.00		1.00	0.50						4000	130	Mineral	5	Acarreo de mineral
sáb-03-11-12	DIA	21195	VOLQUETE 15M3	5.17		0.17	1.00		1.00	0.33	0.33					4000	130	Mineral	6	Acarreo de mineral
sáb-03-11-12	DIA	21118	VOLQUETE 15M3	5.17		0.17	1.00		1.00	0.33	0.33					4000	130	Mineral	6	Acarreo de mineral
sáb-03-11-12	DIA	21229	VOLQUETE 15M3	4.33		0.17	1.00		1.00	0.50						4000	130	Mineral	5	Acarreo de mineral
sáb-03-11-12	DIA	21183	VOLQUETE 15M3	5.17		0.17	1.00		1.00	0.33	0.33					4000	130	Mineral	6	Acarreo de mineral
sáb-03-11-12	DIA	21136	VOLQUETE 15M3	4.33		0.17	2.00		1.00	0.50						4000	130	Mineral	5	Acarreo de mineral
sáb-03-11-12	DIA	21221	VOLQUETE 15M3	5.17		0.17	1.00		1.00	0.33	0.33					4000	130	Mineral	6	Acarreo de mineral
sáb-03-11-12	DIA	21203	VOLQUETE 15M3	5.17		0.17	1.00		1.00	0.33	0.33					4000	130	Mineral	6	Acarreo de mineral
sáb-03-11-12	DIA	21212	VOLQUETE 15M3	5.17		0.17	1.00		1.00	0.33	0.33					4000	130	Mineral	6	Acarreo de mineral
sáb-03-11-12	DIA	1249	TRACTOR DE ORUGAS DBT	6.00		0.17	1.50						2.17	0.33				Mineral		Empuje de mineral
lun-05-11-12	DIA	1244	TRACTOR DE ORUGAS DBT	6.00				2.33			0.50			0.17				Mineral		Empuje de mineral
lun-05-11-12	DIA	1185	EXCAVADORA HYUNDAI ROBEX 500	1.50									4.00			4000	101	Mineral	12	Carguio de mineral
lun-05-11-12	DIA	21141	VOLQUETE 15M3	1.50												4000	101	Mineral	2	Acarreo de mineral
lun-05-11-12	DIA	21157	VOLQUETE 15M3	0.67	0.33											4000	101	Mineral	1	Acarreo de mineral
lun-05-11-12	DIA	21171	VOLQUETE 15M3	0.67	0.33											4000	101	Mineral	1	Acarreo de mineral
lun-05-11-12	DIA	21193	VOLQUETE 15M3	1.50												4000	101	Mineral	2	Acarreo de mineral
lun-05-11-12	DIA	21209	VOLQUETE 15M3	0.67									6.83			4000	101	Mineral	1	Acarreo de mineral
lun-05-11-12	DIA	21219	VOLQUETE 15M3	0.67	0.33											4000	101	Mineral	1	Acarreo de mineral
lun-05-11-12	DIA	21221	VOLQUETE 15M3	1.50												4000	101	Mineral	2	Acarreo de mineral
lun-05-11-12	DIA	21228	VOLQUETE 15M3	1.50									6.00			4000	101	Mineral	2	Acarreo de mineral
lun-05-11-12	DIA	1175	EXCAVADORA HYUNDAI ROBEX 500	8.33					1.00		0.50			0.17		4000	127	Mineral	182	Carguio de mineral
lun-05-11-12	DIA	21119	VOLQUETE 15M3	6.83	1.00					0.50	0.50	1.00		0.17		4000	127	Mineral	9	Acarreo de mineral

Fecha	Turno	Codigo	Equipo	Hora efectiva	Horas disponibles no trabajadas					Horas no trabajadas					Banco	Poligono	Materia	Viajes	Actividad	
					Voladura	Charla	Mál. climá	Sin frente	Movilizac ion	Int. Vías	Eq. No disponible	Flota incompleta	Falla mecánica	Abast. Combust.						Sin operador
lun-05-11-12	DIA	21141	VOLQUETE 15M3	3.67	1.00					0.33		1.00				4000	127	Mineral	5	Acarreo de mineral
lun-05-11-12	DIA	21147	VOLQUETE 15M3	4.17	0.83					0.50		1.00				4000	127	Mineral	6	Acarreo de mineral
lun-05-11-12	DIA	21157	VOLQUETE 15M3	1.33									4.50			4000	127	Mineral	2	Acarreo de mineral
lun-05-11-12	DIA	21158	VOLQUETE 15M3	8.00	0.17					0.17	0.50	1.00		0.17		4000	127	Mineral	11	Acarreo de mineral
lun-05-11-12	DIA	21164	VOLQUETE 15M3	1.33									8.67			4000	127	Mineral	2	Acarreo de mineral
lun-05-11-12	DIA	21166	VOLQUETE 15M3	6.67							0.33		3.00			4000	127	Mineral	9	Acarreo de mineral
lun-05-11-12	DIA	21171	VOLQUETE 15M3	1.33									4.67			4000	127	Mineral	2	Acarreo de mineral
lun-05-11-12	DIA	21174	VOLQUETE 15M3	7.50	0.67					0.17	0.50	1.00				4000	127	Mineral	10	Acarreo de mineral
lun-05-11-12	DIA	21183	VOLQUETE 15M3	7.50	0.50					0.17	0.50	11.00		0.17		4000	127	Mineral	10	Acarreo de mineral
lun-05-11-12	DIA	21189	VOLQUETE 15M3	7.50	0.50					0.17	0.50	1.00		0.17		4000	127	Mineral	10	Acarreo de mineral
lun-05-11-12	DIA	21193	VOLQUETE 15M3	4.17	0.83					0.50		1.00				4000	127	Mineral	6	Acarreo de mineral
lun-05-11-12	DIA	21202	VOLQUETE 15M3	7.50	0.50					0.17	0.50	1.00		0.17		4000	127	Mineral	10	Acarreo de mineral
lun-05-11-12	DIA	21214	VOLQUETE 15M3	7.50	0.50					0.17	0.50	1.00		0.17		4000	127	Mineral	10	Acarreo de mineral
lun-05-11-12	DIA	21216	VOLQUETE 15M3	8.50	0.17						0.33	1.00				4000	127	Mineral	12	Acarreo de mineral
lun-05-11-12	DIA	21218	VOLQUETE 15M3	8.00	0.17					0.17	0.50	1.00		0.17		4000	127	Mineral	11	Acarreo de mineral
lun-05-11-12	DIA	21219	VOLQUETE 15M3	1.33									4.67			4000	127	Mineral	2	Acarreo de mineral
lun-05-11-12	DIA	21220	VOLQUETE 15M3	7.50	0.50					0.17	0.50	1.00		0.17		4000	127	Mineral	10	Acarreo de mineral
lun-05-11-12	DIA	21221	VOLQUETE 15M3	4.17	0.83					0.50		1.00				4000	127	Mineral	6	Acarreo de mineral
lun-05-11-12	DIA	21223	VOLQUETE 15M3	6.83	0.50					0.33	0.50		1.67	0.17		4000	127	Mineral	9	Acarreo de mineral
lun-05-11-12	DIA	21227	VOLQUETE 15M3	7.50	0.50					0.33	0.50	1.00		0.17		4000	127	Mineral	10	Acarreo de mineral
lun-05-11-12	DIA	21229	VOLQUETE 15M3	7.50	0.50					0.33	0.50	1.00		0.17		4000	127	Mineral	10	Acarreo de mineral
lun-05-11-12	DIA	21230	VOLQUETE 15M3	7.50	0.50					0.33	0.50	1.00		0.17		4000	127	Mineral	10	Acarreo de mineral
lun-05-11-12	NOCHE	1175	EXCAVADORA HYUNDAI ROBEX 500	7.33		0.17	0.50					1.83		0.33		4000	127	Mineral	133	Carguio de mineral
lun-05-11-12	NOCHE	21189	VOLQUETE 15M3	6.67		0.17	0.50			0.33		1.00				4000	127	Mineral	8	Acarreo de mineral
lun-05-11-12	NOCHE	21184	VOLQUETE 15M3	6.67		0.17	0.50			0.33	0.33	1.00				4000	127	Mineral	8	Acarreo de mineral
lun-05-11-12	NOCHE	21218	VOLQUETE 15M3	5.33		0.17	0.50			0.50	0.50	1.00	0.67	0.33		4000	127	Mineral	6	Acarreo de mineral
lun-05-11-12	NOCHE	21129	VOLQUETE 15M3	6.67		0.17	0.50			0.33	0.33	1.00				4000	127	Mineral	8	Acarreo de mineral
lun-05-11-12	NOCHE	21167	VOLQUETE 15M3	6.67		0.17	0.50			0.33	0.33	1.00				4000	127	Mineral	8	Acarreo de mineral
lun-05-11-12	NOCHE	21216	VOLQUETE 15M3	7.50		0.17	0.50				0.33	0.50				4000	127	Mineral	9	Acarreo de mineral
lun-05-11-12	NOCHE	21164	VOLQUETE 15M3	5.33		0.17	0.50			0.50	0.50	1.00	0.67	0.33		4000	127	Mineral	6	Acarreo de mineral
lun-05-11-12	NOCHE	21219	VOLQUETE 15M3	6.67		0.17	0.50			0.33	0.33	1.00				4000	127	Mineral	8	Acarreo de mineral
lun-05-11-12	NOCHE	21230	VOLQUETE 15M3	7.50		0.17	0.50			0.33		0.50				4000	127	Mineral	9	Acarreo de mineral
lun-05-11-12	NOCHE	21158	VOLQUETE 15M3	6.00		0.17	0.50			0.50	0.50	1.00		0.33		4000	127	Mineral	7	Acarreo de mineral
lun-05-11-12	NOCHE	21227	VOLQUETE 15M3	6.67		0.17	0.50			0.33	0.33	1.00				4000	127	Mineral	8	Acarreo de mineral
lun-05-11-12	NOCHE	21221	VOLQUETE 15M3	5.33		0.17	0.50			0.50	0.50	1.00	0.67	0.33		4000	127	Mineral	6	Acarreo de mineral
lun-05-11-12	NOCHE	21178	VOLQUETE 15M3	7.50		0.17	0.50			0.33		0.50				4000	127	Mineral	9	Acarreo de mineral
lun-05-11-12	NOCHE	21203	VOLQUETE 15M3	7.50		0.17	0.50			0.33		0.50				4000	127	Mineral	9	Acarreo de mineral
lun-05-11-12	NOCHE	21220	VOLQUETE 15M3	7.50		0.17	0.50			0.33		0.50				4000	127	Mineral	9	Acarreo de mineral
lun-05-11-12	NOCHE	21166	VOLQUETE 15M3	6.00		0.17	0.50			0.50		1.00		0.33		4000	127	Mineral	7	Acarreo de mineral
lun-05-11-12	NOCHE	21193	VOLQUETE 15M3	6.67		0.17	0.50			0.33		1.00				4000	127	Mineral	8	Acarreo de mineral
lun-05-11-12	NOCHE	1238	TRACTOR DE ORUGAS D8T	6.00		0.17						0.50		0.33		4000	127	Mineral		Empuje de mineral
mar-06-11-12	DIA	1185	EXCAVADORA HYUNDAI ROBEX 500	3.83	0.33							0.50		0.17		4000	130	Mineral	72	Carguio de mineral
mar-06-11-12	DIA	21202	VOLQUETE 15M3	2.83	0.33					0.17				0.17		4000	130	Mineral	5	Acarreo de mineral
mar-06-11-12	DIA	21203	VOLQUETE 15M3	2.83	0.50					0.17				0.17		4000	130	Mineral	5	Acarreo de mineral
mar-06-11-12	DIA	21208	VOLQUETE 15M3	2.50	0.33					0.33				0.17		4000	130	Mineral	4	Acarreo de mineral
mar-06-11-12	DIA	21209	VOLQUETE 15M3	2.83	0.33					0.17				0.17		4000	130	Mineral	6	Acarreo de mineral
mar-06-11-12	DIA	21212	VOLQUETE 15M3	2.83	0.50					0.17				0.17		4000	130	Mineral	5	Acarreo de mineral
mar-06-11-12	DIA	21214	VOLQUETE 15M3	2.50	0.50					0.33				0.17		4000	130	Mineral	4	Acarreo de mineral
mar-06-11-12	DIA	21216	VOLQUETE 15M3	1.50	0.50					0.33			1.00	0.17		4000	130	Mineral	4	Acarreo de mineral
mar-06-11-12	DIA	21218	VOLQUETE 15M3	2.50	0.33					0.33				0.17		4000	130	Mineral	4	Acarreo de mineral
mar-06-11-12	DIA	21219	VOLQUETE 15M3	2.83	0.50					0.17				0.17		4000	130	Mineral	5	Acarreo de mineral
mar-06-11-12	DIA	21220	VOLQUETE 15M3	2.50	0.33					0.33				0.17		4000	130	Mineral	4	Acarreo de mineral
mar-06-11-12	DIA	21221	VOLQUETE 15M3	2.83	0.50					0.17				0.17		4000	130	Mineral	5	Acarreo de mineral
mar-06-11-12	DIA	21223	VOLQUETE 15M3	2.50	0.33					0.33				0.17		4000	130	Mineral	4	Acarreo de mineral
mar-06-11-12	DIA	21224	VOLQUETE 15M3	2.83	0.50					0.17				0.17		4000	130	Mineral	5	Acarreo de mineral
mar-06-11-12	DIA	21227	VOLQUETE 15M3	2.50	0.50					0.33				0.17		4000	130	Mineral	4	Acarreo de mineral
mar-06-11-12	DIA	21228	VOLQUETE 15M3	2.50	0.50					0.33				0.17		4000	130	Mineral	4	Acarreo de mineral
mar-06-11-12	DIA	21229	VOLQUETE 15M3	2.50						0.33				0.17		4000	130	Mineral	4	Acarreo de mineral
mar-06-11-12	DIA	1175	EXCAVADORA HYUNDAI ROBEX 500	8.33	0.50						0.50			0.17		4000	127	Mineral	193	Carguio de mineral
mar-06-11-12	DIA	21119	VOLQUETE 15M3	7.67	0.50					0.17	0.50			0.17		4000	127	Mineral	11	Acarreo de mineral
mar-06-11-12	DIA	21125	VOLQUETE 15M3	3.67	1.00					0.17	0.50		4.00	0.17		4000	127	Mineral	6	Acarreo de mineral
mar-06-11-12	DIA	21141	VOLQUETE 15M3	7.00	1.00					0.33	0.50			0.17		4000	127	Mineral	10	Acarreo de mineral
mar-06-11-12	DIA	21157	VOLQUETE 15M3	6.33	1.00					0.33	0.50		0.67	0.17		4000	127	Mineral	9	Acarreo de mineral
mar-06-11-12	DIA	21158	VOLQUETE 15M3	4.83	1.00					0.17	0.50		1.33	0.17		4000	127	Mineral	7	Acarreo de mineral

Fecha	Turno	Codigo	Equipo	Hora efectiva	horas disponibles no trabajadas						Horas no trabajadas				Banco	Poligono	Material	Viajes	Actividad	
					Voladura	Charra	Mal clima	Sin frente	Movilizacion	Int. Vias	Eq. No disponible	Flota incompleta	Falla mecánica	Abast. Combust.						Sin operador
mar-06-11-12	DIA	21160	VOLQUETE 15M3	5.00	0.50					0.33	0.50			2.00	0.17	4000	127	Mineral	7	Acarreo de mineral
mar-06-11-12	DIA	21164	VOLQUETE 15M3	7.67	0.50					0.17	0.50				0.17	4000	127	Mineral	11	Acarreo de mineral
mar-06-11-12	DIA	21166	VOLQUETE 15M3	7.00	1.00					0.33	0.50		0.50	0.17	4000	127	Mineral	10	Acarreo de mineral	
mar-06-11-12	DIA	21167	VOLQUETE 15M3	7.00	1.00					0.17	0.50			0.17	4000	127	Mineral	10	Acarreo de mineral	
mar-06-11-12	DIA	21171	VOLQUETE 15M3	7.00	0.50					0.33	0.50			0.17	4000	127	Mineral	10	Acarreo de mineral	
mar-06-11-12	DIA	21174	VOLQUETE 15M3	7.67	0.33					0.17	0.50			0.17	4000	127	Mineral	11	Acarreo de mineral	
mar-06-11-12	DIA	21176	VOLQUETE 15M3	6.33	1.17					0.50	0.50		1.17	0.17	4000	127	Mineral	9	Acarreo de mineral	
mar-06-11-12	DIA	21177	VOLQUETE 15M3	7.00	1.50					0.17	0.50			0.17	4000	127	Mineral	10	Acarreo de mineral	
mar-06-11-12	DIA	21178	VOLQUETE 15M3	5.00	1.50					0.17	0.50		1.67	0.17	4000	127	Mineral	7	Acarreo de mineral	
mar-06-11-12	DIA	21182	VOLQUETE 15M3	6.50	0.50					0.33	0.50			0.17	4000	127	Mineral	9	Acarreo de mineral	
mar-06-11-12	DIA	21183	VOLQUETE 15M3	7.67	1.00					0.17	0.50			0.17	4000	127	Mineral	11	Acarreo de mineral	
mar-06-11-12	DIA	21184	VOLQUETE 15M3	5.00	0.50					0.33	0.50		2.50	0.17	4000	127	Mineral	7	Acarreo de mineral	
mar-06-11-12	DIA	21185	VOLQUETE 15M3	7.67	1.17					0.17	0.50			0.17	4000	127	Mineral	11	Acarreo de mineral	
mar-06-11-12	DIA	21193	VOLQUETE 15M3	7.00	0.50					0.17	0.50			0.17	4000	127	Mineral	10	Acarreo de mineral	
mar-06-11-12	DIA	21194	VOLQUETE 15M3	7.67	0.83					0.17	0.50			0.17	4000	127	Mineral	11	Acarreo de mineral	
mar-06-11-12	DIA	21199	VOLQUETE 15M3	3.67						0.33	0.50		4.17		4000	127	Mineral	6	Acarreo de mineral	
mar-06-11-12	DIA	1246	TRACTOR DE ORUGAS D8T	9.50							0.50			0.17			Mineral		Empuje de mineral	
mar-06-11-12	NOCHE	1170	EXCAVADORA HYUNDAI ROBEX 500	8.00	0.50	0.17							0.50	0.33	4000	124	Mineral	100	Carguio de mineral	
mar-06-11-12	NOCHE	21185	VOLQUETE 15M3	6.67		0.17				0.33		0.33			4000	124	Mineral	7	Acarreo de mineral	
mar-06-11-12	NOCHE	21220	VOLQUETE 15M3	7.33	0.50	0.17				0.50					4000	124	Mineral	8	Acarreo de mineral	
mar-06-11-12	NOCHE	21147	VOLQUETE 15M3	6.67	0.50	0.17				0.33		0.33			4000	124	Mineral	7	Acarreo de mineral	
mar-06-11-12	NOCHE	21183	VOLQUETE 15M3	6.00	0.50	0.17				0.50				0.33	4000	124	Mineral	6	Acarreo de mineral	
mar-06-11-12	NOCHE	21167	VOLQUETE 15M3	6.00	0.50	0.17				0.50				0.33	4000	124	Mineral	7	Acarreo de mineral	
mar-06-11-12	NOCHE	21189	VOLQUETE 15M3	6.67		0.17				0.33		0.33			4000	124	Mineral	7	Acarreo de mineral	
mar-06-11-12	NOCHE	21216	VOLQUETE 15M3	7.33	0.50	0.17				0.50					4000	124	Mineral	8	Acarreo de mineral	
mar-06-11-12	NOCHE	21221	VOLQUETE 15M3	6.67	0.50	0.17				0.33		0.33			4000	124	Mineral	7	Acarreo de mineral	
mar-06-11-12	NOCHE	21176	VOLQUETE 15M3	6.67	0.50	0.17				0.33		0.33			4000	124	Mineral	7	Acarreo de mineral	
mar-06-11-12	NOCHE	21160	VOLQUETE 15M3	6.67		0.17				0.33		0.33			4000	124	Mineral	7	Acarreo de mineral	
mar-06-11-12	NOCHE	21177	VOLQUETE 15M3	7.33		0.17				0.50					4000	124	Mineral	8	Acarreo de mineral	
mar-06-11-12	NOCHE	21224	VOLQUETE 15M3	7.33	0.50	0.17				0.50					4000	124	Mineral	8	Acarreo de mineral	
mar-06-11-12	NOCHE	21197	VOLQUETE 15M3	6.00	0.50	0.17				0.50				0.33	4000	124	Mineral	7	Acarreo de mineral	
mar-06-11-12	NOCHE	21230	VOLQUETE 15M3	6.00		0.17				0.50				0.33	4000	124	Mineral	6	Acarreo de mineral	
mar-06-11-12	NOCHE	1170	EXCAVADORA HYUNDAI ROBEX 500	8.00	0.50	0.17				0.33					4000	121	Mineral	25	Carguio de mineral	
mar-06-11-12	NOCHE	21185	VOLQUETE 15M3	6.67	0.50	0.17				0.33					4000	121	Mineral	2	Acarreo de mineral	
mar-06-11-12	NOCHE	21220	VOLQUETE 15M3	7.33	0.50	0.17				0.33					4000	121	Mineral	2	Acarreo de mineral	
mar-06-11-12	NOCHE	21147	VOLQUETE 15M3	6.67	0.50	0.17				0.33					4000	121	Mineral	2	Acarreo de mineral	
mar-06-11-12	NOCHE	21183	VOLQUETE 15M3	6.00	0.50	0.17				0.33					4000	121	Mineral	1	Acarreo de mineral	
mar-06-11-12	NOCHE	21167	VOLQUETE 15M3	6.00	0.50	0.17				0.33					4000	121	Mineral	1	Acarreo de mineral	
mar-06-11-12	NOCHE	21189	VOLQUETE 15M3	6.67	0.50	0.17				0.33					4000	121	Mineral	2	Acarreo de mineral	
mar-06-11-12	NOCHE	21216	VOLQUETE 15M3	7.33	0.50	0.17				0.33					4000	121	Mineral	2	Acarreo de mineral	
mar-06-11-12	NOCHE	21221	VOLQUETE 15M3	6.67	0.50	0.17				0.33					4000	121	Mineral	2	Acarreo de mineral	
mar-06-11-12	NOCHE	21176	VOLQUETE 15M3	6.67	0.50	0.17				0.33					4000	121	Mineral	2	Acarreo de mineral	
mar-06-11-12	NOCHE	21160	VOLQUETE 15M3	6.67	0.50	0.17				0.33					4000	121	Mineral	2	Acarreo de mineral	
mar-06-11-12	NOCHE	21177	VOLQUETE 15M3	7.33	0.50	0.17				0.33					4000	121	Mineral	2	Acarreo de mineral	
mar-06-11-12	NOCHE	21224	VOLQUETE 15M3	7.33	0.50	0.17				0.33					4000	121	Mineral	2	Acarreo de mineral	
mar-06-11-12	NOCHE	21197	VOLQUETE 15M3	6.00	0.50	0.17				0.33					4000	121	Mineral	1	Acarreo de mineral	
mar-06-11-12	NOCHE	21230	VOLQUETE 15M3	6.00	0.50	0.17				0.33					4000	121	Mineral	1	Acarreo de mineral	
mar-06-11-12	NOCHE	1185	EXCAVADORA HYUNDAI ROBEX 500	7.30		0.17							0.50		4000	127	Mineral	100	Carguio de mineral	
mar-06-11-12	NOCHE	21209	VOLQUETE 15M3	6.67	0.33	0.17					0.50	0.33			4000	127	Mineral	7	Acarreo de mineral	
mar-06-11-12	NOCHE	21202	VOLQUETE 15M3	7.33	0.50	0.17									4000	127	Mineral	8	Acarreo de mineral	
mar-06-11-12	NOCHE	21171	VOLQUETE 15M3	7.33	0.50	0.17									4000	127	Mineral	8	Acarreo de mineral	
mar-06-11-12	NOCHE	21194	VOLQUETE 15M3	6.67	0.33	0.17					0.50	0.33			4000	127	Mineral	7	Acarreo de mineral	
mar-06-11-12	NOCHE	21214	VOLQUETE 15M3	6.67	0.33	0.17					0.50	0.33			4000	127	Mineral	7	Acarreo de mineral	
mar-06-11-12	NOCHE	21193	VOLQUETE 15M3	6.67	0.33	0.17					0.50	0.33			4000	127	Mineral	7	Acarreo de mineral	
mar-06-11-12	NOCHE	21125	VOLQUETE 15M3	6.67	0.33	0.17					0.50	0.33			4000	127	Mineral	7	Acarreo de mineral	
mar-06-11-12	NOCHE	21141	VOLQUETE 15M3	7.33	0.50	0.17									4000	127	Mineral	8	Acarreo de mineral	
mar-06-11-12	NOCHE	21129	VOLQUETE 15M3	6.67	0.33	0.17					0.50	0.33			4000	127	Mineral	7	Acarreo de mineral	
mar-06-11-12	NOCHE	21178	VOLQUETE 15M3	6.67	0.33	0.17					0.50	0.33			4000	127	Mineral	7	Acarreo de mineral	
mar-06-11-12	NOCHE	21128	VOLQUETE 15M3	7.33	0.50	0.17									4000	127	Mineral	8	Acarreo de mineral	
mar-06-11-12	NOCHE	21227	VOLQUETE 15M3	6.67	0.33	0.17					0.50	0.33			4000	127	Mineral	7	Acarreo de mineral	
mar-06-11-12	NOCHE	21156	VOLQUETE 15M3	6.67	0.33	0.17					0.50	0.33			4000	127	Mineral	7	Acarreo de mineral	
mar-06-11-12	NOCHE	21119	VOLQUETE 15M3	5.33	0.50	0.17					0.50	0.50		1.00	4000	127	Mineral	5	Acarreo de mineral	
mar-06-11-12	NOCHE	1185	EXCAVADORA HYUNDAI ROBEX 500	2.33	0.50	0.17									4000	126	Mineral	28	Carguio de mineral	
mar-06-11-12	NOCHE	21209	VOLQUETE 15M3	1.43	0.50	0.17									4000	126	Mineral	2	Acarreo de mineral	

Fecha	Turno	Codigo	Equipo	Hora efectiva	horas disponibles no trabajadas						Horas no trabajadas					Banco	Poligono	Material	Viajes	Actividad
					Voladura	Chocta	Mal clima	Sin frente	Movilizacion	Int. Vias	Eq. No disponible	Flota Incompleta	Falla mecánica	Abast. Combust.	Sin operador					
mar-06-11-12	NOCHE	21202	VOLQUETE 15M3	1.56	0.50	0.17						0.50				4000	126	Mineral	2	Acarreo de mineral
mar-06-11-12	NOCHE	21171	VOLQUETE 15M3	1.78	0.50	0.17						0.50				4000	126	Mineral	2	Acarreo de mineral
mar-06-11-12	NOCHE	21194	VOLQUETE 15M3	1.78	0.50	0.17						0.50				4000	126	Mineral	2	Acarreo de mineral
mar-06-11-12	NOCHE	21214	VOLQUETE 15M3	1.56	0.50	0.17						0.50				4000	126	Mineral	2	Acarreo de mineral
mar-06-11-12	NOCHE	21193	VOLQUETE 15M3	1.56	0.50	0.17						0.50				4000	126	Mineral	2	Acarreo de mineral
mar-06-11-12	NOCHE	21125	VOLQUETE 15M3	1.56	0.50	0.17						0.50				4000	126	Mineral	2	Acarreo de mineral
mar-06-11-12	NOCHE	21141	VOLQUETE 15M3	1.56	0.50	0.17						0.50				4000	126	Mineral	2	Acarreo de mineral
mar-06-11-12	NOCHE	21129	VOLQUETE 15M3	1.78	0.50	0.17						0.50				4000	126	Mineral	2	Acarreo de mineral
mar-06-11-12	NOCHE	21178	VOLQUETE 15M3	1.56	0.50	0.17						0.50				4000	126	Mineral	2	Acarreo de mineral
mar-06-11-12	NOCHE	21128	VOLQUETE 15M3	1.56	0.50	0.17						0.50				4000	126	Mineral	2	Acarreo de mineral
mar-06-11-12	NOCHE	21227	VOLQUETE 15M3	1.78	0.50	0.17						0.50				4000	126	Mineral	2	Acarreo de mineral
mar-06-11-12	NOCHE	21156	VOLQUETE 15M3	1.56	0.50	0.17						0.50				4000	126	Mineral	2	Acarreo de mineral
mar-06-11-12	NOCHE	21119	VOLQUETE 15M3	1.56	0.50	0.17						0.50				4000	126	Mineral	2	Acarreo de mineral
mar-06-11-12	NOCHE	1175	EXCAVADORA HYUNDAI ROBEX 500	8.33	0.50	0.17							0.50		3990	104	Mineral	155	Cargio de mineral	
mar-06-11-12	NOCHE	21208	VOLQUETE 15M3	5.67	0.83	0.17			0.67					0.33	3990	104	Mineral	8	Acarreo de mineral	
mar-06-11-12	NOCHE	21174	VOLQUETE 15M3	7.17		0.17									3990	104	Mineral	10	Acarreo de mineral	
mar-06-11-12	NOCHE	21229	VOLQUETE 15M3	5.67	0.83	0.17			0.67					0.33	3990	104	Mineral	8	Acarreo de mineral	
mar-06-11-12	NOCHE	21158	VOLQUETE 15M3	7.17		0.17			0.33					0.33	3990	104	Mineral	10	Acarreo de mineral	
mar-06-11-12	NOCHE	21212	VOLQUETE 15M3	7.17	0.33	0.17								0.33	3990	104	Mineral	10	Acarreo de mineral	
mar-06-11-12	NOCHE	21192	VOLQUETE 15M3	7.17		0.17			0.33					0.33	3990	104	Mineral	10	Acarreo de mineral	
mar-06-11-12	NOCHE	21163	VOLQUETE 15M3	7.17	0.33	0.17								0.33	3990	104	Mineral	10	Acarreo de mineral	
mar-06-11-12	NOCHE	21164	VOLQUETE 15M3	7.17		0.17			0.33					0.33	3990	104	Mineral	10	Acarreo de mineral	
mar-06-11-12	NOCHE	21223	VOLQUETE 15M3	6.67	0.50	0.17			0.33					0.33	3990	104	Mineral	9	Acarreo de mineral	
mar-06-11-12	NOCHE	21152	VOLQUETE 15M3	5.67	0.67	0.17			0.83					0.33	3990	104	Mineral	8	Acarreo de mineral	
mar-06-11-12	NOCHE	21219	VOLQUETE 15M3	4.83	0.83	0.17			0.67			1.00		0.33	3990	104	Mineral	7	Acarreo de mineral	
mar-06-11-12	NOCHE	21218	VOLQUETE 15M3	4.67	0.33	0.17			0.50					0.33	3990	104	Mineral	9	Acarreo de mineral	
mar-06-11-12	NOCHE	21182	VOLQUETE 15M3	4.83	0.83	0.17			0.67			1.00		0.33	3990	104	Mineral	7	Acarreo de mineral	
mar-06-11-12	NOCHE	21161	VOLQUETE 15M3	6.67	0.50	0.17			0.33					0.33	3990	104	Mineral	9	Acarreo de mineral	
mar-06-11-12	NOCHE	21203	VOLQUETE 15M3	3.17											3990	104	Mineral	5	Acarreo de mineral	
mar-06-11-12	NOCHE	21166	VOLQUETE 15M3	5.67	0.83	0.17			0.67					0.33	3990	104	Mineral	8	Acarreo de mineral	
mar-06-11-12	NOCHE	21179	VOLQUETE 15M3	5.67	0.67	0.17			0.83					0.33	3990	104	Mineral	8	Acarreo de mineral	
mar-06-11-12	NOCHE	21199	VOLQUETE 15M3	6.67	0.33	0.17			0.50					0.33	3990	104	Mineral	9	Acarreo de mineral	
mar-06-11-12	NOCHE	1246	TRACTOR DE ORUGAS DBT	9.50		0.17														Empuje de mineral
mié-07-11-12	DIA	1170	EXCAVADORA HYUNDAI ROBEX 500	8.33						1.00				0.17	4000	124	Mineral	109	Cargio de mineral	
mié-07-11-12	DIA	21167	VOLQUETE 15M3	6.67	0.17				0.17				2.33	0.17	4000	124	Mineral	8	Acarreo de mineral	
mié-07-11-12	DIA	21181	VOLQUETE 15M3	2.67	0.67				0.17				6.00		4000	124	Mineral	4	Acarreo de mineral	
mié-07-11-12	DIA	21209	VOLQUETE 15M3	8.67	0.50				0.17					0.17	4000	124	Mineral	11	Acarreo de mineral	
mié-07-11-12	DIA	21214	VOLQUETE 15M3	8.67	0.50				0.17					0.17	4000	124	Mineral	11	Acarreo de mineral	
mié-07-11-12	DIA	21216	VOLQUETE 15M3	7.33	1.00				0.33					1.33	4000	124	Mineral	9	Acarreo de mineral	
mié-07-11-12	DIA	21218	VOLQUETE 15M3	1.33									8.67		4000	124	Mineral	2	Acarreo de mineral	
mié-07-11-12	DIA	21219	VOLQUETE 15M3	7.50	1.00				0.50					0.33	4000	124	Mineral	9	Acarreo de mineral	
mié-07-11-12	DIA	21120	VOLQUETE 15M3	6.00	0.33				0.17				3.50		4000	124	Mineral	7	Acarreo de mineral	
mié-07-11-12	DIA	21221	VOLQUETE 15M3	8.00	1.00				0.33					0.17	4000	124	Mineral	10	Acarreo de mineral	
mié-07-11-12	DIA	21223	VOLQUETE 15M3	5.00	0.50				0.17				3.83		4000	124	Mineral	6	Acarreo de mineral	
mié-07-11-12	DIA	21224	VOLQUETE 15M3	8.67	0.50				0.17					0.17	4000	124	Mineral	11	Acarreo de mineral	
mié-07-11-12	DIA	21228	VOLQUETE 15M3	6.00	0.50				0.33				2.67		4000	124	Mineral	7	Acarreo de mineral	
mié-07-11-12	DIA	21229	VOLQUETE 15M3	8.67	0.50				0.17						4000	124	Mineral	11	Acarreo de mineral	
mié-07-11-12	DIA	21230	VOLQUETE 15M3	2.00											4000	124	Mineral	3	Acarreo de mineral	
mié-07-11-12	DIA	1246	TRACTOR DE ORUGAS DBT	6.00									8.00							Empuje de mineral
mié-07-11-12	DIA	1238	TRACTOR DE ORUGAS DBT	6.00										0.17						Empuje de mineral
mié-07-11-12	DIA	1175	EXCAVADORA HYUNDAI ROBEX 500	8.67						0.50		0.67		0.17	3990	103	Mineral	210	Cargio de mineral	
mié-07-11-12	DIA	21119	VOLQUETE 15M3	8.67	0.50				0.17					0.17	3990	103	Mineral	11	Acarreo de mineral	
mié-07-11-12	DIA	21125	VOLQUETE 15M3	8.00	1.00				0.33					0.17	3990	103	Mineral	10	Acarreo de mineral	
mié-07-11-12	DIA	21129	VOLQUETE 15M3	7.33	0.50				0.50			1.00		0.17	3990	103	Mineral	9	Acarreo de mineral	
mié-07-11-12	DIA	21141	VOLQUETE 15M3	8.67	0.50				0.17					0.17	3990	103	Mineral	11	Acarreo de mineral	
mié-07-11-12	DIA	21142	VOLQUETE 15M3	6.83	0.50				0.17			1.83		0.17	3990	103	Mineral	8	Acarreo de mineral	
mié-07-11-12	DIA	21147	VOLQUETE 15M3	8.00	1.00				0.33					0.17	3990	103	Mineral	10	Acarreo de mineral	
mié-07-11-12	DIA	21156	VOLQUETE 15M3	8.00	1.00				0.33					0.17	3990	103	Mineral	10	Acarreo de mineral	
mié-07-11-12	DIA	21157	VOLQUETE 15M3	6.67	1.00				0.50			1.17		0.17	3990	103	Mineral	8	Acarreo de mineral	
mié-07-11-12	DIA	21158	VOLQUETE 15M3	8.00	1.00				0.33					0.17	3990	103	Mineral	10	Acarreo de mineral	
mié-07-11-12	DIA	21160	VOLQUETE 15M3	6.00	0.50				0.17			3.33			3990	103	Mineral	7	Acarreo de mineral	
mié-07-11-12	DIA	21161	VOLQUETE 15M3	8.67	0.50				0.17					0.17	3990	103	Mineral	11	Acarreo de mineral	
mié-07-11-12	DIA	21163	VOLQUETE 15M3	8.67	0.50				0.17					0.17	3990	103	Mineral	11	Acarreo de mineral	
mié-07-11-12	DIA	21164	VOLQUETE 15M3	8.67	0.50				0.17					0.17	3990	103	Mineral	11	Acarreo de mineral	

Fecha	Turno	Codigo	Equipo	Hora efectiva	horas disponibles no trabajadas						Horas no trabajadas					Banco	Poligono	Material	Viajes	Actividad
					Voladura	Charra	Mai clima	Sin frente	Movilizac ion	Int. Vias	Eq. No disponible	Flota incompleta	Falla mecánica	Abast. Combust.	Sin operador					
mié-07-11-12	DIA	21166	VOLQUETE 15M3	8.00	1.00					0.33	0.50				0.17	3990	103	Mineral	10	Acarreo de mineral
mié-07-11-12	DIA	21171	VOLQUETE 15M3	8.00	1.00					0.33	0.50				0.17	3990	103	Mineral	10	Acarreo de mineral
mié-07-11-12	DIA	21174	VOLQUETE 15M3	8.00	1.00					0.33	0.50				0.17	3990	103	Mineral	10	Acarreo de mineral
mié-07-11-12	DIA	21176	VOLQUETE 15M3	8.67	0.50					0.17	0.50				0.17	3990	103	Mineral	11	Acarreo de mineral
mié-07-11-12	DIA	21177	VOLQUETE 15M3	8.67	0.50					0.17	0.50				0.17	3990	103	Mineral	11	Acarreo de mineral
mié-07-11-12	DIA	21178	VOLQUETE 15M3	8.00	1.00					0.33	0.50				0.17	3990	103	Mineral	10	Acarreo de mineral
mié-07-11-12	DIA	21179	VOLQUETE 15M3	8.67	0.50					0.17	0.50				0.17	3990	103	Mineral	11	Acarreo de mineral
mié-07-11-12	DIA	21182	VOLQUETE 15M3	8.00	1.00					0.33	0.50				0.17	3990	103	Mineral	10	Acarreo de mineral
mié-07-11-12	NOCHE	1170	EXCAVADORA HYUNDAI ROBEX 500	7.67		0.17										4000	124	Mineral	103	Carguo de mineral
mié-07-11-12	NOCHE	21202	VOLQUETE 15M3	7.67	0.50	0.17				0.33					0.33	4000	124	Mineral	9	Acarreo de mineral
mié-07-11-12	NOCHE	21182	VOLQUETE 15M3	7.67	0.33	0.17				0.50					0.33	4000	124	Mineral	9	Acarreo de mineral
mié-07-11-12	NOCHE	21129	VOLQUETE 15M3	6.67	0.50	0.17				0.50			0.67		0.33	4000	124	Mineral	8	Acarreo de mineral
mié-07-11-12	NOCHE	21174	VOLQUETE 15M3	8.33		0.17							0.17		0.33	4000	124	Mineral	10	Acarreo de mineral
mié-07-11-12	NOCHE	21189	VOLQUETE 15M3	7.67	0.50	0.17				0.33					0.33	4000	124	Mineral	9	Acarreo de mineral
mié-07-11-12	NOCHE	21176	VOLQUETE 15M3	7.67	0.50	0.17				0.33					0.33	4000	124	Mineral	9	Acarreo de mineral
mié-07-11-12	NOCHE	21178	VOLQUETE 15M3	6.67	0.67	0.17				0.50			0.67		0.33	4000	124	Mineral	8	Acarreo de mineral
mié-07-11-12	NOCHE	21208	VOLQUETE 15M3	7.67	0.33	0.17				0.50					0.33	4000	124	Mineral	9	Acarreo de mineral
mié-07-11-12	NOCHE	21164	VOLQUETE 15M3	7.67	0.50	0.17				0.33					0.33	4000	124	Mineral	9	Acarreo de mineral
mié-07-11-12	NOCHE	21158	VOLQUETE 15M3	7.00	0.50	0.17				0.67			0.33		0.33	4000	124	Mineral	7	Acarreo de mineral
mié-07-11-12	NOCHE	21181	VOLQUETE 15M3	7.00	0.50	0.17				0.67			0.33		0.33	4000	124	Mineral	7	Acarreo de mineral
mié-07-11-12	NOCHE	21209	VOLQUETE 15M3	7.00	0.50	0.17				0.33					0.33	4000	124	Mineral	9	Acarreo de mineral
mié-07-11-12	NOCHE	1185	EXCAVADORA HYUNDAI ROBEX 500	7.67		0.17									0.33	4000	130	Mineral	125	Carguo de mineral
mié-07-11-12	NOCHE	21221	VOLQUETE 15M3	8.50	0.50	0.17				0.33					0.33	4000	130	Mineral	9	Acarreo de mineral
mié-07-11-12	NOCHE	21183	VOLQUETE 15M3	7.67	0.33	0.17				0.50					0.33	4000	130	Mineral	9	Acarreo de mineral
mié-07-11-12	NOCHE	21227	VOLQUETE 15M3	7.67		0.17				0.50						4000	130	Mineral	10	Acarreo de mineral
mié-07-11-12	NOCHE	21212	VOLQUETE 15M3	8.33	0.50	0.17				8.33						4000	130	Mineral	10	Acarreo de mineral
mié-07-11-12	NOCHE	21177	VOLQUETE 15M3	8.33	0.33	0.17				0.50					0.33	4000	130	Mineral	9	Acarreo de mineral
mié-07-11-12	NOCHE	21157	VOLQUETE 15M3	7.67												4000	130	Mineral	4	Acarreo de mineral
mié-07-11-12	NOCHE	21171	VOLQUETE 15M3	3.50		0.17				0.50						4000	130	Mineral	10	Acarreo de mineral
mié-07-11-12	NOCHE	21229	VOLQUETE 15M3	8.33	0.33	0.17							0.17			4000	130	Mineral	10	Acarreo de mineral
mié-07-11-12	NOCHE	21161	VOLQUETE 15M3	8.33	0.50	0.17				0.33					0.33	4000	130	Mineral	9	Acarreo de mineral
mié-07-11-12	NOCHE	21194	VOLQUETE 15M3	7.67	0.50	0.17										4000	130	Mineral	10	Acarreo de mineral
mié-07-11-12	NOCHE	21224	VOLQUETE 15M3	8.33		0.17				0.50						4000	130	Mineral	10	Acarreo de mineral
mié-07-11-12	NOCHE	21214	VOLQUETE 15M3	8.33	0.50	0.17				0.67			0.67		0.33	4000	130	Mineral	8	Acarreo de mineral
mié-07-11-12	NOCHE	21167	VOLQUETE 15M3	8.67	0.67	0.17				0.50			0.67		0.33	4000	130	Mineral	8	Acarreo de mineral
mié-07-11-12	NOCHE	21147	VOLQUETE 15M3	6.67	0.33	0.17				0.50					0.33	4000	130	Mineral	9	Acarreo de mineral
mié-07-11-12	NOCHE	1175	EXCAVADORA HYUNDAI ROBEX 500	7.67		0.17							0.33		0.33	3990	104	Mineral	154	Carguo de mineral
mié-07-11-12	NOCHE	21228	VOLQUETE 15M3	8.00	0.33	0.17				0.17					0.33	3990	104	Mineral	10	Acarreo de mineral
mié-07-11-12	NOCHE	21193	VOLQUETE 15M3	8.00	0.33	0.17				0.17					0.33	3990	104	Mineral	10	Acarreo de mineral
mié-07-11-12	NOCHE	21230	VOLQUETE 15M3	8.00	0.33	0.17				0.17					0.33	3990	104	Mineral	10	Acarreo de mineral
mié-07-11-12	NOCHE	21141	VOLQUETE 15M3	8.00	0.33	0.17				0.17					0.33	3990	104	Mineral	10	Acarreo de mineral
mié-07-11-12	NOCHE	21219	VOLQUETE 15M3	7.50	0.50	0.17				0.50			0.33			3990	104	Mineral	9	Acarreo de mineral
mié-07-11-12	NOCHE	21223	VOLQUETE 15M3	7.50	0.50	0.17				0.50			0.33			3990	104	Mineral	9	Acarreo de mineral
mié-07-11-12	NOCHE	21184	VOLQUETE 15M3	7.50	0.50	0.17				0.50			0.33			3990	104	Mineral	9	Acarreo de mineral
mié-07-11-12	NOCHE	21192	VOLQUETE 15M3	7.50	0.50	0.17				0.50			0.33			3990	104	Mineral	9	Acarreo de mineral
mié-07-11-12	NOCHE	21203	VOLQUETE 15M3	7.50	0.50	0.17				0.50			0.33			3990	104	Mineral	9	Acarreo de mineral
mié-07-11-12	NOCHE	21142	VOLQUETE 15M3	7.50	0.50	0.17				0.50			0.33			3990	104	Mineral	9	Acarreo de mineral
mié-07-11-12	NOCHE	21163	VOLQUETE 15M3	7.50	0.50	0.17				0.50			0.33			3990	104	Mineral	9	Acarreo de mineral
mié-07-11-12	NOCHE	21119	VOLQUETE 15M3	7.50	0.50	0.17				0.50			0.33			3990	104	Mineral	9	Acarreo de mineral
mié-07-11-12	NOCHE	21195	VOLQUETE 15M3	7.50	0.50	0.17				0.50			0.33			3990	104	Mineral	9	Acarreo de mineral
mié-07-11-12	NOCHE	21179	VOLQUETE 15M3	7.50	0.50	0.17				0.50			0.33			3990	104	Mineral	9	Acarreo de mineral
mié-07-11-12	NOCHE	21156	VOLQUETE 15M3	7.00	0.50	0.17				0.50			0.33			3990	104	Mineral	8	Acarreo de mineral
mié-07-11-12	NOCHE	21159	VOLQUETE 15M3	7.00	0.50	0.17				0.50			0.33			3990	104	Mineral	8	Acarreo de mineral
mié-07-11-12	NOCHE	21166	VOLQUETE 15M3	7.00	0.50	0.17				0.50			0.33			3990	104	Mineral	8	Acarreo de mineral
mié-07-11-12	NOCHE	1238	TRACTOR DE ORUGAS DBT	7.33		0.17												Mineral		Empuje de mineral
mié-07-11-12	NOCHE	1246	TRACTOR DE ORUGAS DBT	6.00		0.17												Mineral		Empuje de mineral